





## Hand tools of the most demanding users

We provide valuable solutions, combining durability and functionality. Our products are created for demanding users and intensive use. The Högert Technik brand offer is addressed to professionals who professionally use hand tools in their daily work.

### Customer satisfaction is our priority. We guarantee:

- Assistance in choosing an assortment;
- Fast execution of orders;
- Efficient logistics;
- Full marketing support.



### EXTENDED WARRANTY

We provide a 25-year or lifetime warranty for selected Högert Technik tool kits and products. The warranty is valid in the European Union and covers manufacturing and material defects revealed during the warranty period.

### QUALITY CONTROL

Högert Technik products meet the most important quality standards. Quality is the superior value of the Högert Technik brand. Our products go through a series of tests and external audits before they go on sale. We are constantly looking for new solutions that make work easier for users - raising the bar for ourselves and the competition.



### DEMO-CAR — A MOBILE SHOWROOM

The multifunctional brand platform provides free presentations and training on the Högert Technik tool range: shows, product tests, tips, contests with prizes.

### B2B PLATFORM FOR DISTRIBUTORS

Allows fast and intuitive shopping and full access to the product offer 24 hours a day, 7 days a week, without geographical restrictions. Through the B2B platform, we provide access to current prices and inventory, product photos, data sheets and detailed information about the products, order fulfilment status and commercial documents.

### API - automated data exchange

In order to improve the work of our business partners, we provide the integration of stores and websites with the central database of Högert Technik products.

### Social Media - Always be up to date!



Our activity on Facebook and YouTube includes current information about the brand's life, as well as about new products as well as advice and presentations of selected products from the product range.



### INFLUENCER MARKETING and SPORTS MARKETING

We strive to make the Högert Technik brand recognizable on the domestic and international markets, e.g. through the cooperation with influencers or sports games sponsorship.

### SOCIAL RESPONSIBILITY

From the beginning of our activity, we assume the need to promote technical competitions and support local organizations. This is why we are involved in events that promote specialized schools, the purpose of which is to inform about the labour market for specialized industries. We support leading nationwide competitions for young professionalists and numerous educational fairs. We support organizations that work for the benefit of society, such as the Volunteer Fire Department, by providing tools that make their daily functioning easier.

### PRODUCT CATEGORIES

The brand's portfolio is constantly expanding every year. In response to the market needs and our clients, we put special emphasis on the development of each category.

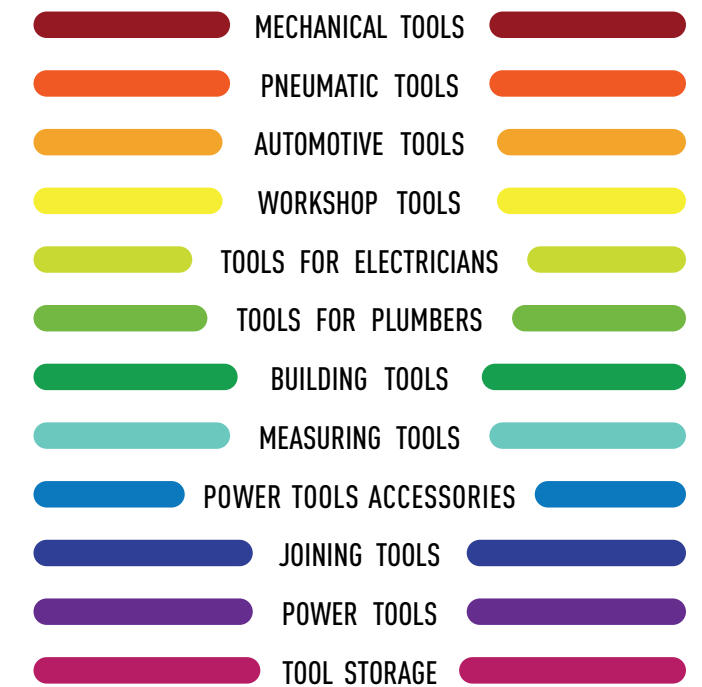

We encourage you to familiarize yourself with the HÖGERT WORKWEAR offer. Collections of footwear and OHS accessories are complementary products that are necessary for the proper protection of the body.



## Narzędzia dla wymagających

Dostarczamy wartościowe rozwiązania, łącząc trwałość i funkcjonalność. Nasze produkty powstają z myślą o wymagających użytkownikach i intensywnej eksploatacji. Oferta marki Höger Technik skierowana jest do profesjonalistów, osób zawodowo używających narzędzi ręcznych w swojej codziennej pracy.

### Satysfakcja klientów to dla nas priorytet. Gwarantujemy:

- Pomoc przy wyborze asortymentu;
- Szybką realizację zleceń;
- Sprawną logistykę;
- Pełne wsparcie marketingowe.



### WYDŁUŻONA GWARANCJA

Zapewniamy 25-letnią lub dożywotnią gwarancję wybranych zestawów narzędziowych i produktów Höger Technik. Gwarancja obowiązuje na terenie Unii Europejskiej i obejmuje wady produkcyjne i materiałowe ujawnione w okresie trwania gwarancji.

### KONTROLA JAKOŚCI

Produkty Höger Technik spełniają najważniejsze normy jakościowe. Jakość jest nadrzędną wartością naszej marki. Nasze produkty przechodzą przez szereg testów i kontroli zewnętrznych, zanim trafią do sprzedaży. Nieustannie szukamy nowych rozwiązań ułatwiających pracę użytkownikom narzędzi – podnosząc poprzeczkę sobie, jak i konkurencji.



### DEMO-CAR MOBILNY SHOWROOM

Multifunkcyjna platforma marki zapewnia bezpłatne prezentacje i szkolenia z oferty narzędzi Höger Technik: pokazy, testy produktowe, porady, konkursy z nagrodami.

### PLATFORMA B2B DLA DYSTRYBUTORÓW

Zapewnia szybkie i intuicyjne zakupy oraz pełny dostęp do oferty produktowej 24h/dobę, 7 dni w tygodniu, bez ograniczeń geograficznych. Poprzez platformę B2B zapewniamy dostęp do aktualnych cen i stanów magazynowych, zdjęć produktowych, kart katalogowych i szczegółowej informacji o produktach, a także statusu realizacji zamówień oraz dokumentów handlowych.

### API – zautomatyzowana wymiana danych

W celu usprawnienia pracy naszym partnerom biznesowym zapewniamy integrację sklepów i stron internetowych z centralną bazą danych produktów Höger Technik.

### SOCIAL MEDIA - Bądź zawsze na bieżąco!

Nasza aktywność na platformach Facebook i YouTube to bieżące informacje o marce, nowościach produktowych oraz porady i prezentacje wybranych produktów z oferty.



### INFLUENCER MARKETING I MARKETING SPORTOWY

Pracujemy nad tym, aby marka Höger Technik była rozpoznawalna na rynku krajowym, jak i poza jego granicami m. in. współpracując z influencerami, czy sponsorując rozgrywki sportowe.

### ODPOWIEDZIALNOŚĆ SPOŁECZNA

Od początku swojej działalności dostrzegamy konieczność promocji zawodów technicznych oraz wspierania lokalnych organizacji. Dlatego angażujemy się w wydarzenia, które promują szkoły profilowane oraz informują o rynku pracy dla branż wyspecjalizowanych. Sponsorujemy czotowe ogólnopolskie konkursy dla młodych profesjonalistów oraz liczne targi edukacyjne. Wspieramy organizacje działające na rzecz społeczeństwa, dostarczając narzędzia, które ułatwiają im codzienne funkcjonowanie.

### KATEGORIE PRODUKTOWE

Portfolio marki jest z roku na rok nieustannie poszerzane. W odpowiedzi na zapotrzebowanie rynku i naszych klientów, szczególnie nacisk kładziemy na stały rozwój w ramach każdej kategorii.



Zachęcamy do zapoznania się z ofertą HÖGERT WORKWEAR. Kolekcje ubrań obuwia i akcesoriów BHP to wzajemnie uzupełniające się produkty, które są niezbędne do prawidłowej ochrony ciała.



## Instrumenty dla wymagających klientów

My предоставляем ценные решения, сочетающие долговечность и функциональность. Наши продукты созданы для требовательных пользователей и интенсивного использования. Предложение марки Höger Technik адресовано профессионалам и людям, которые по роду своих занятий используют ручной инструмент в повседневной работе.

### Удовлетворенность клиентов – это наш приоритет. Мы гарантируем:

- Помощь в выборе ассортимента;
- Быстрое выполнение заказов;
- Эффективная логистика;
- Полная маркетинговая поддержка.



### РАСШИРЕННАЯ ГАРАНТИЯ

Мы предоставляем пожизненную или 25-летнюю гарантию на отдельные продукты и наборы инструментов Höger Technik. Гарантия распространяется на производственные дефекты, выявленные в течение гарантийного периода.

### КОНТРОЛЬ КАЧЕСТВА

Продукция Höger Technik соответствует самым высоким Стандартам качества. Качество является главной ценностью бренда Höger Technik. До поступления в продажу наши продукты проходят серию испытаний и внешний контроль.



### DEMO-CAR МОБИЛЬНЫЙ ШОУ-РУМ

Многофункциональная платформа бренда предоставляет бесплатные презентации и учебные курсы по инструментам Höger Technik: выставки, тестирование продукции, советы, конкурсы с призами.

### ПЛАТФОРМА B2B ДЛЯ ДИСТРИБУТОРОВ

Обеспечивает быстрые и интуитивно понятные покупки, а также полный доступ к предложению 24 часа в сутки, 7 дней в неделю, без географических ограничений.

С помощью платформы B2B мы предоставляем доступ к актуальным ценам и складским запасам, фотографиям товаров, спецификациям и подробной информации о товарах, статусу выполнения заказа, а также коммерческим документам.

### API – автоматизированный обмен данными

Для улучшения работы наших деловых партнеров, мы обеспечиваем интеграцию магазинов и интернет-сайтов с центральной базой данных товаров Höger Technik.

### Social Media - Всегда будьте в курсе!

Наше присутствие на платформах Facebook и YouTube – это актуальная информация о жизни марки, а также о новых товарах, а также консультации и презентации отдельных товаров из предложения.



### ИНФЛЮЕНСЕР МАРКЕТИНГ И СПОРТИВНЫЙ МАРКЕТИНГ

Мы работаем над тем, чтобы марка Höger Technik была узнаваемой как на внутреннем рынке, так и за рубежом, с помощью сотрудничества с инфлюенсерами или спонсирования спортивных мероприятий.

### СОЦИАЛЬНАЯ ОТВЕТСТВЕННОСТЬ

С самого начала нашей деятельности мы видим необходимость Популяризации технических профессий, а также поддержка локальных Организаций. Именно поэтому мы участвуем в мероприятиях, которые продвигают профессиональные технические училища, техникумы и информируют о рынке труда для выбранных отраслей. Мы поддерживаем ведущие польские конкурсы для молодых техников-технологов и плотников по дереву и многочисленные образовательные ярмарки. Мы поддерживаем организации, работающие на благо общества, предоставляя инструменты, которые облегчают их повседневную работу.

### КАТЕГОРИИ ПРОДУКТОВ

Портфель бренда постоянно расширяется из года в год. В ответ на спрос рынка и ориентируясь на мнение наших клиентов, мы уделяем особое внимание разработке автомобильного инструмента, электроинструмента, а также систем хранения.



Рекомендуем Вам ознакомиться с предложением HÖGERT WORKWEAR. Коллекции одежды, обуви и защитных аксессуаров HÖGERT WORKWEAR – это взаимодополняющие продукты, которые необходимы для надлежащей защиты тела.



## Інструменти для вимогливих клієнтів

Ми пропонуємо ефективні рішення, поєднуючи довговічність та функціональність. Наша продукція виготовляється з думкою про вимогливих користувачів та щоденне інтенсивне використання. Пропозиція бренду Högert Technik адресована до професіоналів, людей, які кваліфіковано використовують ручний інструмент у своїй щоденній роботі.

### Задоволення клієнтів наш - це наш пріоритет. Ми гарантуємо:

- Допомогу у виборі асортименту;
- Швидке виконання замовлень;
- Ефективну логістику;
- Широку маркетингову підтримку.



### РОЗШИРЕНА ГАРАНТІЯ

Ми надаємо 25-річну або довічну гарантію на вибрані комплекти інструментів та виробу Högert Technik. Гарантія діє на території Європейського Союзу та охоплює виробничі та механічні дефекти, виявлені протягом гарантійного періоду.

### КОНТРОЛЬ ЯКОСТІ

Продукція Högert Technik відповідає найвищим стандартам якості. Якість - це головне значення нашого бренду. Наша продукція проходить ряд зовнішніх випробувань та перевірок перед продажем. Ми постійно шукаємо нові рішення для поліпшення праці користувачів інструментів - підвищуємо планку для себе, а також для конкуренції.



### ДЕМО-АВТО МОБІЛЬНИЙ ВИСТАВКОВИЙ

Багатофункціональна платформа бренду пропонує безкоштовні презентації та навчальні курси щодо пропозиції інструментів Högert Technik: презентації, випробування продукції, поради, конкурси з призами та нагородами.

### B2B ПЛАТФОРМА ДЛЯ ДИСТРИБ'ЮТОРІВ

Вона забезпечує швидкі та інтуїтивні покупки та повний доступ до товарної пропозиції 24 години на добу, 7 днів на тиждень, без географічних обмежень. Через платформу B2B ми надаємо доступ до: поточних цін та товарних запасів, фотографії товарів, технічні картки каталогу та детальну інформацію про товари, статус виконання замовлення та комерційні документи.

### API - АВТОМАТИЗОВАНИЙ ОБМІН ДАНИМИ

Для покращення роботи наших ділових партнерів ми забезпечуємо інтеграцію магазинів та веб-сайтів із центральною базою даних продуктів Högert Technik.

Мūsų veikla „Facebook“ ir „YouTube“ platformose - tai naujausia informacija apie prekės ženklą ir produktų naujienas, taip pat patarimai ir atrinktų asortimento produktų pristatymai.

## Соціальні мережі - Завжди будьте в курсі!

Наша діяльність на платформах Facebook та YouTube включає поточну інформацію про життя бренду, а також про нові продукти, поради та презентації вибраних продуктів із нашого каталогу.



## ІНФЛЮЕНС-МАРКЕТИНГ ТА СПОРТИВНИЙ МАРКЕТИНГ

Ми працюємо над тим, щоб бренд Högert Technik, між іншим, став впізнаваним на внутрішньому ринку та за кордоном, співпрацюючи з інфлюенсерами або спонсоруючи спортивні ігри.

## СОЦІАЛЬНА ВІДПОВІДАЛЬНІСТЬ

З початку нашої діяльності ми надаємо значну підтримку для розвитку технічних спеціальностей а також для місцевих організацій. Ось чому ми беремо участь у заходах, які просувають спеціалізовані школи та інформують про ринок праці для спеціалізованих галузей. Ми підтримуємо провідні національні конкурси для молодих техніків з деревної обробки, теслярів та численні освітні ярмарки. Ми також допомагаємо організаціям, які працюють на благо суспільства, надаючи інструменти, що полегшують їхнє щоденне функціонування.

## КАТЕГОРІЇ ПРОДУКТІВ

Портфоліо торгової марки Högert Technik розширюється. У відповідь на ринковий попит та потреби наших клієнтів, ми робимо особливий акцент на розробці категорії автомобільних інструментів, електроінструментів та систем зберігання.



Ознайомтесь з асортиментом HÖGERT WORKWEAR. Колекції одягу, взуття та аксесуарів HÖGERT WORKWEAR - це взаємодоповнюючі продукти, які необхідні для правильного захисту тіла.



## Hand tools of the most demanding users

Mes siūlome vertingus sprendimus, derindami ilgaaamžiškumą ir funkcionalumą. Mūsų gaminiai kuriami atsižvelgiant į reiklius vartotojus ir intensyvią naudojimą. „Högert Technik“ prekės ženklo siūlomas yra skirtas profesionalams, tiems, kas profesionaliai naudoja rankinius įrankius savo kasdieniame darbe.

### Klientų pasitenkinimas yra mūsų prioritetas. Mes garantuojame:

- Pagalbą renkantis asortimentą;
- Greitą užsakymų vykdymą;
- Efektyvią logistiką;
- Pilną rinkodaros rėmimą.



### PRATĘSTA GARANTIJA

Atrinktiems „Högert Technik“ įrankių rinkiniams ir gaminiams suteikiame 25 metų arba viso gyvenimo garantiją. Garantija galioja Europos Sąjungoje ir apima gamybos ir medžiagų defektus, aptiktus per garantinį laikotarpį.

### KOKYBĖS KONTROLĖ

„Högert Technik“ gaminiai atitinka svarbiausius kokybės standartus. Kokybė yra pagrindinė mūsų prekės ženklo vertė. Prieš patekdami į prekybą mūsų gaminiai ne vieną kartą išbandomi ir patikrinami išorinių tyrėjų. Nuolat ieškome naujų sprendimų, palengvinančių įrankių naudotojų darbą - vis pakeldami kartelę tiek sau, tiek konkurentams.



### DEMO-CAR MOBILIOJI DEMONSTRAVIMO SALĖ

Daugiafunkcė prekės ženklo platforma siūlo nemokamus „Högert Technik“ įrankių asortimento pristatymus ir mokymus: demonstracijas, produktų testus, patarimus, konkursus su prizais.

### B2B PLATFORMA PLATINTOJAMS

Užtikrina greitą ir intuityvią apsipirkimą bei neribotą prieigą prie produktų asortimento 24 valandas per parą, 7 dienas per savaitę, be geografinių apribojimų. B2B platformoje suteikiame prieigą prie esamu metu galiojančių kainų ir atsargų kiekių, produktų nuotraukų, katalogų kortelių ir išsamos informacijos apie produktus, taip pat užsakymo vykdymo būsenos ir komercinių dokumentų.

### API - automatinis keitimasis duomenimis

Siekdami palengvinti savo verslo partnerių darbą, užtikriname parduotuvių ir interneto svetainių integraciją su centrine „Högert Technik“ produktų duomenų baze.

## SOCIALINĖ ŽINIASKLAIDA – sekite naujienų pulsą!

Mūsų veikla „Facebook“ ir „YouTube“ platformose - tai naujausia informacija apie prekės ženklą ir produktų naujienas, taip pat patarimai ir atrinktų asortimento produktų pristatymai.



## INFLUENCERIŲ RINKODARA ir SPORTO RINKODARA

Mes stengiamės, kad „Högert Technik“ prekės ženklas būtų atpažįstamas tiek vidaus, tiek užsienio rinkoje, ir tam pasitelkiame, be viso kito, bendradarbiavimą su influenceriais ar sporto renginių rėmimą.

## SOCIALINĖ ATSAKOMYBĖ

Nuo pat savo veiklos pradžios jaučiame poreikį propaguoti technines profesijas ir remti vietines organizacijas. Todėl dalyvaujame renginiuose, kuriuose reklamuojamos specializuotos mokyklos ir informuojama apie specializuotų ūkio šakų darbo rinką. Mes remiame žinomiausius Lenkijoje jaunųjų specialistų konkursus ir daugybę edukacinių mugių. Remiame organizacijas, dirbančias visuomenės labui, suteikdami įrankius, kurie palengvina jų kasdienį darbą.

## PRODUKTŲ KATEGORIJS

Prekės ženklo pasiūlymų portfelis kasmet nuolat plečiamas. Reaguodami į rinkos ir savo klientų poreikius, ypatingą dėmesį skiriame nuolatinei kiekvienos produktų kategorijos plėtrai.



Kviečiame susipažinti su HÖGERT WORKWEAR pasiūlymu. DSS aprangos, avalynės ir priedų kolekcijos - tai vienas kitą papildantys gaminiai, būtini tinkamai kūno apsaugai.



## Hand tools of the most demanding users

Mēs piedāvājam vērtīgus risinājumus, apvienojot izturību un funkcionālītāti. Mūsu produkti tiek izstrādāti, ņemot vērā prasīgus lietotājus un intensīvu lietošanu. "Högert Technik" zīmola piedāvājums ir paredzēts profesionāļiem, cilvēkiem, kuri profesionāli izmanto rokas instrumentus savā ikdienas darbā.

### Klientu apmierinātība ir mūsu prioritāte. Mēs garantējam:

- Palīdzību, izvēloties produktus;
- Ātru pasūtījumu izpildi;
- Efektīvu loģistiku;
- Pilnu mārketinga atbalstu.



### PAGARINĀTA GARANTIJA

Mēs nodrošinām 25 gadu garantiju vai mūža garantiju atsevišķiem "Högert Technik" instrumentu komplektiem un produktiem. Garantija ir spēkā Eiropas Savienībā un attiecas uz garantijas laikā atklātajiem ražošanas un materiālu defektiem.

### KVALITĀTES KONTROLE

"Högert Technik" produkti atbilst augstākajiem kvalitātes standartiem. Kvalitāte ir mūsu zīmola augstākā vērtība. Pirms mūsu produktu pārdošanas tiek veikta virkne ārēju testu un pārbaūžu. Mēs pastāvīgi meklējam jaunus risinājumus, lai atvieglotu instrumentu lietotāju darbu - paaugstinot latīņu sev un konkurentiem.



### DEMO-CAR MOBILAIS SALONS

Zīmola daudzfunkcionālā platforma nodrošina bezmaksas prezentācijas un apmācības par "Högert Technik" instrumentiem: demonstrācijas, produktu pārbaudes, padomus, konkursus ar balvām.

### B2B PLATFORMA IZPLATĪTĀJIEM

Nodrošina ātru un intuitīvu iepirkšanos un pilnu piekļuvi produktu piedāvājumam 24 stundas diennaktī, 7 dienas nedēļā, bez ģeogrāfiskiem ierobežojumiem. Izmantojot B2B platformu, mēs nodrošinām piekļuvi aktuālām cenām un krājumu līmenim, produktu fotogrāfijām, kataloga kartēm un detalizētai informācijai par produktiem, kā arī pasūtījuma izpildes statusam un komercdokumentiem.

### API – automatizēta datu apmaiņa

Lai uzlabotu mūsu biznesa partneru darbu, mēs nodrošinām veikalū un vietņu integrāciju ar "Högert Technik" produktu centrālo datu bāzi.

### SOCIĀLIE TĪKLI - sekojiet jaunumiem!

Mūsu darbība Facebook un YouTube platformās ietver aktuālu informāciju par zīmolu, jauniem produktiem, kā arī ieteikumus un piedāvāto produktu prezentācijas.



### IETEKMĒTĀJU MĀRKETINGS un SPORTA MĀRKETINGS

Mēs cenšamies, lai "Högert Technik" zīmols būtu atpazīstams vietējā tirgū un ārzemēs, citu starpā, sadarboties ar ietekmētājiem vai sponsorējot sporta sacensības.

### SOCIĀLĀ ATBILDĪBA

Jau no savas darbības sākuma mēs redzam nepieciešamību popularizēt tehniskās profesijas un atbalstīt vietējās organizācijas. Tāpēc mēs iesaistāmies pasākumos, kas popularizē specializētās skolas un informē par specializēto nozaru darbu tirgu. Mēs sponsorējam vadošos valsts mēroga konkursus jaunajiem profesionāļiem un daudzas izglītības izstādes. Mēs atbalstām organizācijas, kas strādā sabiedrības labā, nodrošinot rīkus, kas atvieglo to ikdienas darbību.

### PRODUKTU KATEGORIJAS

Zīmola portfelis gadu no gada tiek pastāvīgi paplašināts. Reaģējot uz tirgus un mūsu klientu vajadzībām, mēs īpašu uzsvāru liekam uz pastāvīgu attīstību katrā produktu kategorijā.

- MEHĀNISKIE INSTRUMENTI
- PNEIMATISKIE INSTRUMENTI
- INSTRUMENTI AUTOMAŠINĀM
- DARBNĪCAS INSTRUMENTI
- INSTRUMENTI ELEKTRIKIEM
- INSTRUMENTI SANTEHNIKIEM
- CELTNIECĪBAS INSTRUMENTI
- MĒRĪŠANAS INSTRUMENTI
- ELEKTROINSTRUMENTU PIEDERUMI
- SAVIENOŠANAS INSTRUMENTI
- ELEKTRISKI INSTRUMENTI
- INSTRUMENTU UZGLABĀŠANA

Mēs aicinām iepazīties ar HÖGERT WORKWEAR piedāvājumu. Apavu un DDVA piederumu kolekcijas ir papildu produkti, kas nepieciešami pareizai ķermeņa aizsardzībai.



## Hand tools of the most demanding users

Pakume vērtuslikke lahendus, mis ühendavad endas vastupidavuse ja funkcionaaalsuse. Meie tooted on loodud nõudlikele kasutajatele ja intensiivse kasutamise jaoks. Högert Techniku kaubamärgi sortiment on suunatud professionaalidele, inimestele, kes kasutavad oma igapäevases kutsetegevuses käsitööriistu.

### Klientide rahulolu on meie prioriteet. Garanteerime:

- abi sortimendi valimisel;
- tellimuste kiire täitmise;
- sujuva loģistika;
- täieliku turundustoe.



### PIKENDATUD GARANTII

Pakume Högert Techniku valitud tööriistakomplektidele ja toodetele 25-aastast või eluaegset garantiid. Garantii kehtib Euroopa Liidus ja hõlmab garantiija ja oksul ilmnenud tootmis- ja materjalivigu.

### KVALITEEDIKONTROLL

Högert Techniku tooted vastavad kõige olulisematele kvaliteedistandarditele. Kvaliteet on meie kaubamärgi peamine väärtus. Meie tooted läbivad enne müügile jõudmist mitmeid väliseid katseid ja kontrole. Otsime pidevalt uusi lahendusi tööriistade kasutajate töö hõlbustamiseks, tõstes latti kõrgemale nii enda kui ka konkurentide jaoks.



### DEMOAUTO MOBILNE VÄLJAPANEKUSAAL

Brändi multifunktsionaalne platvorm pakub tasuta esitlusi ja koolitusi Högert Techniku tööriistade sortimendi kohta: tutvustusi, tootekatseid, nõuandeid, auhindadega konkursse.

### B2B PLATFORM EDASIMÜÜJATELE

Pakub kiiret ja intuitiivset ostlemist ning täielikku juurdepääsu tootesortimendile 24 tundi ööpäevas, 7 päeva nädalas, ilma geograafiliste piiranguteta. B2B platvormi kaudu tagame juurdepääsu praegu kehtivatele hindadele ja laoseisule, tootefotodele, kataloogikaartidele ja üksikasjalikule teabele toodete kohta, samuti tellimuste täitmise olekule ja kaubandusdokumentidele.

### API – automatiseeritud andmevahetus

Meie äripartnerite töö tõhustamiseks tagame kaupluste ja veebilehtede integreerimise Högert Techniku toodete keskandmebaasiga.

### SOTSIAALMEEDIA – olge alati sündmustega kursis!

Meie tegevus Facebooki ja YouTube'i platvormidel hõlmab jooksvat teavet brändi kohta, uusi tooteid, samuti nõuandeid ja sortimendist valitud toodete esitlusi.



### MÕJUTAJATE TURUNDUS ja SPORDITURUNDUS

Töötame selle nimel, et Högert Techniku kaubamärk oleks äratuntav nii sise- kui ka välisriigis, muu hulgas koostöös mõjutajatega või spordimängude sponderimisel.

### ÜHISKONDLIK VASTUTUS

Oma tegevuse algusest saadik näeme vajadust edendada tehnilisi ameteid ja toetada kohalikke organisatsioone. Seepärast osaleme üritustel, mis reklaamivad kindla profiiliga kooli ja teavitavad spetsialiseeritud tööstusharude tööturust. Sponsoreerime juhtivaid üleriigilisi konkursse noortele professionaalidele ja arvukaid haridusmehhanisme. Toetame ühiskonna heaks töötavaid organisatsioone, pakudes vahendeid, mis hõlbustavad nende igapäevast toimimist.

### TOOTEKATEGORIAD

Brändiportfelli laiendatakse aasta-aastalt pidevalt. Vastuseks turu ja meie klientide nõudlusele paneme erilist rõhku pidevale arengule igas kategoorias.

- MEHAANILISED TÖÖRIISTAD
- PNEUMAATILISED TÖÖRIISTAD
- AUTOTÖÖRIISTAD
- TÖÖKOJA TÖÖRIISTAD
- TÖÖRIISTAD ELEKTRIKUTELE
- HÜDRAULIKATÖÖRIISTAD
- EHITUSTÖÖRIISTAD
- MÕÕTERIISTAD
- ACCESORIOS PARA ELECTRO-HERRAMIENTAS
- ÜHENDUSTÖÖRIISTAD
- ELEKTRITÖÖRIISTAD
- TÖÖRIISTADE HOIDMINE

Olete oodatud tutvuma HÖGERT WORKWEAR i tootevalikuga. Rõivaste ja jalatsite ning tööturvishoiu- ja tööohutustarvikute kollektsioonid on üksteist täiendavad tooted, mis on vajalikud keha nõuetekohaseks kaitsmiseks.



## Hand tools of the most demanding users

Dodávame hodnotné riešenia a kombinujeme odolnosť s funkčnosťou. Naše výrobky vznikajú s myšlienkou na náročných užívateľov a intenzívnu prevádzku. Ponuka značky Höger Technik je určená profesionálom, ľuďom, ktorí profesionálne používajú ručné náradie pri svojej každodennej práci.

### Spokojnosť zákazníkov je pre nás prioritou. Garantujeme:

- Pomoc pri výbere sortimentu;
- Rýchle spracovanie zákaziek;
- Efektívnu logistiku;
- Plnú marketingovú podporu.



### PREDĽŽENÁ ZÁRUKA

Na vybrané súpravy náradia a výrobky Höger Technik poskytujeme 25-ročnú alebo doživotnú záruku. Záruka je platná na území Európskej únie a vzťahuje sa na materiálové chyby odhalené počas záručnej doby.

### KONTROLA KVALITY

Výrobky Höger Technik spĺňajú najdôležitejšie kvalitatívne normy. Kvalita je nadradenou hodnotou našej značky. Naše výrobky prechádzajú pred predajom radom testov a externých kontrol. Neustále hľadáme nové riešenia uľahčujúce prácu používateľom náradia – zvyšujeme laťku ako sebe, tak aj konkurencii.



### DEMO-CAR MOBILNÝ SHOWROOM

Multifunkčná platforma zabezpečuje bezplatné prezentácie a školenia z ponuky náradia Höger Technik: prezentácie, testy produktov, poradenstvo, súťaže o ceny.

### B2B PLATFORMA PRE DISTRIBÚTOROV

Zaisťuje rýchle a intuitívne nákupy a plný prístup k ponuke produktov 24 hod. denne, 7 dní v týždni, bez geografických obmedzení. Prostredníctvom B2B platformy poskytujeme prístup k aktuálnym cenám a skladovým zásobám, produktovým fotografiami, katalógovým kartám a podrobným informáciám o výrobkoch, ako aj stavu spracovania objednávok a obchodným dokumentom.

### API – automatizovaná výmena údajov

Aby sme zlepšili prácu našich obchodných partnerov, zaisťujeme integráciu obchodov a webových stránok s centrálnou databázou výrobkov Höger Technik.

### SOCIAL MEDIA – Bud'te vždy v obraze!

V rámci našich aktivít na platformách Facebook a YouTube prinášame aktuálne informácie o značke, novinkách o výrobkoch a poradenstvo a prezentácie vybraných výrobkov z ponuky.



### INFLUENCER MARKETING a ŠPORTOVÝ MARKETING

Pracujeme na tom, aby značka Höger Technik bola uznávaná na domácom trhu aj v zahraničí, okrem iného vďaka spolupráci s influencerami alebo sponzorovaníu športových hier.

### SOCIÁLNA ZODPOVEDNOSŤ

Od začiatku našej činnosti vidíme potrebu propagovať technické profesie a podporovať miestne organizácie. Preto sa zapájame do akcií, ktoré propagujú špecializované školy a informujú o trhu práce pre špecializované odvetvia. Sponzorujeme popredné celoštátne súťaže pre mladých profesionálov a mnohé vzdelávacie veľtrhy. Podporujeme organizácie pracujúce v prospech spoločnosti poskytovaním náradia, ktoré im uľahčuje každodenné fungovanie.

### KATEGÓRIE VÝROBKOV

Portfólio značky sa z roka na rok neustále rozširuje. V reakcii na potreby trhu a našich zákazníkov kladíme zvláštny dôraz na neustály rozvoj v rámci každej kategórie.



Pozývame vás na zoznámenie sa s ponukou HÖGERT WORKWEAR. Kolekcia oblečenia, obuvi a príslušenstva v oblasti BOZP sú vzájomne sa dopĺňajúce výrobky, ktoré sú nevyhnutné pre správnu ochranu tela.



## Hand tools of the most demanding users

Nabízíme kvalitní řešení kombinující trvanlivost a funkčnost. Naše produkty jsou určeny pro náročného uživatele a intenzivní používání. Nabídka značky Höger Technik je určena profesionálům, lidem, kteří používají ruční nářadí pro svou každodenní práci.

### Spokojnost zákazníků je naší prioritou. Náš servis zahrnuje:

- Pomoc při výběru sortimentu
- Rychlé vyřízení objednávek
- Efektivní logistika
- Plná marketingová podpora.



### Prodloužená záruka

Na vybrané sady nástrojů a produktů Höger Technik poskytujeme 25-ti letou nebo doživotní záruku. Záruka je platná v Evropské unii a vztahuje se na výrobní a materiálové vady zjištěné během záruční doby.

### Kontrola kvality

Produkty Höger Technik vyhovují nejnáročnějším normám na kvalitu. Kvalita je prvořadý cíl naší značky. Naše produkty procházejí několikanásobným testováním a interní kontrolou než jsou uvedeny na trh. Nepřetržitě se zaměřujeme na vylepšování uživatelských funkcí a uživatelského komfortu našich produktů pro maximální spokojenost našich zákazníků



### DEMO-CAR mobilní expozice

Naše mobilní expozice produktů představuje moderní platformu pro komplexní prezentaci nářadí Höger Technik – ukázka vybraného zboží, jeho testování, školení zákazníků

### PLATFORMA B2B PRO DISTRIBUTORY

Umožňuje rychlý nákup a plný náhled na produktové nabídky 24 hodin denně, 7 dní v týdnu, bez ohledu na místo pobytu. Užívání platformy B2B umožňuje našim zákazníkům přístup k aktuálním cenám, dostupnosti zboží, produktovým fotkám a nákresům, detailnímu popisu zboží a rovněž k stavu vyřízení objednávek a vystavených dokladů.

### API – automatizovaná výměna dat

Pro usnadnění práce našich distributorům tvoříme centrální databázi našich produktů s komplexní informační databankou.

### SOCIÁLNÍ MEDIA – aneb VŽDY AKTUÁLNĚ

Naše aktivita na Facebooku a YouTube poskytuje nepřetržitý přehled o aktuální situaci naší značky, jejich produktových novinkách i vybrané produktových skupinách.



### INFLUENCER MARKETING A SPORTOVNÍ MARKETING

Podporujeme značku Höger Technik aby byla všeobecně známou na všech trzích, a to díky spolupráci s influencerem či sponzorováním sportovních událostí

### SPOLEČENSKÁ ZODPOVEDNOST

Od počátku naší činnosti si uvědomujeme naši zodpovědnost za rozvoj technických znalostí stejně tak jako rozvoj regionu. Proto se aktivně účastníme událostí zaměřených na speciální vzdělávání, podporujeme vybrané jedince ze škol či firem ve vzdělávání. Rovněž tak podporujeme sociálně prospěšné instituce (např. hasičské sbory) mj. Produkty které jim usnadňují jejich činnost.

### PRODUKTOVÉ KATEGORIE

Portfolio našich výrobků se každoročně rozšiřuje. S ohledem na potřeby trhu a našich zákazníků se zaměřujeme na rozvoj produktů v každé kategorii.



Doporučujeme Vám seznámit se s nabídkou pracovního oblečení HÖGERT WORKWEAR Kolekce obuvi, oděvů a doplňků vytváří kompletní kolekci pro ochranu těla při práci.



**EN** Mechanical Tools **PL** Narzędzia Mechaniczne **RU** Механические Инструменты **UK** Механічні Інструменти  
**LT** Mechaniniai Įrankiai **LV** Mehāniskie Instrumenti **ET** Mehaanilised Tööriistad **SK** Mechanické Nádrie  
**CZ** Mechanické Nářadí

HT1R490 48	HT1R478 48	HT1R492 48	HT1R485 49	HT1R480 49
HT1R464 49	HT1R491 50	HT1R465 50	HT1R466 50	HT1R462 51
HT1R416 53	HT1R410 53	HT1R470 54	HT1R486 54	HT1R425 55
HT1R424 55	HT1R432 56	HT1R426 56	HT1R439 52	HT1R440 57
HT1R444 58	HT1R332 59	HT1R334 59	HT1R382 59	HT1R395 59
HT1R374 59	HT1R304 59	HT1R324 59	HT1R354 59	HT1R342 61

HT1R391 61	HT1W701 61	HT1W710 61	HT1S203 61	HT1A701 61
HT1A714 61	HT1A724 61	HT1A740 62	HT1A792 62	HT1A745 62
HT1A763 62	HT1A755 62	HT1A770 62	HT1A002 62	HT1A156 63
HT1A208 63	HT1A258 63	HT1A408 63	HT1A779 64	HT1A783 64
HT1A886 64	HT1A888 64	HT1A884 64	HT1A880 64	HT1A752 64
HT1S601 64	HT1S606 65	HT1S623 65	HT1S640 65	HT1S670 65
HT1S724 65	HT1S746 65	HT1S785 65	HT1S524 65	HT1S546 66





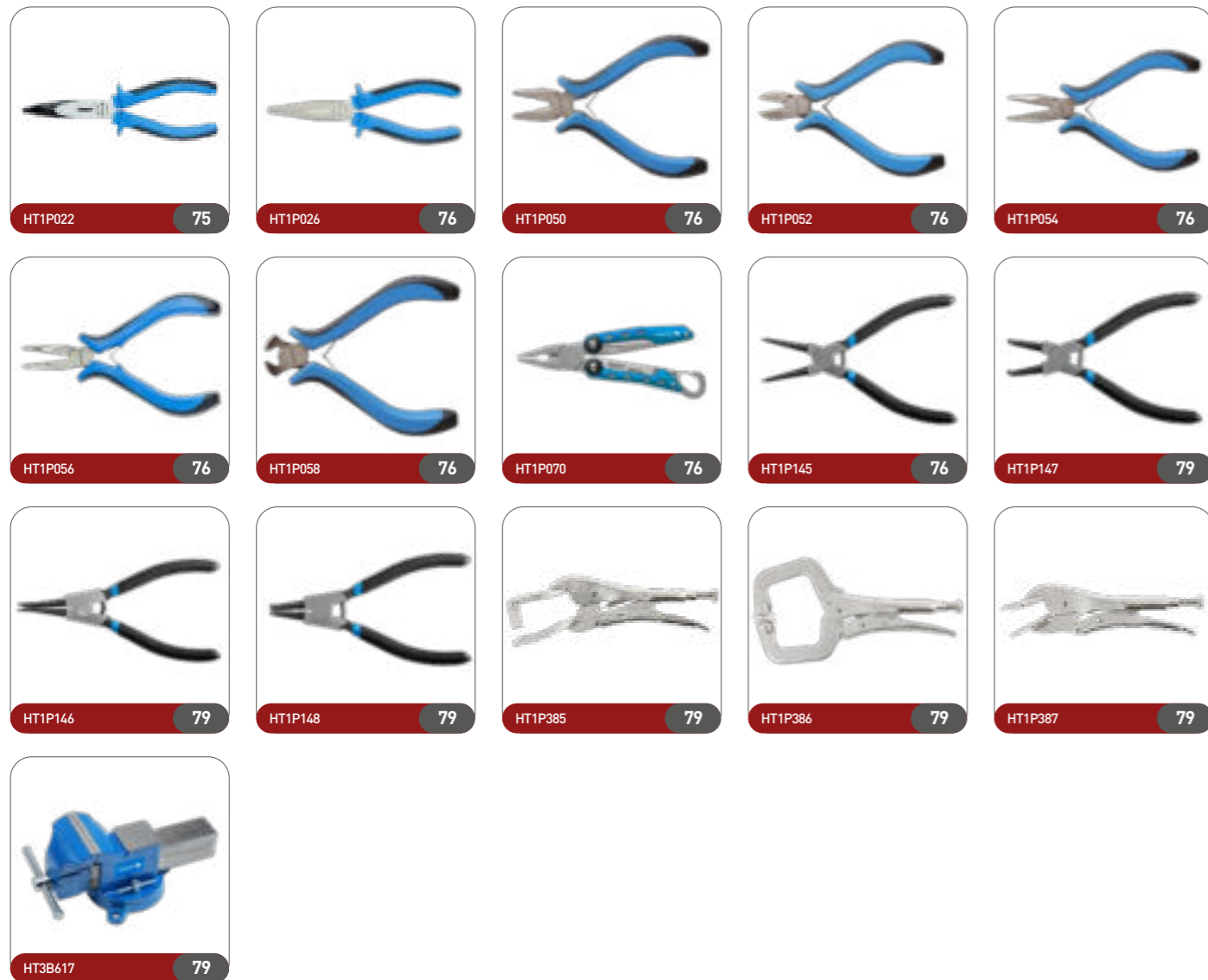

**EN** Pneumatic Tools **PL** Narzędzia Pneumatyczne **RU** Пневмоинструмент **UK** Пневматичні Інструменти  
**LT** Pneumatiniai Įrankiai **LV** Pneimatiskie Instrumenti **ET** Pneumaatilised Tööriistad **SK** Pneumatické Nářadí  
**CZ** Pneumatické Nářadí

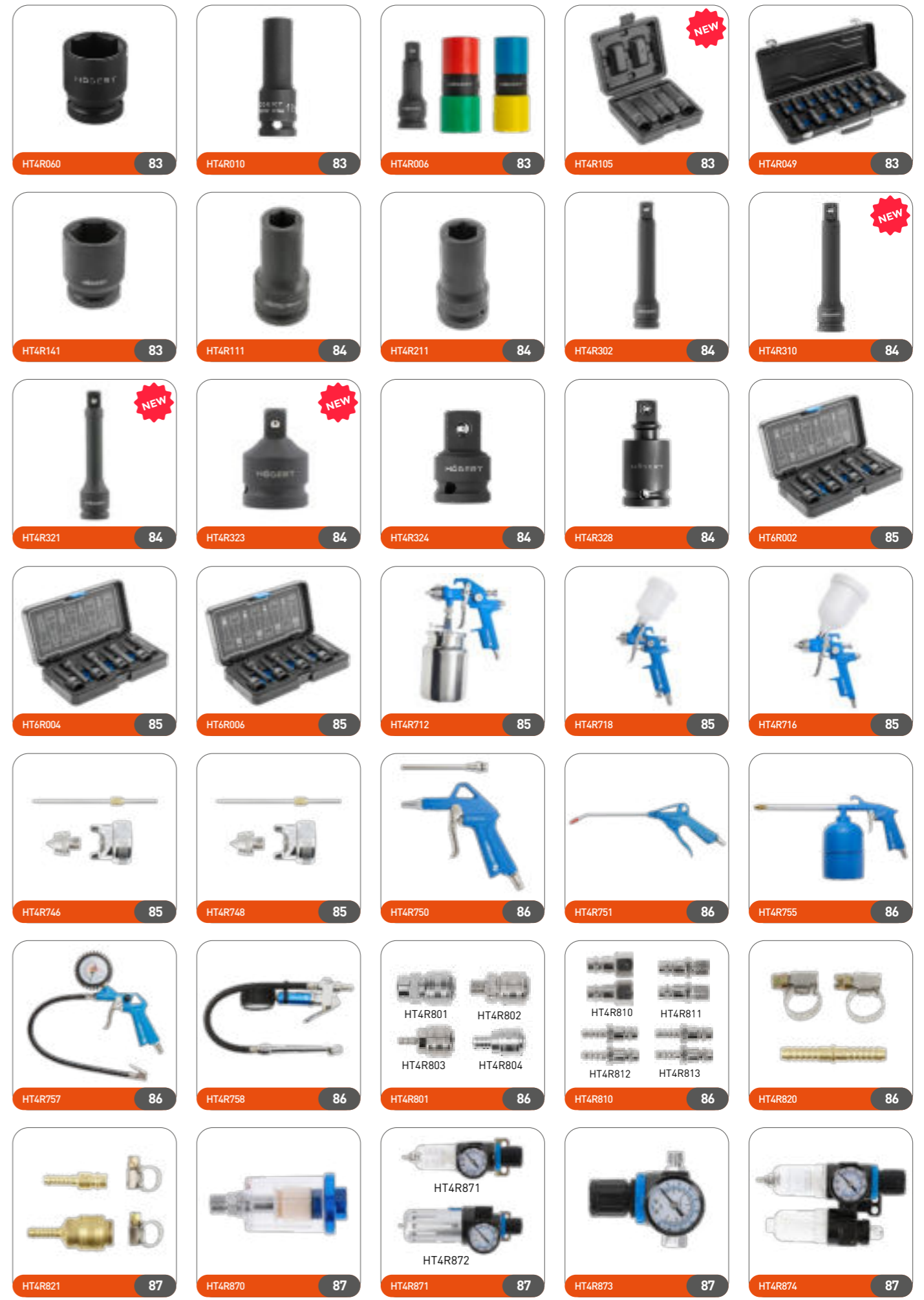



HT4R875

87



HT4R876

87



HT4R890

87

EN Automotive Tools PL Narzędzia Motoryzacyjne RU Автоинструмент UK Автомобільні Інструменти  
 LT Automobilių Įrankiai LV Instrumenti Automašīnām ET Autotööriistad SK Automobilové Nástroje  
 CZ Nářadí Pro Autoservis



HT8G004

90



HT8G006

90



HT8G022

90



HT8G052

90



HT8G100

90



HT8G310

90

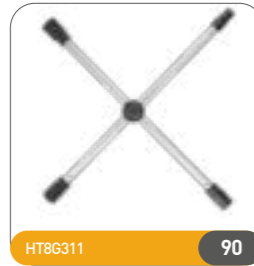

HT8G311

90



HT8G314

90



HT8G317

91

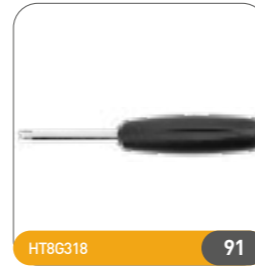

HT8G318

91



HT8G315

91



HT8G348

91



HT8G372

91



HT8G374

91



HT4R780

91



HT8G376

91



HT8G373

92



HT8G371

92

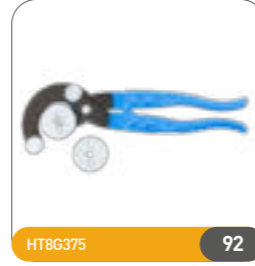

HT8G375

92



HT8G370

92



HT8G433

92



HT8G434

92

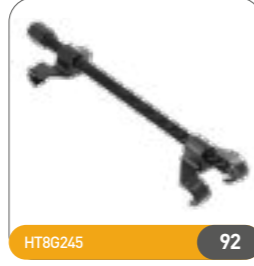

HT8G245

92



HT8G246

92

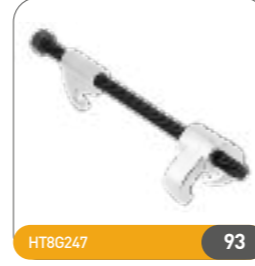

HT8G247

93



HT8G248

93



HT8G200

93



HT8G215

93



HT8G210

93



HT8G205

93



HT8G254

93



HT8G257

93



HT8G218

95



HT8G251

95



HT4R781

95



HT8G225

95



HT8G231

95



HT8G230

95



HT8G240

95

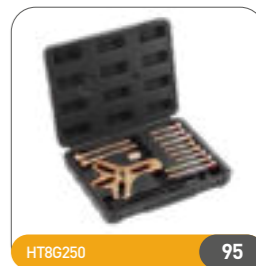

HT8G250

95



HT8G258

96



HT8G253

96



HT8G322

96



HT8G227

96



HT8G229

96



HT8G323

96



HT8G324

96



HT8G325

96



HT8G326

97

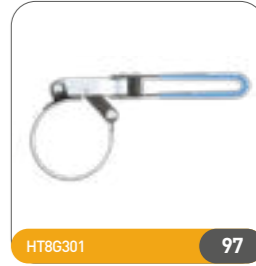

HT8G301

97



HT8G305

97



HT8G321

97



HT8G306

97

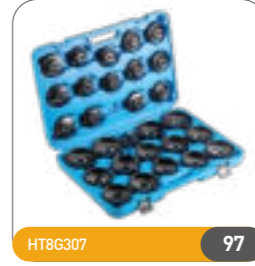

HT8G307

97



HT8G328

98

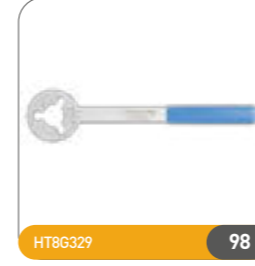

HT8G329

98



HT8G360

98

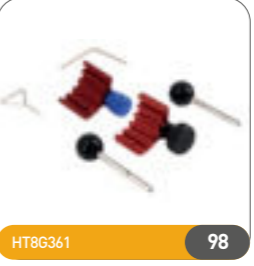

HT8G361

98



HT8G362

98



HT8G364

98





EN Workshop Tools PL Narzędzia Warsztatowe RU Инструмент Для Мастерской UK Сервісний Інструмент  
 LT Dirbtuvės Įrankiai LV Darbnīcas Instrumenti ET Tööriista Tööriistad SK Dielenské Náradie CZ Dílenské Nářadí





HT8G437 121

**EN** Tools For Electricians **PL** Narzędzia Dla Elektryków **RU** Инструмент Для Электриков **UK** Інструменти Для Електриків  
**LT** Įrankiai Elektrikams **LV** Instrumenti Elektriķiem **ET** Tööriistad Elektrikutele **SK** Nástroje Pre Elektrikárov  
**CZ** Nástroje Pro Elektrikáře



HT1E602 124

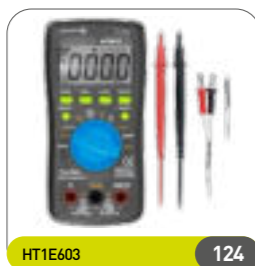

HT1E603 124

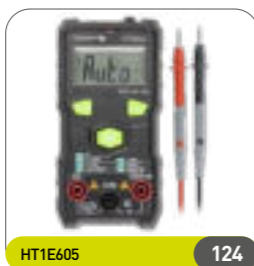

HT1E605 124



HT1E615 124



HT1E600 124



HT1E601 124

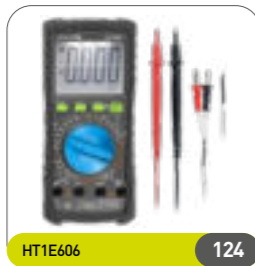

HT1E606 124

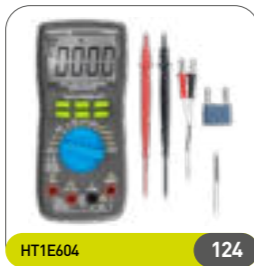

HT1E604 124



HT1E620 126



HT1E621 126



HT1E640 126

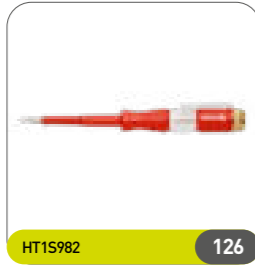

HT1S982 126

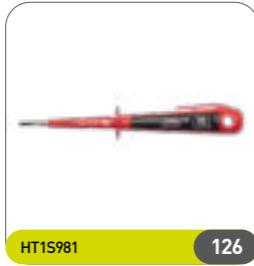

HT1S981 126



HT1E630 126



HT1P903 126

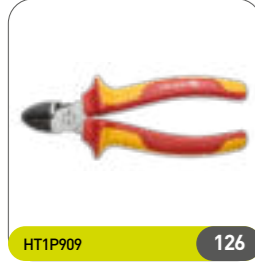

HT1P909 126

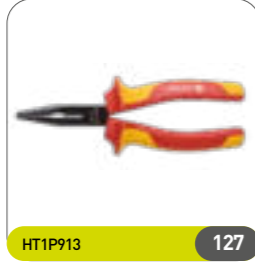

HT1P913 127



HT1P919 127



HT1P931 127



HT1S990 127

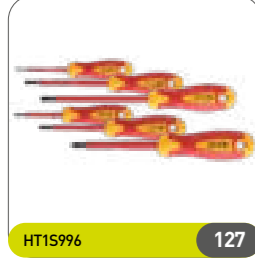

HT1S996 127



HT1S998 127



HT1S986 127



HT1S994 127



HT1S997 128

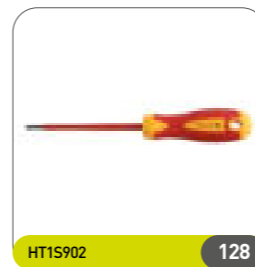

HT1S902 128



HT1S920 128

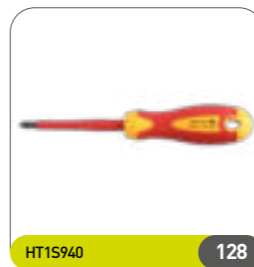

HT1S940 128

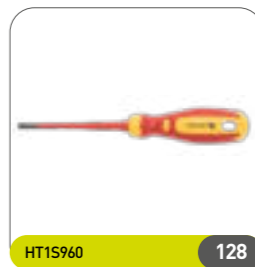

HT1S960 128

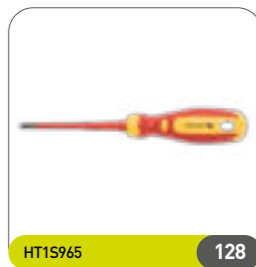

HT1S965 128

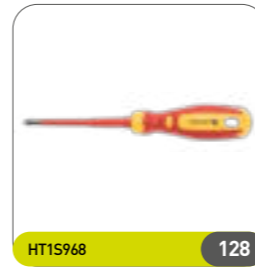

HT1S968 128



HT1S973 128



HT1P189 129



HT1P040 129



HT1P041 129

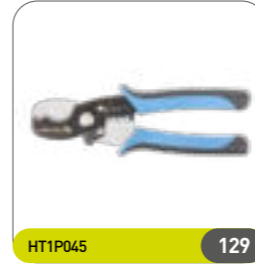

HT1P045 129

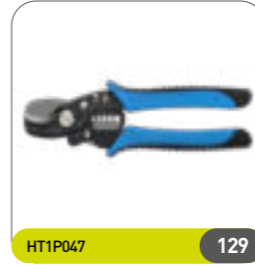

HT1P047 129



HT1P046 129



HT1P042 129

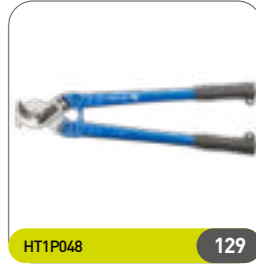

HT1P048 129



HT1P102 130



HT1P103 130



HT1P104 130

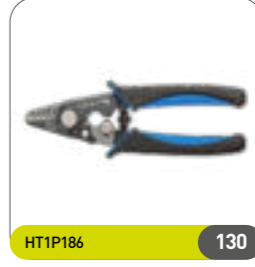

HT1P186 130



HT1P220 130

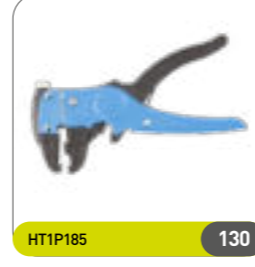

HT1P185 130



HT1P187 130



HT1P188 130

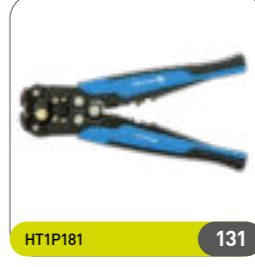

HT1P181 131

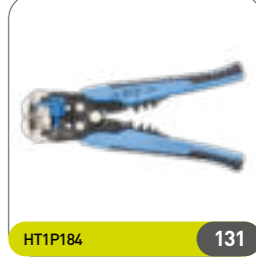

HT1P184 131

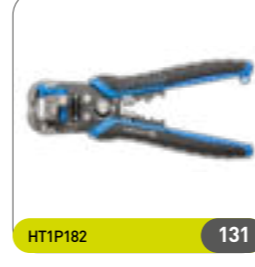

HT1P182 131

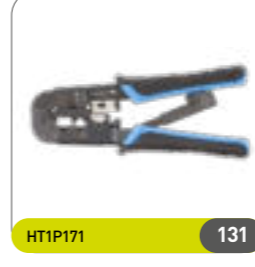

HT1P171 131

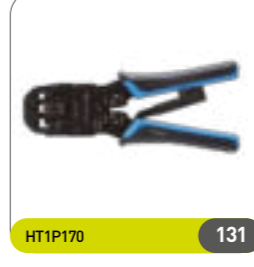

HT1P170 131



HT1P172 131



HT1P177 131



HT1P176 131



HT1P200 133



HT1P215 133



HT1P192 133



HT1P160 133



EN Tools For Plumbers PL Narzędzia Dla Hydraulików RU Инструмент Для Сантехников UK Інструменти Для Сантехніків  
 LT Hidraulikos Įrankiai LV Instrumenti Santehņikēm ET Hüdralikatööriistad SK Náradie Pre Hydraulikov  
 CZ Hydraulické Nářadí





HT2C503

145



HT2C504

145

EN Building Tools PL Narzędzia Budowlane RU Строительные Инструменты UK Будівельні Інструменти  
LT Statybos Įrankiai LV Celtniecības Instrumenti ET Ehitustööriistad SK Stavebné Nástroje CZ Stavební Nářadí



HT3B001

148



HT3B021

148



HT3B030

148



HT3B031

148



HT3B033

148



HT3B034

148



HT3B035

148

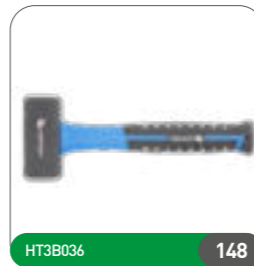

HT3B036

148

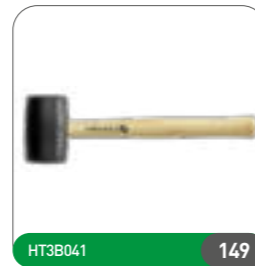

HT3B041

149



HT3B048

149



HT3B052

149

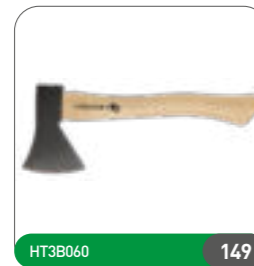

HT3B060

149



HT3B070

149

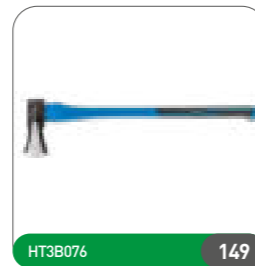

HT3B076

149



HT3B091

149



HT3B094

149



HT3B095

150

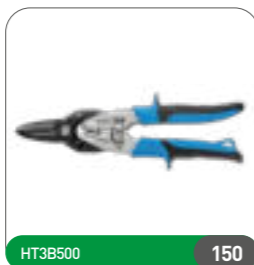

HT3B500

150

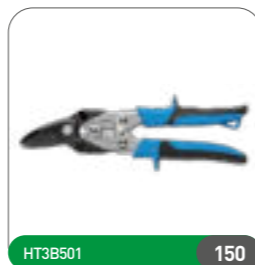

HT3B501

150



HT3B502

150



HT3B504

150



HT3B505

150

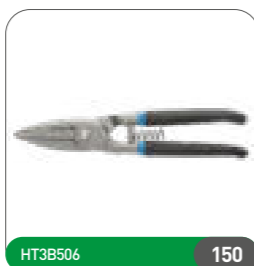

HT3B506

150



HT3B507

150



HT3B508

152



HT3B509

152

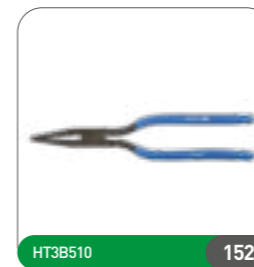

HT3B510

152



HT3B511

152



HT3B510

152



HT3B514

152

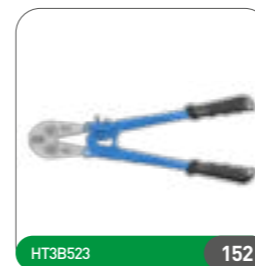

HT3B523

152

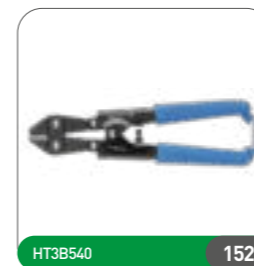

HT3B540

152



HT3B548

154

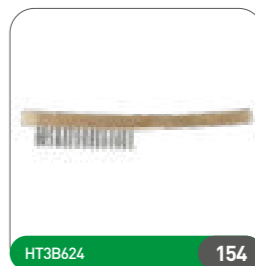

HT3B624

154

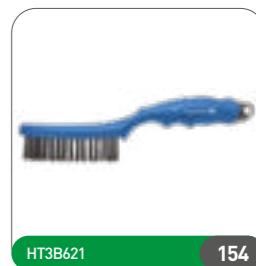

HT3B621

154

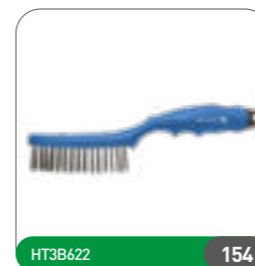

HT3B622

154

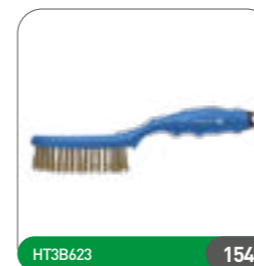

HT3B623

154



HT3B640

154



HT3B641

154

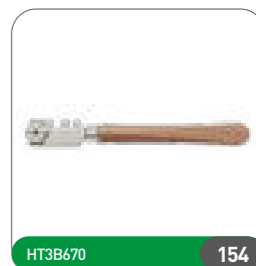

HT3B670

154



HT3B700

156



HT3B708

156



HT3B710

156



HT3B712

156



HT3B713

156

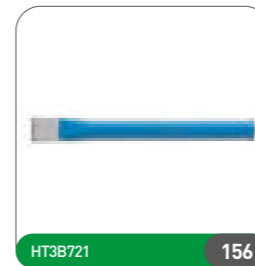

HT3B721

156

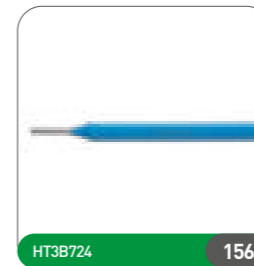

HT3B724

156



HT3B728

156



HT3B800

157



HT3B801

157

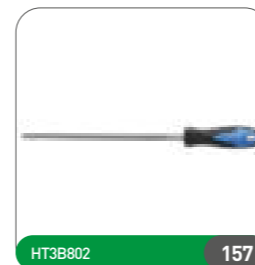

HT3B802

157

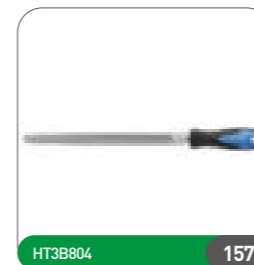

HT3B804

157

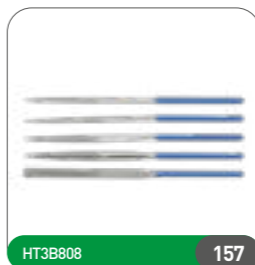

HT3B808

157

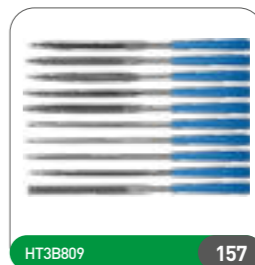

HT3B809

157

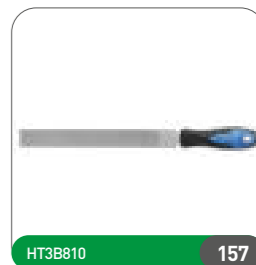

HT3B810

157

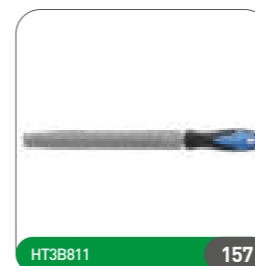

HT3B811

157

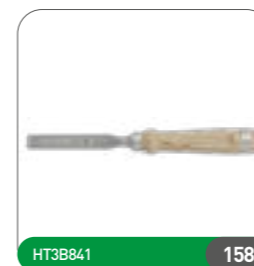

HT3B841

158

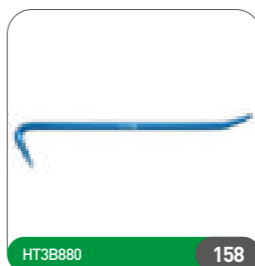

HT3B880

158

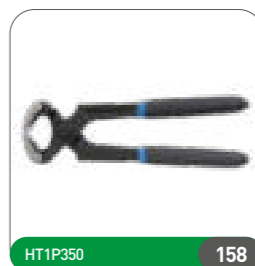

HT1P350

158

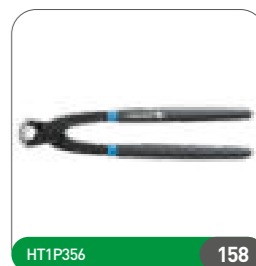

HT1P356

158





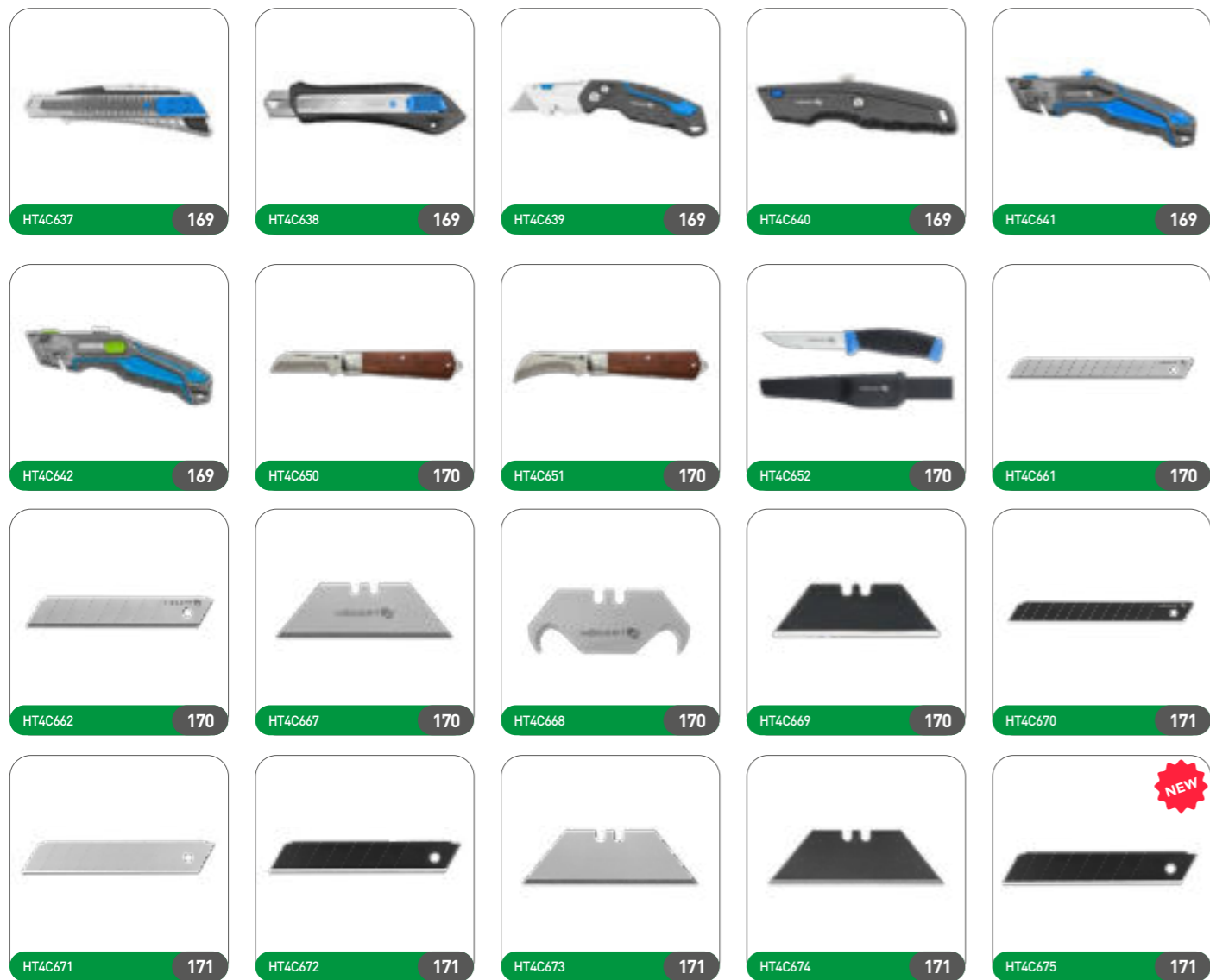

EN Measuring Tools PL Narzędzia Pomiarowe RU Измерительные Инструменты UK Вимірювальні Інструменти  
LT Matavimo Įrankiai LV Mērišanas Instrumenti ET Mõõteriistad SK Meracie Nástroje CZ Měřicí Nástroje



EN Power tools accessories PL Akcesoria do elektronarzędzi RU Аксессуары для электроинструментов  
 UK Комплектуючі для лектроінструменту LT Elektrinių įrankių priedai LV Elektroinstrumentu piederumi  
 ET Accesorios para electro-herramientas SK Príslušenstvo k elektronáradi CZ Příslušenství k elektronáradí

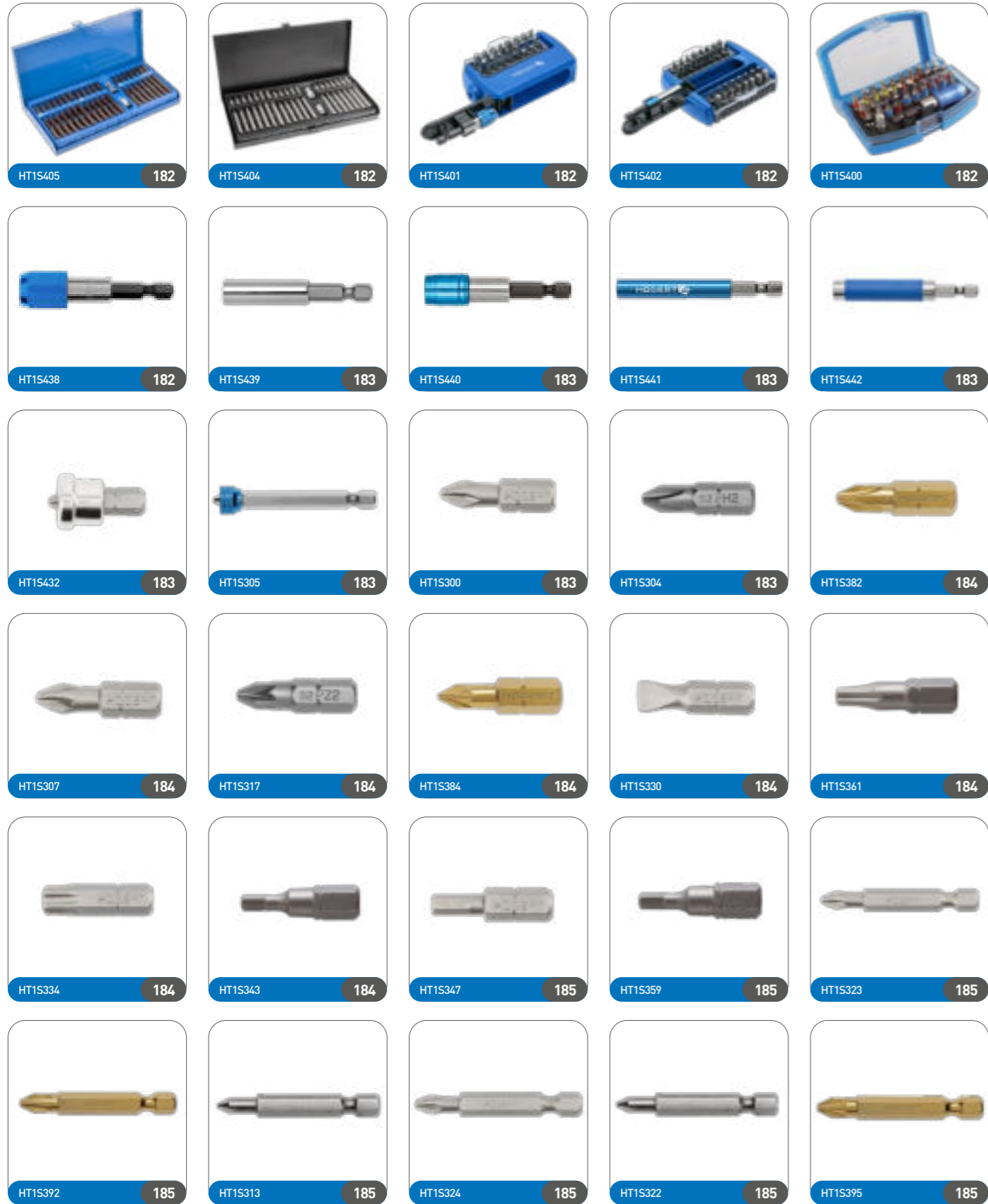





EN Joining Tools PL Narzędzia Do Łączenia RU Соединительный Инструмент UK З'єднувальні Інструменти  
 LT Jungimo Įrankiai LV Savienošanas Instrumenti ET Ühendustööriistad SK Spojovacie Nástroje CZ Spojovací Nástroje



EN Power Tools PL Elektronarzędzia RU Электроинструмент UK Електроінструменти LT Elektriniai Įrankiai  
 LV Elektriski Instrumenti ET Elektritööriistad SK Elektronáradie CZ Elektrické Nástroje

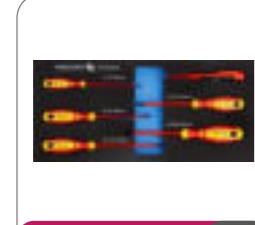

EN Tool Storage PL Przechowywanie Narzędzi RU Хранение Инструмента UK Зберігання Інструменту  
 LT Įrankių Laikymas LV Instrumentu Uzglabāšana ET Tööriistade Hoidmine SK Skladovanie Náradia CZ Vybavení Dílen

 HT7G045 220	 HT7G046 220	 HT7G047 220	 HT7G048 220	 HT7G049 222
 HT7G050 222	 HT7G052 222	 HT7G056 222	 HT7G058 223	 HT7G120 223
 HT7G121 223	 HT7G122 223	 HT7G123 223	 HT7G124 224	 HT7G126 224
 HT7G127 224	 HT7G128 224	 HT7G129 224	 HT7G130 224	 HT7G131 225
 HT7G132 225	 HT7G133 225	 HT7G134 225	 HT7G136 225	 HT7G139 225
 HT7G135 226	 HT7G137 226	 HT7G141 226	 HT7G142 226	 HT7G144 226

 HT7G145 226	 HT7G146 227	 HT7G147 227	 HT7G149 227	 HT7G148 227
 HT7G150 227	 HT7G151 228	 HT7G152 228	 HT7G153 228	 HT7G155 228
 HT7G158 228	 HT7G157 228	 HT7G159 229	 HT7G161 229	 HT7G163 229
 HT7G162 229	 HT7G164 229	 HT7G160 229	 HT7G080 230	 HT7G081 230
 HT7G510 230	 HT7G501 230	 HT7G502 230	 HT7G503 230	 HT7G504 231
 HT7G505 231	 HT7G506 231	 HT7G507 231	 HT7G508 231	 HT7G509 231
 HT7G510 232	 HT7G511 232	 HT7G512 232	 HT7G074 232	 HT7G075 232



HT7G077 232



HT7G072 233



HT7G078 233



HT7G010 233



HT7G011 233



HT7G012 233



HT7G018 233



HT7G061 234



HT7G063 234



HT7G066 234



HT7G022 234



HT7G024 234



HT7G026 234

HT1A002 ..... 62  
 HT1A003 ..... 62  
 HT1A004 ..... 62  
 HT1A005 ..... 62  
 HT1A006 ..... 62  
 HT1A007 ..... 62  
 HT1A008 ..... 62  
 HT1A009 ..... 62  
 HT1A010 ..... 62  
 HT1A011 ..... 62  
 HT1A012 ..... 62  
 HT1A013 ..... 62  
 HT1A014 ..... 62  
 HT1A156 ..... 63  
 HT1A157 ..... 63  
 HT1A158 ..... 63  
 HT1A159 ..... 63  
 HT1A160 ..... 63  
 HT1A161 ..... 63  
 HT1A162 ..... 63  
 HT1A163 ..... 63  
 HT1A164 ..... 63  
 HT1A165 ..... 63  
 HT1A166 ..... 63  
 HT1A167 ..... 63  
 HT1A168 ..... 63  
 HT1A169 ..... 63  
 HT1A170 ..... 63  
 HT1A171 ..... 63  
 HT1A208 ..... 63  
 HT1A209 ..... 63  
 HT1A210 ..... 63  
 HT1A211 ..... 63  
 HT1A212 ..... 63  
 HT1A213 ..... 63  
 HT1A214 ..... 63  
 HT1A215 ..... 63  
 HT1A216 ..... 63  
 HT1A217 ..... 63  
 HT1A218 ..... 63  
 HT1A219 ..... 63  
 HT1A220 ..... 63  
 HT1A221 ..... 63  
 HT1A222 ..... 63  
 HT1A223 ..... 63  
 HT1A224 ..... 63  
 HT1A227 ..... 63  
 HT1A230 ..... 63  
 HT1A232 ..... 63  
 HT1A236 ..... 63  
 HT1A258 ..... 63  
 HT1A259 ..... 63  
 HT1A260 ..... 63  
 HT1A261 ..... 63  
 HT1A262 ..... 63  
 HT1A263 ..... 63  
 HT1A264 ..... 63  
 HT1A265 ..... 63  
 HT1A266 ..... 63  
 HT1A267 ..... 63  
 HT1A268 ..... 63  
 HT1A269 ..... 63  
 HT1A270 ..... 63  
 HT1A271 ..... 63  
 HT1A272 ..... 63  
 HT1A273 ..... 63  
 HT1A274 ..... 63  
 HT1A277 ..... 63  
 HT1A280 ..... 63  
 HT1A282 ..... 63  
 HT1A408 ..... 63  
 HT1A409 ..... 63  
 HT1A410 ..... 63  
 HT1A411 ..... 63  
 HT1A412 ..... 63  
 HT1A413 ..... 63  
 HT1A414 ..... 63  
 HT1A415 ..... 63  
 HT1A416 ..... 63  
 HT1A417 ..... 63  
 HT1A418 ..... 63

HT1A419 ..... 63  
 HT1A420 ..... 63  
 HT1A421 ..... 63  
 HT1A422 ..... 63  
 HT1A423 ..... 63  
 HT1A424 ..... 63  
 HT1A427 ..... 63  
 HT1A430 ..... 63  
 HT1A432 ..... 63  
 HT1A701 ..... 61  
 HT1A702 ..... 61  
 HT1A703 ..... 61  
 HT1A705 ..... 61  
 HT1A714 ..... 61  
 HT1A724 ..... 61  
 HT1A727 ..... 61  
 HT1A740 ..... 62  
 HT1A745 ..... 62  
 HT1A747 ..... 62  
 HT1A752 ..... 64  
 HT1A755 ..... 62  
 HT1A756 ..... 62  
 HT1A757 ..... 62  
 HT1A763 ..... 62  
 HT1A764 ..... 62  
 HT1A770 ..... 62  
 HT1A771 ..... 62  
 HT1A772 ..... 62  
 HT1A773 ..... 62  
 HT1A774 ..... 62  
 HT1A775 ..... 62  
 HT1A779 ..... 64  
 HT1A783 ..... 64  
 HT1A785 ..... 64  
 HT1A792 ..... 62  
 HT1A880 ..... 64  
 HT1A884 ..... 64  
 HT1A886 ..... 64  
 HT1A888 ..... 64  
 HT1E402 ..... 90  
 HT1E406 ..... 90  
 HT1E407 ..... 90  
 HT1E408 ..... 90  
 HT1E409 ..... 90  
 HT1E420 ..... 90  
 HT1E421 ..... 91  
 HT1E422 ..... 91  
 HT1E423 ..... 91  
 HT1E424 ..... 90  
 HT1E425 ..... 90  
 HT1E430 ..... 91  
 HT1E600 ..... 124  
 HT1E601 ..... 124  
 HT1E602 ..... 124  
 HT1E603 ..... 124  
 HT1E604 ..... 124  
 HT1E605 ..... 124  
 HT1E606 ..... 124  
 HT1E615 ..... 124  
 HT1E620 ..... 126  
 HT1E621 ..... 126  
 HT1E630 ..... 126  
 HT1E640 ..... 126  
 HT1E700 ..... 135  
 HT1E701 ..... 135  
 HT1E702 ..... 135  
 HT1E720 ..... 135  
 HT1E721 ..... 135  
 HT1E735 ..... 135  
 HT1P006 ..... 76  
 HT1P008 ..... 76  
 HT1P010 ..... 76  
 HT1P012 ..... 76  
 HT1P016 ..... 77  
 HT1P020 ..... 77  
 HT1P022 ..... 77  
 HT1P024 ..... 77  
 HT1P026 ..... 77  
 HT1P040 ..... 129  
 HT1P041 ..... 129  
 HT1P042 ..... 129

HT1P044 ..... 129  
 HT1P045 ..... 129  
 HT1P046 ..... 129  
 HT1P047 ..... 129  
 HT1P048 ..... 129  
 HT1P049 ..... 129  
 HT1P050 ..... 77  
 HT1P052 ..... 77  
 HT1P054 ..... 77  
 HT1P056 ..... 77  
 HT1P058 ..... 77  
 HT1P070 ..... 78  
 HT1P102 ..... 130  
 HT1P103 ..... 130  
 HT1P104 ..... 130  
 HT1P141 ..... 78  
 HT1P142 ..... 78  
 HT1P143 ..... 78  
 HT1P144 ..... 78  
 HT1P145 ..... 78  
 HT1P146 ..... 78  
 HT1P147 ..... 78  
 HT1P148 ..... 78  
 HT1P160 ..... 133  
 HT1P161 ..... 134  
 HT1P162 ..... 134  
 HT1P169 ..... 135  
 HT1P170 ..... 131  
 HT1P171 ..... 131  
 HT1P172 ..... 131  
 HT1P176 ..... 131  
 HT1P177 ..... 131  
 HT1P181 ..... 131  
 HT1P182 ..... 131  
 HT1P184 ..... 131  
 HT1P185 ..... 130  
 HT1P186 ..... 130  
 HT1P187 ..... 130  
 HT1P188 ..... 130  
 HT1P189 ..... 129  
 HT1P190 ..... 134  
 HT1P191 ..... 134  
 HT1P192 ..... 133  
 HT1P193 ..... 134  
 HT1P194 ..... 133  
 HT1P195 ..... 133  
 HT1P198 ..... 134  
 HT1P199 ..... 135  
 HT1P200 ..... 133  
 HT1P201 ..... 133  
 HT1P202 ..... 133  
 HT1P203 ..... 134  
 HT1P204 ..... 134  
 HT1P205 ..... 134  
 HT1P206 ..... 135  
 HT1P215 ..... 133  
 HT1P220 ..... 130  
 HT1P281 ..... 135  
 HT1P282 ..... 135  
 HT1P283 ..... 135  
 HT1P284 ..... 135  
 HT1P285 ..... 135  
 HT1P286 ..... 135  
 HT1P350 ..... 158  
 HT1P356 ..... 158  
 HT1P358 ..... 158  
 HT1P372 ..... 140  
 HT1P375 ..... 140  
 HT1P376 ..... 140  
 HT1P377 ..... 140  
 HT1P378 ..... 140  
 HT1P379 ..... 140  
 HT1P380 ..... 140  
 HT1P382 ..... 140  
 HT1P384 ..... 140  
 HT1P385 ..... 78  
 HT1P386 ..... 78  
 HT1P387 ..... 78  
 HT1P390 ..... 158  
 HT1P392 ..... 158  
 HT1P393 ..... 158

HT1P394 ..... 158  
 HT1P501 ..... 140  
 HT1P502 ..... 140  
 HT1P503 ..... 140  
 HT1P506 ..... 140  
 HT1P507 ..... 140  
 HT1P508 ..... 140  
 HT1P519 ..... 141  
 HT1P520 ..... 141  
 HT1P522 ..... 141  
 HT1P524 ..... 141  
 HT1P526 ..... 141  
 HT1P531 ..... 141  
 HT1P533 ..... 141  
 HT1P535 ..... 141  
 HT1P537 ..... 141  
 HT1P539 ..... 141  
 HT1P541 ..... 141  
 HT1P542 ..... 141  
 HT1P543 ..... 141  
 HT1P545 ..... 141  
 HT1P546 ..... 141  
 HT1P547 ..... 141  
 HT1P548 ..... 141  
 HT1P552 ..... 141  
 HT1P554 ..... 141  
 HT1P556 ..... 141  
 HT1P560 ..... 141  
 HT1P561 ..... 141  
 HT1P562 ..... 142  
 HT1P563 ..... 141  
 HT1P564 ..... 142  
 HT1P595 ..... 142  
 HT1P600 ..... 142  
 HT1P603 ..... 142  
 HT1P605 ..... 142  
 HT1P606 ..... 142  
 HT1P611 ..... 143  
 HT1P612 ..... 143  
 HT1P614 ..... 143  
 HT1P617 ..... 142  
 HT1P620 ..... 143  
 HT1P623 ..... 143  
 HT1P624 ..... 143  
 HT1P625 ..... 143  
 HT1P626 ..... 143  
 HT1P627 ..... 143  
 HT1P628 ..... 143  
 HT1P630 ..... 143  
 HT1P635 ..... 144  
 HT1P636 ..... 144  
 HT1P637 ..... 144  
 HT1P638 ..... 144  
 HT1P639 ..... 144  
 HT1P640 ..... 144  
 HT1P641 ..... 144  
 HT1P642 ..... 144  
 HT1P643 ..... 144  
 HT1P644 ..... 144  
 HT1P645 ..... 144  
 HT1P650 ..... 144  
 HT1P651 ..... 144  
 HT1P652 ..... 144  
 HT1P653 ..... 144  
 HT1P654 ..... 144  
 HT1P655 ..... 144  
 HT1P656 ..... 144  
 HT1P657 ..... 144  
 HT1P680 ..... 144  
 HT1P903 ..... 126  
 HT1P905 ..... 126  
 HT1P907 ..... 126  
 HT1P909 ..... 126  
 HT1P911 ..... 126  
 HT1P913 ..... 127  
 HT1P917 ..... 127  
 HT1P919 ..... 127  
 HT1P923 ..... 127  
 HT1P931 ..... 127  
 HT1R006 ..... 76  
 HT1R007 ..... 76

HT1R008 ..... 76  
 HT1R009 ..... 76  
 HT1R010 ..... 76  
 HT1R011 ..... 76  
 HT1R012 ..... 76  
 HT1R013 ..... 76  
 HT1R014 ..... 76  
 HT1R015 ..... 76  
 HT1R016 ..... 76  
 HT1R017 ..... 76  
 HT1R018 ..... 76  
 HT1R019 ..... 76  
 HT1R020 ..... 76  
 HT1R021 ..... 76  
 HT1R022 ..... 76  
 HT1R024 ..... 76  
 HT1R027 ..... 76  
 HT1R030 ..... 76  
 HT1R032 ..... 76  
 HT1R048 ..... 76  
 HT1R050 ..... 76  
 HT1R051 ..... 76  
 HT1R052 ..... 76  
 HT1R053 ..... 76  
 HT1R054 ..... 76  
 HT1R055 ..... 76  
 HT1R056 ..... 76  
 HT1R057 ..... 76  
 HT1R058 ..... 76  
 HT1R059 ..... 76  
 HT1R061 ..... 76  
 HT1R070 ..... 75  
 HT1R071 ..... 75  
 HT1R072 ..... 75  
 HT1R073 ..... 75  
 HT1R074 ..... 75  
 HT1R302 ..... 59  
 HT1R304 ..... 59  
 HT1R308 ..... 59  
 HT1R322 ..... 59  
 HT1R324 ..... 59  
 HT1R328 ..... 59  
 HT1R332 ..... 59  
 HT1R334 ..... 59  
 HT1R342 ..... 61  
 HT1R352 ..... 59  
 HT1R354 ..... 59  
 HT1R372 ..... 59  
 HT1R374 ..... 59  
 HT1R382 ..... 59  
 HT1R391 ..... 61  
 HT1R395 ..... 59  
 HT1R397 ..... 76  
 HT1R410 ..... 52  
 HT1R416 ..... 52  
 HT1R424 ..... 54  
 HT1R425 ..... 54  
 HT1R426 ..... 55  
 HT1R432 ..... 55  
 HT1R439 ..... 56  
 HT1R440 ..... 57  
 HT1R444 ..... 58  
 HT1R460 ..... 66  
 HT1R461 ..... 66  
 HT1R462 ..... 51  
 HT1R464 ..... 49  
 HT1R465 ..... 50  
 HT1R466 ..... 50  
 HT1R470 ..... 53  
 HT1R478 ..... 48  
 HT1R480 ..... 49  
 HT1R485 ..... 49  
 HT1R486 ..... 53  
 HT1R490 ..... 48  
 HT1R491 ..... 50  
 HT1R492 ..... 48  
 HT1S001 ..... 73  
 HT1S002 ..... 73  
 HT1S004 ..... 73  
 HT1S008 ..... 73  
 HT1S010 ..... 73

HT1S012	73	HT1S201	73	HT1S525	65	HT1S790	65	HT1W504	75	HT2C108	208	HT3B033	148	HT3B729	156	HT4B310	162	HT4M402	174
HT1S014	73	HT1S203	61	HT1S526	65	HT1S792	65	HT1W506	75	HT2C131	208	HT3B034	148	HT3B770	161	HT4B311	163	HT4M405	174
HT1S015	73	HT1S214	73	HT1S527	65	HT1S794	65	HT1W507	75	HT2C135	208	HT3B035	148	HT3B771	161	HT4B312	163	HT4M406	174
HT1S020	73	HT1S215	73	HT1S528	65	HT1S796	65	HT1W508	75	HT2C137	208	HT3B036	148	HT3B772	161	HT4B313	164	HT4M407	174
HT1S023	73	HT1S216	73	HT1S529	65	HT1S797	65	HT1W509	75	HT2C138	208	HT3B038	148	HT3B774	163	HT4B314	166	HT4M409	174
HT1S024	73	HT1S270	71	HT1S530	65	HT1S846	186	HT1W510	75	HT2C141	208	HT3B039	148	HT3B775	163	HT4B315	166	HT4M410	174
HT1S028	73	HT1S271	71	HT1S531	65	HT1S847	186	HT1W511	75	HT2C152	209	HT3B043	149	HT3B776	163	HT4B316	166	HT4M411	174
HT1S029	73	HT1S272	71	HT1S532	65	HT1S848	186	HT1W512	75	HT2C154	209	HT3B044	149	HT3B777	163	HT4C603-D	166	HT4M423	174
HT1S032	73	HT1S300	183	HT1S546	66	HT1S849	186	HT1W513	75	HT2C156	209	HT3B045	149	HT3B778	163	HT4C604	168	HT4M425	174
HT1S040	74	HT1S301	183	HT1S547	66	HT1S850	186	HT1W514	75	HT2C160	210	HT3B046	149	HT3B779	163	HT4C605	168	HT4M426	174
HT1S041	74	HT1S302	183	HT1S548	66	HT1S851	186	HT1W515	75	HT2C161	210	HT3B048	149	HT3B780	163	HT4C622	168	HT4M428	174
HT1S042	74	HT1S303	183	HT1S549	66	HT1S852	186	HT1W516	75	HT2C162	210	HT3B052	149	HT3B781	163	HT4C625	168	HT4M473	174
HT1S051	74	HT1S304	183	HT1S550	66	HT1S853	186	HT1W517	75	HT2C163	210	HT3B060	149	HT3B800	157	HT4C626	168	HT4M475	174
HT1S053	74	HT1S305	183	HT1S551	66	HT1S885	186	HT1W590	74	HT2C164	210	HT3B062	149	HT3B801	157	HT4C627	168	HT4M476	174
HT1S054	74	HT1S307	184	HT1S552	66	HT1S886	186	HT1W598	75	HT2C165	210	HT3B064	149	HT3B802	157	HT4C628	168	HT4M477	174
HT1S055	74	HT1S310	185	HT1S553	66	HT1S888	186	HT1W599	74	HT2C166	210	HT3B066	149	HT3B804	157	HT4C629	168	HT4M478	174
HT1S056	74	HT1S311	185	HT1S554	66	HT1S890	186	HT1W701	61	HT2C167	210	HT3B069	149	HT3B808	157	HT4C630	168	HT4M479	174
HT1S057	74	HT1S312	185	HT1S555	66	HT1S902	128	HT1W706	61	HT2C168	210	HT3B070	149	HT3B809	157	HT4C632	169	HT4R006	83
HT1S058	74	HT1S313	185	HT1S585	66	HT1S903	128	HT1W707	61	HT2C169	210	HT3B071	149	HT3B810	157	HT4C635	169	HT4R010	83
HT1S059	74	HT1S314	184	HT1S586	66	HT1S904	128	HT1W708	61	HT2C170	210	HT3B072	149	HT3B811	157	HT4C636	169	HT4R011	83
HT1S064	74	HT1S315	184	HT1S588	66	HT1S905	128	HT1W710	61	HT2C171	210	HT3B073	149	HT3B841	158	HT4C637	169	HT4R012	83
HT1S066	74	HT1S316	184	HT1S590	66	HT1S920	128	HT1W711	61	HT2C172	210	HT3B076	149	HT3B842	158	HT4C638	169	HT4R013	83
HT1S068	74	HT1S317	184	HT1S592	66	HT1S922	128	HT1W712	61	HT2C173	210	HT3B091	149	HT3B843	158	HT4C639	169	HT4R014	83
HT1S072	74	HT1S318	185	HT1S594	66	HT1S924	128	HT1W713	61	HT2C174	210	HT3B094	149	HT3B845	158	HT4C640	169	HT4R015	83
HT1S077	74	HT1S319	185	HT1S596	66	HT1S940	128	HT1W714	61	HT2C175	210	HT3B095	150	HT3B848	158	HT4C641	169	HT4R016	83
HT1S094	71	HT1S321	185	HT1S597	66	HT1S941	128	HT1W716	61	HT2C176	210	HT3B097	150	HT3B850	158	HT4C642	169	HT4R017	83
HT1S095	71	HT1S322	185	HT1S601	64	HT1S944	128	HT1W730	74	HT2C177	210	HT3B500	150	HT3B852	158	HT4C650	170	HT4R018	83
HT1S096	71	HT1S323	185	HT1S602	64	HT1S960	128	HT1W761	162	HT2C178	210	HT3B501	150	HT3B880	158	HT4C651	170	HT4R019	83
HT1S097	71	HT1S324	185	HT1S603	64	HT1S961	128	HT1W800	67	HT2C180	209	HT3B502	150	HT3B881	158	HT4C652	170	HT4R020	83
HT1S098	71	HT1S330	184	HT1S606	65	HT1S962	128	HT1W801	67	HT2C181	210	HT3B504	150	HT3B882	158	HT4C661	170	HT4R021	83
HT1S099	72	HT1S331	184	HT1S607	65	HT1S965	128	HT1W802	66	HT2C190	135	HT3B505	150	HT3B902	158	HT4C662	170	HT4R022	83
HT1S100	73	HT1S332	184	HT1S608	65	HT1S966	128	HT1W803	67	HT2C191	210	HT3B506	150	HT3B904	158	HT4C667	170	HT4R023	83
HT1S101	73	HT1S334	184	HT1S623	65	HT1S968	128	HT1W804	67	HT2C301	210	HT3B507	150	HT3B906	158	HT4C668	170	HT4R024	83
HT1S105	72	HT1S335	184	HT1S624	65	HT1S969	128	HT1W806	69	HT2C303	210	HT3B508	152	HT3B908	158	HT4C669	170	HT4R027	83
HT1S120	186	HT1S336	184	HT1S625	65	HT1S973	128	HT1W807	67	HT2C305	210	HT3B509	152	HT3B909	158	HT4C670	171	HT4R030	83
HT1S121	186	HT1S337	184	HT1S626	65	HT1S974	128	HT1W808	67	HT2C306	210	HT3B511	152	HT3B910	158	HT4C671	171	HT4R032	83
HT1S122	186	HT1S338	184	HT1S627	65	HT1S976	128	HT1W809	68	HT2C307	210	HT3B512	152	HT3B911	159	HT4C672	171	HT4R049	83
HT1S123	186	HT1S339	184	HT1S628	65	HT1S977	128	HT1W810	68	HT2C308	210	HT3B513	152	HT3B912	159	HT4C673	171	HT4R060	83
HT1S125	186	HT1S340	184	HT1S640	65	HT1S981	126	HT1W814	67	HT2C310	210	HT3B514	152	HT3B913	159	HT4C674	171	HT4R061	83
HT1S126	186	HT1S341	184	HT1S642	65	HT1S982	126	HT1W816	69	HT2C311	210	HT3B523	152	HT3B914	159	HT4C675	171	HT4R062	83
HT1S127	186	HT1S342	184	HT1S643	65	HT1S986	127	HT1W817	69	HT2C401	211	HT3B524	152	HT3B915	159	HT4M001-D	177	HT4R063	83
HT1S128	186	HT1S343	184	HT1S644	65	HT1S990	127	HT1W818	67	HT2C500	144	HT3B525	152	HT3B916	159	HT4M003	177	HT4R064	83
HT1S130	186	HT1S344	184	HT1S645	65	HT1S994	127	HT1W820	68	HT2C501	145	HT3B526	152	HT3B917	159	HT4M005	177	HT4R065	83
HT1S131	186	HT1S345	184	HT1S646	65	HT1S996	127	HT1W821	68	HT2C502	145	HT3B527	152	HT3B918	159	HT4M006	177	HT4R066	83
HT1S132	186	HT1S346	184	HT1S647	65	HT1S997	128	HT1W822	68	HT2C503	145	HT3B540	152	HT3B920	158	HT4M007	177	HT4R067	83
HT1S135	186	HT1S347	185	HT1S648	65	HT1S998	127	HT1W825	68	HT2C504	145	HT3B548	154	HT3B921	158	HT4M008	177	HT4R068	83
HT1S136	186	HT1S348	185	HT1S649	65	HT1W406	75	HT1W826	68	HT2C505	145	HT3B610	197	HT3B922	158	HT4M009	177	HT4R069	83
HT1S137	186	HT1S349	185	HT1S670	65	HT1S997	128	HT1W830	68	HT2C509	145	HT3B617	79	HT3B925	159	HT4M010	177	HT4R070	83
HT1S138	186	HT1S350	185	HT1S671	65	HT1W407	75	HT1W831	69	HT2C510	145	HT3B618	79	HT3B936	159	HT4M011	177	HT4R071	83
HT1S139	186	HT1S359	185	HT1S672	65	HT1W408	75	HT1W852	69	HT2C511	166	HT3B619	79	HT3B937	159	HT4M012	177	HT4R072	83
HT1S140	186	HT1S359	185	HT1S673	65	HT1W409	75	HT1W852	69	HT2C512	166	HT3B621	154	HT3B938	159	HT4M013	177	HT4R074	83
HT1S141	186	HT1S361	184	HT1S673	65	HT1W410	75	HT1W853	69	HT2C513	166	HT3B622	154	HT3B939	159	HT4M015	177	HT4R077	83
HT1S142	186	HT1S362	184	HT1S674	65	HT1W411	75	HT1W854	69	HT2C514	166	HT3B623	154	HT3B940	159	HT4M016	177	HT4R080	83
HT1S142	186	HT1S363	184	HT1S675	65	HT1W412	75	HT1W855	69	HT2C550	214	HT3B624	154	HT3B941	159	HT4M020	177	HT4R081	83
HT1S145	186	HT1S364	184	HT1S676	65	HT1W413	75	HT1W855	69	HT2C551	214	HT3B625	154	HT3B942	159	HT4M021	177	HT4R105	83
HT1S146	186	HT1S366	184	HT1S677	65	HT1W414	75	HT1W856	69	HT2C552	216	HT3B626	154	HT3B943	159	HT4M022	177	HT4R111	84
HT1S147	186	HT1S367	184	HT1S678	65	HT1W415	75	HT1W857	69	HT2E100	216	HT3B640	154	HT3B944	159	HT4M040	177	HT4R112	84
HT1S148	186	HT1S382	184	HT1S679	65	HT1W416	75	HT1W858	69	HT2E101	216	HT3B641	154	HT3B946	159	HT4M070	178	HT4R113	84
HT1S150	186	HT1S384	184	HT1S680	65	HT1W417	75	HT1W859	69	HT2E105	216	HT3B644	154	HT3B952	159	HT4M071	178	HT4R114	84
HT1S151	186	HT1S385	184	HT1S724	65	HT1W418	75	HT1W867	69	HT2E106	216	HT3B650	163	HT3B954	159	HT4M074	178	HT4R115	84
HT1S152	186	HT1S386	184	HT1S725	65	HT1W419	75	HT1W868	69	HT2E115	217	HT3B651	163	HT3B960	159	HT4M079	177	HT4R116	84
HT1S153	186	HT1S392	185	HT1S726	65	HT1W420	75	HT1W869	69	HT2E116	216	HT3B655	164	HT3B963	159	HT4M202	175	HT4R120	84
HT1S155	188	HT1S395	185	HT1S727	65	HT1W421	75	HT1W870	69	HT2E130	217	HT3B657	164	HT3B965	159	HT4M203	175	HT4R122	84
HT1S156	188	HT1S400	182	HT1S728	65	HT1W422	75	HT1W871	69	HT2E200	214	HT3B660	164	HT3B967	159	HT4M206	175	HT4R124	84
HT1S157	188	HT1S401	182	HT1S729	65	HT1W424	75	HT1W872	69	HT2E21									

HT4R211	84	HT4R894	87	HT6D382	190	HT6D640	197	HT6D852	190	HT7D704	204	HT7G144	226	HT8D135	202	HT8G320	105	HT8G504	117
HT4R212	84	HT6D084	191	HT6D383	190	HT6D650	199	HT6D854	190	HT7D706	204	HT7G145	226	HT8D136	202	HT8G321	103	HT8G505	118
HT4R213	84	HT6D085	191	HT6D384	190	HT6D650-2	197	HT6D857	190	HT7D712	204	HT7G146	227	HT8D137	202	HT8G322	102	HT8G506	118
HT4R214	84	HT6D086	191	HT6D385	190	HT6D651	197	HT6D862	190	HT7D713	204	HT7G147	227	HT8D138	202	HT8G323	102	HT8G507	118
HT4R217	84	HT6D088	191	HT6D388	190	HT6D653	197	HT6D867	190	HT7D716	204	HT7G148	227	HT8D140	202	HT8G324	102	HT8G508	118
HT4R302	84	HT6D090	191	HT6D389	190	HT6D654-2	197	HT6D872	190	HT7D722	205	HT7G149	227	HT8D141	202	HT8G325	102	HT8G509	118
HT4R304	84	HT6D103	191	HT6D392	190	HT6D656-2	198	HT6D874	205	HT7D724	205	HT7G150	227	HT8D142	202	HT8G326	103	HT8G510	118
HT4R306	84	HT6D104	191	HT6D400	194	HT6D657	198	HT6D877	190	HT7D732	205	HT7G151	228	HT8D143	202	HT8G327	105	HT8G511	118
HT4R310	84	HT6D105	191	HT6D406	194	HT6D659	198	HT6D882	190	HT7D734	205	HT7G152	228	HT8D144	202	HT8G328	104	HT8G512	118
HT4R311	84	HT6D108	191	HT6D408	194	HT6D660	199	HT6D887	190	HT7D738	205	HT7G153	228	HT8D145	202	HT8G329	104	HT8G513	119
HT4R321	84	HT6D109	191	HT6D410	194	HT6D660-2	198	HT6D892	190	HT7D915	188	HT7G155	228	HT8D146	202	HT8G330	105	HT8G514	119
HT4R323	84	HT6D111	191	HT6D412	194	HT6D661-2	198	HT6D893	190	HT7D916	188	HT7G157	228	HT8D147	202	HT8G331	105	HT8G515	119
HT4R324	84	HT6D112	191	HT6D414	194	HT6D663-2	198	HT6D894	190	HT7D917	188	HT7G158	228	HT8D149	202	HT8G340	111	HT8G516	119
HT4R325	84	HT6D114	191	HT6D416	194	HT6D665	198	HT6D895	190	HT7D918	188	HT7G159	229	HT8D150	202	HT8G341	111	HT8G517	119
HT4R328	84	HT6D116	191	HT6D417	194	HT6D666	198	HT6D896	190	HT7D923	188	HT7G160	229	HT8D190	202	HT8G342	112	HT8G550	119
HT4R402	164	HT6D117	191	HT6D424	194	HT6D667	199	HT6D897	190	HT7D924	188	HT7G161	229	HT8D195	204	HT8G343	112	HT8G551	119
HT4R405	162	HT6D119	191	HT6D431	194	HT6D668	199	HT6D898	190	HT7D925	188	HT7G162	229	HT8D200	202	HT8G344	112	HT8G552	119
HT4R407	164	HT6D122	191	HT6D433	194	HT6D668	199	HT6D899	190	HT7D929	188	HT7G163	229	HT8D210	204	HT8G345	112	HT8G553	120
HT4R408	164	HT6D123	191	HT6D435	194	HT6D670	199	HT6D900	191	HT7D930	188	HT7G164	229	HT8G004	96	HT8G346	112	HT8G554	120
HT4R409	164	HT6D126	191	HT6D436	194	HT6D671	199	HT6D901	200	HT7D931	188	HT7G500	230	HT8G006	96	HT8G347	112	HT8G555	120
HT4R422	162	HT6D127	191	HT6D437	194	HT6D672	199	HT6D902	200	HT7D933	188	HT7G501	230	HT8G022	96	HT8G348	97	HT8G556	120
HT4R425	162	HT6D129	191	HT6D439	194	HT6D673	199	HT6D904	200	HT7D934	188	HT7G502	230	HT8G024	96	HT8G349	112	HT8G557	120
HT4R502	91	HT6D132	191	HT6D441	194	HT6D674	199	HT6D905	200	HT7D937	188	HT7G503	230	HT8G052	96	HT8G360	104	HT8G558	120
HT4R504	91	HT6D134	191	HT6D442	194	HT6D680-2	199	HT6D906	200	HT7D938	188	HT7G504	231	HT8G053	96	HT8G361	104	HT8G559	120
HT4R506	91	HT6D137	191	HT6D445	194	HT6D682-2	199	HT6D907	200	HT7D941	188	HT7G505	231	HT8G056	96	HT8G362	104	HT8G560	120
HT4R507	92	HT6D139	191	HT6D447	194	HT6D690	199	HT6D916	200	HT7D942	188	HT7G506	231	HT8G100	96	HT8G363	104	HT8G561	121
HT4R508	91	HT6D141	191	HT6D448	194	HT6D701	194	HT6D923	200	HT7D945	188	HT7G507	231	HT8G200	99	HT8G364	104	HT8G601	113
HT4R509	92	HT6D180	191	HT6D450	194	HT6D702	194	HT6D992	196	HT7D950	188	HT7G508	231	HT8G201	99	HT8G370	98	HT8G602	113
HT4R510	92	HT6D186	191	HT6D452	194	HT6D703	194	HT6R002	85	HT7D955	188	HT7G509	231	HT8G202	99	HT8G371	98	HT8G610	113
HT4R512	92	HT6D201	188	HT6D453	194	HT6D706	194	HT6R004	85	HT7D956	188	HT7G510	232	HT8G203	99	HT8G372	97	HT8G611	113
HT4R518	93	HT6D203	188	HT6D455	194	HT6D711	194	HT6R006	85	HT7D960	188	HT7G511	232	HT8G205	99	HT8G373	98	HT8G613	113
HT4R519	92	HT6D204	188	HT6D462	193	HT6D712	194	HT7D110	193	HT7D961	188	HT7G512	232	HT8G206	99	HT8G374	97	HT8G614	113
HT4R520	92	HT6D205	188	HT6D463	193	HT6D716	194	HT7D112	193	HT7D964	188	HT7G550	162	HT8G207	99	HT8G375	98	HT8G616	113
HT4R521	92	HT6D206	188	HT6D466	194	HT6D721	194	HT7D114	193	HT7D965	188	HT8B230	197	HT8G208	99	HT8G376	97	HT8G620	113
HT4R522	92	HT6D207	188	HT6D470	189	HT6D722	194	HT7D116	193	HT7D973	188	HT8B235	197	HT8G210	99	HT8G390	110	HT8G904	114
HT4R621	82	HT6D209	188	HT6D476	189	HT6D742	194	HT7D118	193	HT7D970	188	HT8D001	202	HT8G211	99	HT8G391	110	HT8G905	114
HT4R622	82	HT6D210	188	HT6D478	189	HT6D746	194	HT7D120	193	HT7D982	188	HT8D002	202	HT8G212	99	HT8G392	110	HT8G907	114
HT4R623	82	HT6D213	188	HT6D484	189	HT6D748	194	HT7D122	193	HT7G012	233	HT8D003	202	HT8G213	99	HT8G393	110	HT8G908	114
HT4R625	82	HT6D214	188	HT6D486	189	HT6D750	196	HT7D124	193	HT7G018	233	HT8D004	202	HT8G215	99	HT8G394	110	HT8G912	114
HT4R626	82	HT6D215	188	HT6D487	189	HT6D751	196	HT7D125	193	HT7G022	234	HT8D005	202	HT8G216	99	HT8G400	109	HT8G913	114
HT4R630	82	HT6D218	188	HT6D489	189	HT6D752	196	HT7D128	193	HT7G024	234	HT8D006	202	HT8G217	99	HT8G401	109	HT8G915	116
HT4R635	82	HT6D220	188	HT6D490	189	HT6D753	196	HT7D130	193	HT7G026	234	HT8D010	202	HT8G218	101	HT8G402	109	HT8G920	116
HT4R650	82	HT6D224	188	HT6D492	190	HT6D754	196	HT7D132	193	HT7G045	220	HT8D011	202	HT8G225	101	HT8G403	109	HT8G925	116
HT4R651	83	HT6D226	188	HT6D504	193	HT6D755	196	HT7D135	193	HT7G046	220	HT8D012	202	HT8G226	101	HT8G404	109	HT8G930	116
HT4R652	83	HT6D231	188	HT6D505	193	HT6D756	196	HT7D138	193	HT7G047	220	HT8D013	202	HT8G227	102	HT8G405	109	HT8G935	116
HT4R712	85	HT6D233	188	HT6D523	192	HT6D757	196	HT7D140	193	HT7G048	220	HT8D014	202	HT8G228	102	HT8G406	109	HT8G936	116
HT4R716	85	HT6D236	188	HT6D524	192	HT6D758	196	HT7D158	193	HT7G049	222	HT8D015	202	HT8G229	102	HT8G407	110	HT8G937	116
HT4R718	85	HT6D237	188	HT6D525	192	HT6D773	205	HT7D270	193	HT7G050	222	HT8D020	202	HT8G230	101	HT8G408	110	HT8G940	116
HT4R746	85	HT6D240	188	HT6D526	192	HT6D774	205	HT7D272	193	HT7G052	222	HT8D021	202	HT8G231	101	HT8G409	110	HT8G945	117
HT4R747	85	HT6D242	188	HT6D527	192	HT6D775	205	HT7D274	193	HT7G056	222	HT8D022	202	HT8G232	101	HT8G410	107	HT8G946	117
HT4R748	85	HT6D248	188	HT6D528	192	HT6D776	205	HT7D276	193	HT7G058	223	HT8D023	202	HT8G240	101	HT8G411	107	HT8G947	117
HT4R749	85	HT6D249	188	HT6D530	192	HT6D777	205	HT7D278	193	HT7G061	234	HT8D024	202	HT8G241	101	HT8G412	107		
HT4R750	86	HT6D280	189	HT6D541	192	HT6D778	205	HT7D280	193	HT7G063	234	HT8D025	202	HT8G242	101	HT8G413	107		
HT4R751	86	HT6D281	189	HT6D543	192	HT6D779	205	HT7D282	193	HT7G066	234	HT8D050	202	HT8G245	98	HT8G414	107		
HT4R755	86	HT6D282	189	HT6D544	192	HT6D780	205	HT7D284	193	HT7G072	233	HT8D051	202	HT8G246	98	HT8G415	107		
HT4R757	86	HT6D284	189	HT6D545	192	HT6D781	205	HT7D285	193	HT7G074	232	HT8D052	202	HT8G247	99	HT8G416	107		
HT4R758	86	HT6D290	190	HT6D546	192	HT6D782	205	HT7D286	193	HT7G075	232	HT8D053	202	HT8G248	99	HT8G418	107		
HT4R780	97	HT6D291	190	HT6D547	192	HT6D783	205	HT7D290	193	HT7G077	232	HT8D054	202	HT8G250	101	HT8G419	112		
HT4R781	101	HT6D292	190	HT6D548	192	HT6D784	205	HT7D294	193	HT7G078	233	HT8D055	202	HT8G251	101	HT8G420	104		
HT4R790	114	HT6D310	193	HT6D549	192	HT6D785	205	HT7D296	193	HT7G080	230	HT8D100	202	HT8G252	105	HT8G421	109		
HT4R795	114	HT6D312	193	HT6D550	192	HT6D786	205	HT7D306	194	HT7G081	230	HT8D101	202	HT8G253	102	HT8G422	111		
HT4R801	86	HT6D314	193	HT6D551	192	HT6D787	205	HT7D308	194	HT7G120	223	HT8D102	202	HT8G254	99	HT8G423	105		
HT4R802	86	HT6D316	193	HT6D552	192	HT6D788	205	HT7D310	194	HT7G121	223	HT8D103	202	HT8G255	99	HT8G424	105		
HT4R803	86	HT6D317	193	HT6D554	192	HT6D789	205	HT7D312	194	HT7G122	223	HT8D104	202	HT8G256	99	HT8G425	105		
HT4R804	86	HT6D320	193	HT6D555	192	HT6D790	205	HT7D314											





**HÖGERT**  
technik

EN Mechanical Tools  
PL Narzędzia Mechaniczne  
RU Механические Инструменты  
UK Механічні Інструменти  
LT Mechaniniai Įrankiai  
LV Mehāniskie Instrumenti  
SK Mechaanilised Tööriistad  
CZ Mechanické Nářadí



EN Double ratchet wrench with sockets PL Klucz oczkowy z grzechotką z nasadkami RU Накидной ключ с трещоткой и насадками UK Ключ накидний із тріскачкою та насадками LT Žiedinis raktas su terkšle ir antgaliais LV Uzgriežņu sprūdatslēga ar mucīņām ET Põrkmehanismiga silmusvõti koos otsakutega SK Očkový klúč s račnou s nastavcami CZ Očkový klíč s račnou s nastavci



- 8, 9, 10, 11, 12, 13, 15, 16, 17, 18 mm
- 14, 19 mm



x11 72T CrV

HT1R490	14 x 19 mm	5	20
---------	------------	---	----

EN Tool set PL Zestaw narzędzi RU Набор инструментов UK Набір інструментів LT Įrankių komplektas LV Instrumentu komplekts ET Tööriistakomplekt SK Súprava náradia CZ Sada nářadí



- 1/4": 10, 11, 12, 13, 14, 15, 16, 17, 18, 19, 21, 22, 24 mm
- 19 mm
- 1/4", 3/8"
- 80, 150 mm



mm	10	11	12	13	14	15	16	18	19	21	22	24
inch	3/8	7/16	15/32	1/2		19/32	5/8		3/4	13/16	7/8	15/16
star	E12	E14	E16		E18		E20	E22	E24			

x18 19 mm SPLINE GO-THROUGH 60T CrV CrMo ERGO TRAY

HT1R478	19 mm	1	8
---------	-------	---	---

EN Double ratchet wrench with sockets PL Klucz oczkowy z grzechotką z nasadkami RU Накидной ключ с трещоткой и насадками UK Ключ накидний із тріскачкою та насадками LT Žiedinis raktas su terkšle ir antgaliais LV Uzgriežņu sprūdatslēga ar mucīņām ET Põrkmehanismiga silmusvõti koos otsakutega SK Očkový klúč s račnou s nastavcami CZ Očkový klíč s račnou s nastavci



- 8, 9, 10, 11, 12, 13, 15, 16, 17, 18 mm
- E8, E10, E11, E12, E14, E16, E18, E20, E22 mm
- 14, 19 mm



x20 72T CrV

HT1R492	14 x 19 mm	5	20
---------	------------	---	----

EN Tool set PL Zestaw narzędzi RU Набор инструментов UK Набір інструментів LT Įrankių komplektas LV Instrumentu komplekts ET Tööriistakomplekt SK Súprava náradia CZ Sada nářadí



- 1/4": 4, 4.5, 5, 5.5, 6, 7, 8, 9, 10, 11, 12, 13 mm
- 1/4"
- 72T
- 150 mm
- 100 mm
- Universal joint
- PH1, 2 x PH2, PH3
- PZ1, PZ2, PZ3
- SL3, SL4, SL5, SL5.5 mm
- H3, H4, H5, H6, H8
- M5, M6, M8
- TT8, TT10, TT15, TT20, TT25, TT27, TT30, TT40
- 1, 2, 3
- 6, 8, 10
- 1.5, 2.0, 2.5 mm



x53 1/4" AS SYSTEM 72T CrV CrMo ERGO TRAY

HT1R485	1/4"	1	10
---------	------	---	----

EN Tool set PL Zestaw narzędzi RU Набор инструментов UK Набір інструментів LT Įrankių komplektas LV Instrumentu komplekts ET Tööriistakomplekt SK Súprava náradia CZ Sada nářadí



- 1/2": 8, 9, 10, 11, 12, 13, 14, 15, 16, 17, 18, 19, 20, 22, 24, 27, 30, 32, 36 mm
- 15, 17, 19 mm
- 16, 21 mm
- 125, 250 mm
- Universal joint
- 3 way Adapter
- 1/2"



x29 1/2" AS SYSTEM 6 PT 72T CrMo ERGO TRAY

HT1R480	1/2"	1	4
---------	------	---	---

EN Tool set PL Zestaw narzędzi RU Набор инструментов UK Набір інструментів LT Įrankių komplektas LV Instrumentu komplekts ET Tööriistakomplekt SK Súprava náradia CZ Sada nářadí



- 1/4": 4, 4.5, 5, 5.5, 6, 7, 8, 9, 10, 11, 12, 13 mm
- SL4, SL5.5, SL7 mm
- PH1, PH2, PH3, PZ1, PZ2, PZ3
- T15, T20, T25
- H3, H4, H5, H6, H7, H8 mm;
- 150 mm
- 72T
- 75 mm
- Universal joint



x34 1/4" AS SYSTEM 6 PT 72T CrV S2 ERGO TRAY

HT1R464	1/4"	1	8
---------	------	---	---

EN Flexible double ratchet wrench with sockets PL Kluczyk odczkowy z grzechotką z przegubem z nasadkami RU Накидной ключ с трещоткой и насадками UK Ключ накидний із тріскачкою та насадками LT Žiedinis raktas su terkšle ir šarnyru su antgaliais LV Uzgriežņu sprūdatslēga ar šarnīru un mucīņām ET Põrkmehanismi ja liigendiga silmu-svõti koos otsakutega SK Očkový kľúč s račnou s kĺbom a nastavcami CZ Očkový kľúč s račnou s kloubem a nástavci



- SL3, SL5, SL7 mm
  - ⊕ PH1, PH2, PH3
  - ⊕ PZ1, PZ2, PZ3
  - H2, H3, H4, H5, H6 mm
  - ⊕ T15, T20, T25, T30, T40
  - 2, 3
  - ⊕ 4, 6, 8
- 1/4"
  - 8, 9, 10, 11, 12, 13, 15, 16, 17, 18 mm
  - 14, 19 mm



x36 FLEXIBLE HEAD 72T CrV

HT1R491	14 x 19 mm	5	20
---------	------------	---	----

EN Tool set PL Zestaw narzędzi RU Набор инструментов UK Набір інструментів LT Įrankių komplektas LV Instrumentu komplekts ET Tööriistakomplekt SK Súprava náradia CZ Sada nářadí



- 3/8": 6, 7, 8, 9, 10, 11, 12, 13, 14, 15, 16, 17, 18, 19, 20, 21, 22, 24 mm
- 8, 9, 10, 11, 12, 13, 14, 15, 16, 17, 18, 19 mm
- 72T
- 43, 100, 200 mm
- Universal joint
- Sliding adapter



x36 3/8" AS SYSTEM 6 PT 72T CrV S2 CrMo ERGO TRAY

HT1R465	3/8"	1	4
---------	------	---	---

EN Tool set PL Zestaw narzędzi RU Набор инструментов UK Набір інструментів LT Įrankių komplektas LV Instrumentu komplekts ET Tööriistakomplekt SK Súprava náradia CZ Sada nářadí



- Bits 10 mm
- length 30 mm:
  - ⊕ PH2, PH3
  - ⊕ T20, T25, T30, T40, T45, T50, T55, T60
  - M5, M6, M8, M10, M12
  - H4, H5, H6, H8, H10, H12 mm
- length 75 mm:
  - ⊕ T25, T27, T30, T40, T45, T50, T55
  - H5, H6, H7, H8, H10 mm
- length 120 mm:
  - ⊕ T45, T50, T55
- 10 mm bits



x37 72T CrMo S2 PH SPLINE TORX HEX

HT1R466	10 mm	1	8
---------	-------	---	---

EN Tool set PL Zestaw narzędzi RU Набор инструментов UK Набір інструментів LT Įrankių komplektas LV Instrumentu komplekts ET Tööriistakomplekt SK Súprava náradia CZ Sada nářadí



- 1/4": 5,5, 6, 7, 8, 9, 10, 11, 12, 13, 14 mm
- SL3, SL4, SL5, SL6 mm
- ⊕ PH1, PH2 x 2, PH3
- ⊕ PZ1, PZ2, PZ3
- ⊕ TT10, TT15, TT20, TT25, TT27, TT30, TT40
- H3, H4, H5, H6 mm
- 150 mm
- 72T
- 50, 100 mm
- Universal joint
- 1/4"



x38 1/4" AS SYSTEM 72T CrMo S2 CrV ERGO TRAY

HT1R462	1/4"	5	20
---------	------	---	----



EN Tool set PL Zestaw narzędzi RU Набор инструментов UK Набір інструментів  
 LT Įrankių komplektas LV Instrumentu komplekts ET Tööriistakomplekt SK Súprava  
 náradia CZ Sada nářadí

EN Tool set PL Zestaw narzędzi RU Набор инструментов UK Набір інструментів  
 LT Įrankių komplektas LV Instrumentu komplekts ET Tööriistakomplekt SK Súprava  
 náradia CZ Sada nářadí

EN Tool set PL Zestaw narzędzi RU Набор инструментов UK Набір інструментів  
 LT Įrankių komplektas LV Instrumentu komplekts ET Tööriistakomplekt SK Súprava  
 náradia CZ Sada nářadí

EN Tool set PL Zestaw narzędzi RU Набор инструментов UK Набір інструментів  
 LT Įrankių komplektas LV Instrumentu komplekts ET Tööriistakomplekt SK Súprava  
 náradia CZ Sada nářadí



1/4":

- SL4, SL5.5, SL7
- ⊕ PH1, PH2, PH3
- ⊕ PZ1, PZ2, PZ3
- ⊕ T10, T15, T20, T25, T27, T30, T40
- H3, H4, H5, H6, H7, H8
- 4, 4.5, 5, 5.5, 6, 7, 8, 9, 10, 11, 12, 13, 14 mm
- 72T
- 50/100 mm
- 150 mm
- 30 mm
- 150 mm
- 1/4"
- Universal joint
- 1.27, 1.5, 2, 2.5 mm

1/2":

- 8, 10, 11, 12, 13, 14, 15, 16, 17, 18, 19, 21, 22, 24, 27, 30, 32 mm
- Universal joint
- 3 way Adapter
- 75, 254 mm
- 72T
- 16/ 21 mm

1/4":

- 5, 5.5, 6, 7, 8, 9, 10, 11, 12, 13 mm
- Universal joint
- 75 mm
- 1/4"
- 150 mm
- 110 mm
- 1/4"
- 1/4"
- ⊕ PH1, PH2, PH3
- ⊕ SL4.5 SL6.5 SL8
- H3, H4, H5, H6
- T10, T15, T20, T25, T27, T30, T40

1/2":

- 8, 9, 10, 11, 12, 13, 14, 15, 16, 17, 18, 19, 21, 22, 24, 27, 30, 32 mm
- 16, 21 mm
- Universal joint
- 125, 250 mm
- 1/2", 250 mm
- 72T

1/4":

- 4, 4.5, 5, 5.5, 6, 7, 8, 9, 10, 11, 12, 13, 14 mm
- 4, 4.5, 5, 5.5, 6, 7, 8, 9, 10, 11, 12, 13, 14 mm
- E4, E5, E6, E7, E8, E10
- 50, 100, 150 mm
- 140 mm
- 110 mm
- Universal joint
- 150 mm
- 72T
- 1/4"
- ⊕ SL4, SL5.5, SL7
- ⊕ PZ1, PZ2, PZ3
- ⊕ PH1, PH2, PH3
- T8, T10, T15, T20, T25, T30, T40
- H3, H4, H5, H6, H7, H8

mm	5,5	6	8	10	11	12	13	14	15	16	18	19	21	22	24	27	30	32
inch	7/32	5/16	3/8	7/16	15/32	1/2			19/32	5/8		3/4	13/16	7/8	15/16	1,1/16	1,1/8	1,1/4
star	E8	E10	E12	E14	E16	E18			E20	E22	E24							

x47 1/4" AS SYSTEM  
 72T CrMo CrV

HT1R416 1/4" 1 10

x24 1/2" AS SYSTEM  
 72T CrMo CrV

HT1R410 1/2" 1 4

x60 SPLINE 1/4" 1/2" 72T  
 CrV S2 ERGO TRAY

HT1R470 1/4", 1/2" 1 3

x63 1/4" AS SYSTEM  
 72T CrMo CrV

HT1R486 1/4" 1 4

EN Tool set PL Zestaw narzędzi RU Набор инструментов UK Набір інструментів  
 LT Įrankių komplektas LV Instrumentu komplekts ET Tööriistakomplekt SK Súprava  
 náradia CZ Sada nářadí



EN Tool set PL Zestaw narzędzi RU Набор инструментов UK Набір інструментів  
 LT Įrankių komplektas LV Instrumentu komplekts ET Tööriistakomplekt SK Súprava  
 náradia CZ Sada nářadí



EN Tool set PL Zestaw narzędzi RU Набор инструментов UK Набір інструментів  
 LT Įrankių komplektas LV Instrumentu komplekts ET Tööriistakomplekt SK Súprava  
 náradia CZ Sada nářadí



EN Tool set PL Zestaw narzędzi RU Набор инструментов UK Набір інструментів  
 LT Įrankių komplektas LV Instrumentu komplekts ET Tööriistakomplekt SK Súprava  
 náradia CZ Sada nářadí

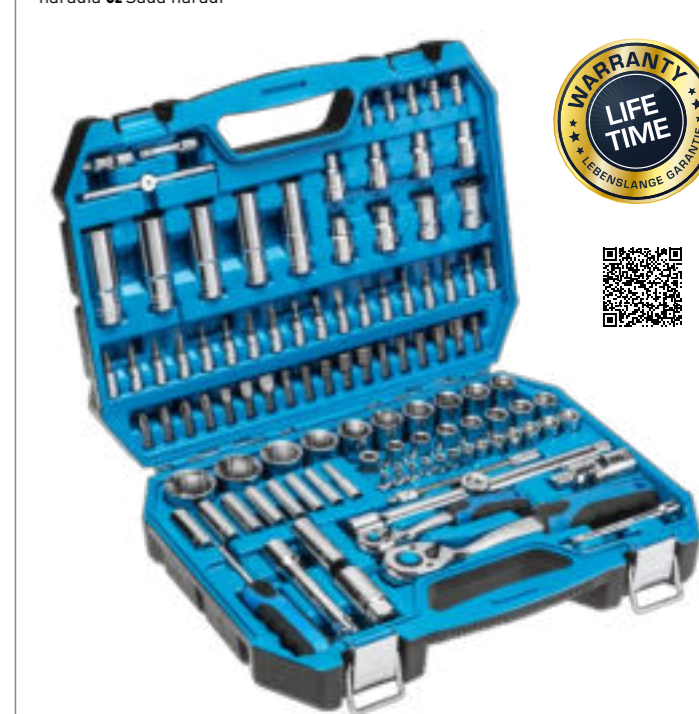

- 1/4":**
- 4, 4.5, 5, 5.5, 6, 7, 8, 9, 10, 11, 12, 13, 14 mm
  - 50, 100 mm
  - 150 mm
  - Universal Joint
  - 152 mm
  - 1/4" bits
  - 72T
  - 150 mm
  - SL 4, SL 5.5, SL 7
  - PH1, PH2
  - PZ1, PZ2
  - T8, T10, T15, T20, T25, T30
  - H3, H4, H5, H6
- 5/16":**
- SL 8, SL 10, SL 12
  - PH3, PH4
  - PZ3, PZ4
  - T40, T45, T50, T55
  - H8, H10, H12, H14
- 1/2":**
- 14, 15, 16, 17, 18, 19, 20, 22, 24, 27, 30, 32 mm
  - 125, 250 mm
  - 3 way adapter
  - Universal Joint
  - 16, 21 mm
  - 5/16"
  - 72T
  - 8, 10, 11, 12, 13, 14, 17, 19, 22 mm
  - 1.5, 2.0, 2.5 mm

- 1/4":**
- 4, 4.5, 5, 5.5, 6, 7, 8, 9, 10, 11, 12, 13, 14 mm
  - 150 mm
  - 115 mm
  - 50, 100 mm
  - 72T
  - SL4, SL5, SL5.5, SL6, SL8 mm
  - PH1, PH2
  - PZ1, PZ2
  - T8, T10, T15, T20x2, T25x2, T27, T30
  - TT8, TT10, TT15, TT20, TT25, TT27, TT30
  - H3, H4, H5, H6
  - TH3, TH4, TH5, TH6
  - 1, 2, 3
  - 6, 8, 10
  - M5, M6, M8
  - 1, 2
  - 1/4"
- 1/2":**
- 10, 11, 12, 13, 14, 15, 16, 17, 18, 19, 20, 21, 22, 24, 27, 30, 32, 36 mm
  - 3 way adapter
  - 254 mm
  - 72T
  - 1.27, 1.5, 2.0, 2.5, 3.0 mm

- 1/4":**
- 4, 5.5, 7 mm
  - PH1, PH2
  - PZ1, PZ2
  - T8, T10, T15, T20, T25, T30
  - H3, H4, H5, H6
  - 4, 4.5, 5, 5.5, 6, 7, 8, 9, 10, 11, 12, 13, 14 mm
  - 6, 7, 8, 9, 10, 11, 12, 13 mm
  - 72T
  - 50, 100 mm
  - 150 mm
  - 30 mm
  - 150 mm
  - 115 mm
  - Universal joint
- 5/16":**
- 8, 10, 12
  - PH3, PH4
  - PPZ3, PZ4
  - T40, T45, T50, T55
  - H8, H10, H12, H14
- 1/2":**
- 10, 11, 12, 13, 14, 15, 16, 17, 18, 19, 20, 21, 22, 24, 27, 30, 32 mm
  - 14, 15, 17, 19 mm
  - 72T
  - 125, 250 mm
  - 16, 21 mm
  - 3 Way Adapter
  - 5/16"
  - Universal Joint
  - 1.5, 2, 2.5, 3 mm

- 1/4":**
- 4, 5.5, 7
  - PH1, PH2
  - PZ1, PZ2
  - TT8, TT10, TT15, T20, T25, T27, T30
  - H3, H4, H5, H6
  - 4, 4.5, 5, 5.5, 6, 7, 8, 9, 10, 11, 12, 13, 14 mm
  - 6, 7, 8, 9, 10, 11, 12, 13 mm
  - E10, E11, E12, E14, E16, E18, E20, E24
  - 72T
  - 50, 100 mm
  - 150 mm
  - H30 mm
  - 150 mm
  - 115 mm
  - Universal joint
- 1/2":**
- 8, 10, 12
  - PH3, PH4
  - PZ3, PZ4
  - T40, T45, T50, T55, T60
  - H7, H8, H10, H12, H14
  - 10, 11, 12, 13, 14, 15, 16, 17, 18, 19, 20, 21, 22, 23, 24, 27, 30, 32 mm
  - 14, 15, 17, 19, 22 mm
  - E10, E11, E12, E14, E16, E18, E20, E24
  - 72T
  - 125, 250 mm
  - 16, 21 mm
  - 3 way adapter
  - Universal Joint
  - 1.27, 1.5, 2, 2.5 mm

×85 1/4" 1/2" AS SYSTEM  
 72T CrMo CrV  
 HT1R425 1/4", 1/2" 1 4

×89 1/4" 1/2" AS SYSTEM  
 72T CrMo CrV  
 HT1R424 1/4", 1/2" 1 4

×95 1/2" 5/16" 1/4" AS SYSTEM  
 72T CrMo CrV  
 HT1R426 1/2", 5/16", 1/4" 1 4

×112 1/4" 1/2" AS SYSTEM  
 72T CrMo CrV  
 HT1R432 1/4", 1/2" 1 4

EN Tool set PL Zestaw narzędzi RU Набор инструментов UK Набор інструментів LT Įrankių komplektas LV Instrumentu komplekts ET Tööriistakomplekt SK Súprava náradia CZ Sada nářadí

EN Tool set PL Zestaw narzędzi RU Набор инструментов UK Набор інструментів LT Įrankių komplektas LV Instrumentu komplekts ET Tööriistakomplekt SK Súprava náradia CZ Sada nářadí



- 1/4":**
- 4, 4.5, 5, 5.5, 6, 7, 8, 9, 10, 11, 12, 13, 14 mm
  - 6, 7, 8, 9, 10, 11, 12, 13 mm
  - E4, E5, E6, E7, E8
  - 1/4" x 1/4"
  - 1/4" 75 mm
  - 150 mm
  - 1/4", 115 mm
  - 150 mm
  - 150 mm
  - Universal Joint:
  - SL3; SL4, SL4.5; SL5; SL5.5; SL6; SL7
  - PH0, PH1, PH2, PH3, PH4
  - PZ0, PZ1, PZ2, PZ3, PZ4
  - H1.5; H2; H2.5; H3, H4, H5, H6
  - T10; T15, T20; T25; T27; T30
  - 72T

- 3/8":**
- 13, 14, 15, 16, 17, 18, 19 mm
  - 13, 14, 15 mm
  - E10, E11, E12, E14, E16, E18
  - 3/8 F x 1/4 M
  - 150 mm
  - Universal Joint
  - 72T
- 1/2":**
- 20, 21, 22, 24, 27, 30, 32 mm
  - 15, 17, 19 mm
  - E20, E22, E24
  - 16, 21 mm
  - 127, 254 mm
  - 3 way Adapter
  - Universal Joint
  - 72T

- 180 mm
- 160 mm
- 300 g
- Combination spanner: 8, 9, 10, 11, 12, 13, 14, 15, 16, 17, 18, 19 mm
- HEX keys: 1.5, 2, 2.5, 3, 4, 5, 6, 8, 10 mm
- Adjustable wrench: 250 mm
- Voltage tester: 110-250V
- Screwdrivers 2 pcs.: PH2 x 100 mm, SL6 x 100 mm
- Cutter: 175 mm
- Utility knife: 18 mm
- Magnetic holder

x131 1/4" 3/8" 1/2" AS SYSTEM 72T CrMo CrV

HT1R439 10 mm 1 8



- 1/4":**
- 4, 4.5, 5, 5.5, 6, 7, 8, 9, 10, 11, 12, 13, 14 mm
  - 6, 7, 8, 9, 10, 11, 12, 13 mm
  - SL4, SL5.5, SL7
  - PH1, PH2
  - PZ1, PZ2
  - T8, T10, T15, T20, T25, T30
  - H3, H4, H5, H6
  - 150 mm
  - 115 mm
  - 50, 100 mm
  - Universal Joint
  - 150 mm
  - Bit holder
  - 72T
  - Hex key: 1.27x2, 1.5x2, 2.0x2, 2.5, 3.0 mm

- SL4, SL5, SL5.5, SL6, SL8
- PH1, PH2
- PZ1, PZ2
- T8, T10, T15, T20x2, T25x2, T27, T30
- TT8, TT10, TT15, TT20, TT25, TT27, TT30
- H3, H4, H5, H6
- TH3, TH4, TH5, TH6
- TRI-WING: 1, 2, 3
- TORQ: 6, 8, 10
- SPLINE: M5, M6, M8
- SQUARE: 1, 2
- Bit adapter: 1/4"

- PZ3, PZ4
- T40, T45, T50, T55
- H8, H10, H12, H14

- 1/2":**
- 10, 11, 12, 13, 14, 15, 16, 17, 18, 19, 20, 21, 22, 24, 27, 30, 32, 36 mm
  - 14, 15, 17, 19 mm
  - 16/ 21 mm
  - Universal Joint
  - 3 way Adapter
  - 125, 245 mm
  - 72T

- 5/16":**
- 1/2" x 5/16"
  - SL8, SL10, SL12
  - PH3, PH4

x144 1/4" 1/2" AS SYSTEM 72T CrMo CrV

HT1R440 1/4", 1/2" 1 3

EN Tool set PL Zestaw narzędzi RU Набор инструментов UK Набор інструментів LT Įrankių komplektas LV Instrumentu komplekts ET Tööriistakomplekt SK Súprava náradia CZ Sada nářadí



- 1/4":**
- 4, 4.5, 5, 5.5, 6, 7, 8, 9, 10, 11, 12, 13, 14 mm
  - D4, 5, 6, 7, 8, 9, 10 mm
  - 50, 100 mm
  - E4, E5, E6, E7, E8
  - Universal Joint
  - 115 mm
  - 72T
  - Hex Key Wrench: 1.27 mm x 2, 1.5 mm x 2, 2 mm x 2, 2.5 mm x 2, 3 mm x 2, 4 mm x 2, 5 mm

- 3/8":**
- 10, 11, 12, 13, 14, 15, 16, 17, 18, 19 mm
  - 10, 11, 12, 13, 14, 15 mm
  - E8, E10, E12, E14, E16
  - 18 mm
  - 125 mm
  - Universal Joint
  - 5/16"
  - 72T

- 1/2":**
- 10, 11, 12, 13, 14, 15, 17, 19, 20, 21, 22, 24, 27, 30, 32 mm
  - 16, 17, 18, 19, 22 mm
  - E18, E20, E22, E24
  - 16, 21 mm
  - 125, 250 mm
  - Universal Joint
  - 3 way Adapter
  - Bits Socket: T55, T60
  - 72T
  - 8, 9, 10, 11, 12, 13, 14 15, 16, 17, 18, 19 mm
  - 5/16"
  - Bits holder
  - 150 mm
  - 150
  - SL4, SL5.5, SL6.5, SL7 mm
  - PH1, PH2, PH3
  - PZ1, PZ2, PZ3
  - T8, T9, T10, T15, T20, T25, T27, T30
  - TT8, TT9, TT10, TT15, TT20, TT25, TT27, TT30
  - H3, H4, H5, H6
  - Bits 30 mm:

- T25, T27x2, T30x2, T35x2, T40x3, T45x2, T50x2
- H5.5, H6 x2, H7, H8
- SL6, SL6.5, SL8
- PH3, PH4
- PZ3, PZ4
- M5, M6, M8, M10
- Bits 25 mm:
- H3, H4, H5, H6
- H3, H4, H5, H6 (with hole)
- PH1, PH2
- PZ1, PZ2
- T8, T10, T15, T20, T25, T30, T40
- TT8, TT10, TT15, TT20, TT25, TT30, TT40
- M5, M6, M8
- SL4, SL5, SL6, SL8
- TRI. WING: 1, 2, 3
- TORQ: 6, 8, 10
- SQUARE: 1, 2
- SERVICE: 4, 6, 8

x222	1/4" 3/8" 1/2"	AS SYSTEM	72 T	CrMo	CrV
------	----------------------	-----------	------	------	-----

HT1R444	1/4", 3/8", 1/2"	1	2

EN Sockets set with ratchet handle PL Grzechotka z zestawem nasadek RU Набор торцевых головок с трещоткой UK Тріскачка з набором головок LT Terkšlė su galvučių rinkiniu LV Sprūdatslėga ar mucīņu komplekts ET Kāristi padrunite komplektīga SK Ráčňa so súpravou nástavcov CZ Ráčňa se sadou nástavců



Ratchet 1/2"  
Sockets: 10, 11, 12, 13, 14, 15, 17, 19, 22, 24 mm



x10	1/2"	72 T	CrV	CrMo
QUICK RELEASE	ERGO GRIP			

HT1R332	1/2"	5	10

EN Sockets set with ratchet handle PL Grzechotka z zestawem nasadek RU Набор торцевых головок с трещоткой UK Тріскачка з набором головок LT Terkšlė su galvučių rinkiniu LV Sprūdatslėga ar mucīņu komplekts ET Kāristi padrunite komplektīga SK Ráčňa so súpravou nástavcov CZ Ráčňa se sadou nástavců



Ratchet 1/4"  
Sockets: 4, 5, 6, 7, 8, 9, 10, 11, 12, 13 mm



x10	1/4"	72 T	CrV	CrMo
QUICK RELEASE	ERGO GRIP			

HT1R334	1/4"	5	20

EN Sockets set with ratchet handle PL Grzechotka z zestawem nasadek RU Набор торцевых головок с трещоткой UK Тріскачка з набором головок LT Terkšlė su galvučių rinkiniu LV Sprūdatslėga ar mucīņu komplekts ET Kāristi padrunite komplektīga SK Ráčňa so súpravou nástavcov CZ Ráčňa se sadou nástavců



Ratchet 1/2"  
Sockets: 10, 11, 12, 13, 14, 15, 17, 19, 22, 24 mm



x10	1/2"	72 T	CrV	CrMo
QUICK RELEASE	ERGO GRIP			

HT1R382	1/2"	5	20

EN Flexible head ratchet wrench with adapters PL Klucz z grzechotką i przegubem z wymiennymi adapterami RU Ключ с трещоткой и адаптерами UK Тріскачка з шарніром і адаптерами LT Terkšlė su adapteriais LV Sprūdrats ar adapteriem ET Pörkmehhanism koos adapteritega SK Ráčňa s adaptérmí CZ Ráčňa s adaptéry



x5	1/4" x19mm	3/8" x19mm	1/2" x19mm
72 T	CrV	FLEXIBLE HEAD	

HT1R395	1/4", 3/8", 1/2"	8	48

EN Swivel Ratchet handle PL Grzechotka, obrotowa rękojeść RU Трещотка ротационная UK Тріскачка з обертовою рукою LT Terkšlė su sukama rankena LV Sprūdatslėga, rotējošs rokturis ET Kāristi, pöörlev käepide SK Ráčňa, otočná rukoväť CZ Ráčňa, otočná rukojeť

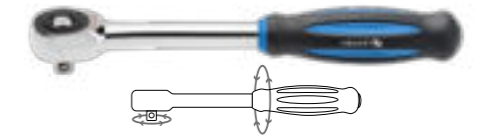

1/4"	60 T	CrV	CrMo
QUICK RELEASE	ERGO GRIP		

HT1R374	1/4"	10	50
HT1R372	1/2"	5	20

EN Ratchet handle PL Grzechotka RU Трещотка UK Тріскачка LT Terkšlė LV Sprūdatslėga ET Kāristi SK Ráčňa CZ Ráčňa



1/4" 3/8" 1/2"	72 T	CrV	CrMo
QUICK RELEASE	ERGO GRIP	STRAIGHT	

HT1R304	1/4"	10	100
HT1R308	3/8"	10	50
HT1R302	1/2"	10	30

EN Ratchet handle PL Grzechotka RU Трещотка UK Тріскачка LT Terkšlė LV Sprūdatslėga ET Kāristi SK Ráčňa CZ Ráčňa



1/4" 3/8" 1/2"	72 T	CrV	
CrMo	QUICK RELEASE	ERGO GRIP	

HT1R324	1/4"	10	50
HT1R328	3/8"	5	30
HT1R322	1/2"	5	25

EN Ratchet handle PL Grzechotka RU Трещотка UK Тріскачка LT Terkšlė LV Sprūdatslėga ET Kāristi SK Ráčňa CZ Ráčňa



1/4" 1/2"	72 T	TPR	CrMo
QUICK RELEASE	ERGO GRIP		

HT1R354	1/4"	12	72
HT1R352	1/2"	6	24



EN Telescopic ratchet handle PL Grzechotka teleskopowa RU Трещотка телескопическая UK Тріскачка телескопічна LT Teleskopinė terkšlė LV Teleskopiska sprūdatslēga ET Teleskoopkäristi SK Teleskopická ráčna CZ Teleskopická ráčna



1/2" 72T 300-450 mm CrV

CrMo QUICK RELEASE ERGO GRIP

HT1R342	1/2"	5	25
---------	------	---	----



EN Ratchet handle PL Grzechotka RU Трещотка UK Тріскачка LT Terkšlė LV Sprūdat-slēga ET Käristi SK Ráčna CZ Ráčna



1/4" 72T CrV CrMo ERGO GRIP

HT1R391	1/4"	10	100
---------	------	----	-----

EN Torque wrench PL Klucz dynamometryczny RU Ключ динамометрический UK Динамометричний ключ LT Dinamometrinis raktas LV Dinamometriskā atslēga ET Dūnamometriline vōti SK Dynamometrický kľúč CZ Dynamometrický kľíč

HT1W701	1/4"	5-25 Nm	1	12
HT1W706	1/2"	20-110 Nm	1	12
HT1W707	1/2"	40-210 Nm	1	12
HT1W708	1/2"	50-350 Nm	1	12

24T ±4% CrV



EN Torque wrench PL Klucz dynamometryczny RU Ключ динамометрический UK Динамометричний ключ LT Dinamometrinis raktas LV Dinamometriskā atslēga ET Dūnamometriline vōti SK Dynamometrický kľúč CZ Dynamometrický kľíč



HT1W710	1/4"	5-25 Nm	255 mm	1	6
HT1W711	3/8"	10-60 Nm	320 mm	1	6
HT1W712	1/2"	20-120 Nm	435 mm	1	6
HT1W713	1/2"	40-220 Nm	515 mm	1	6
HT1W714	1/2"	60-330 Nm	595 mm	1	6

72T ±3% CrMo

EN Spinner handle PL Pokrętko do nasadek RU Отвертка-вороток UK Викрутка вороток LT Rankena antgaliams LV Rokturis mucīņām ET Vānt padrunitele SK Rukováň pre nadstavce CZ Rukojeť pro nástavce

1/4" CrV ERGO GRIP

HT1S203	150 mm	10	100
---------	--------	----	-----

EN Extension bar PL Przedłużka do nasadek RU Удлинитель UK Подовжувач для головок LT Antgalių ilgiklis LV Muciņu pagarinātājs ET Padrunisaba SK Predĺženie pre nadstavce CZ Prodloužení pro nástavce



HT1A701	50 mm	50	500
HT1A702	76 mm	40	400
HT1A703	100 mm	25	250
HT1A705	152 mm	20	200

1/4" CrV DIN 3123

EN Extension bar PL Przedłużka do nasadek RU Удлинитель UK Подовжувач для головок LT Antgalių ilgiklis LV Muciņu pagarinātājs ET Padrunisaba SK Predĺženie pre nadstavce CZ Prodloužení pro nástavce



HT1A714	127 mm	20	80
---------	--------	----	----

3/8" CrV DIN 3123

EN Extension bar PL Przedłużka do nasadek RU Удлинитель UK Подовжувач для головок LT Antgalių ilgiklis LV Muciņu pagarinātājs ET Padrunisaba SK Predĺženie pre nadstavce CZ Prodloužení pro nástavce



HT1A724	125 mm	20	100
HT1A727	250 mm	10	40

1/2" CrV DIN 3123



EN Flexible extension bar PL Przedłużka do nasadek, elastyczna RU Удлинитель гибкий UK Подовжувач гнучкий LT Antgalių ilgiklis, lankstus LV Muciņa pagarinātājs, elastīgs ET Pikendaja padrunite, paindlik SK Predĺzenie pre nadstavce, elastické CZ Prodloužení pro nástavce, elastické



25 YEAR WARRANTY

1/4" FLEXIBLE CrV

Folder	Length	Weight	Quantity
HT1A740	150 mm	20	200

EN Handle for wrench socket L-shape PL Pokręto do nasadek typu L RU Вороток Г-образный UK L-подібний вороток LT „L” tipo rankena antgaliams LV Rokturis mucinām, tips L ET Vānt L-tüüpi padrunite SK Rukováť pre nadstavce typ L CZ Rukojeť pro nástavce typ L



25 YEAR WARRANTY

1/2" CrV DIN 3122

Folder	Length	Weight	Quantity
HT1A792	250 mm	10	40

EN Sliding T-bar PL Pokręto typu T RU Вороток T-образный UK T-подібний вороток LT „T” tipo rankena LV T tipa rokturis ET T-tüüpi vānt SK Rukováť typ T CZ Rukojeť typ T



25 YEAR WARRANTY

1/4" 1/2" CrV DIN 3122

Folder	Length	Weight	Quantity
HT1A745	1/4" 152 mm	25	200
HT1A747	1/2" 255 mm	10	50

EN Flexible handle PL Pokręto uchylne RU Вороток с шарниром UK Вороток із шарніром LT Svirtinė rankena LV šarnīrveida rokturis ET Vānt, pööratav SK Otočná rukováť CZ Otočná rukojeť



25 YEAR WARRANTY

1/2" CrV DIN 3121

Folder	Length	Weight	Quantity
HT1A763	380 mm	5	200
HT1A764	457 mm	5	200

EN Universal joint PL Przegub uniwersalny RU Шарнир карданный UK Карданный перехідник LT Universalus šarnyras LV Universālais šarnīrs ET Universaalne liigid SK Univerzálny kĺb CZ Univerzální kloub



25 YEAR WARRANTY

1/4" 3/8" 1/2" CrV DIN 3123

Folder	Length	Weight	Quantity
HT1A755	1/4"	25	500
HT1A756	3/8"	20	200
HT1A757	1/2"	25	200

EN Socket adapter PL Adapter RU Переходник UK Перехідник LT Adapteris LV Adapteris ET Adapter SK Adaptér CZ Adaptér



25 YEAR WARRANTY

CrV DIN 3121

Folder	Length	Weight	Quantity
HT1A770	F1/4" x M3/8"	50	500
HT1A771	F3/8" x M1/4"	25	250
HT1A772	F3/8" x M1/2"	25	250
HT1A773	F1/2" x M3/8"	20	200
HT1A774	F1/2" x M3/4"	10	100
HT1A775	F3/4" x M1/2"	10	100

EN Socket, hexagon metric PL Nasadka sześciokątna RU Торцевая головка шестигранная UK Головка торцева LT Šešiakampis antgališ LV Seškanšu mucinā, garā ET Kuuskantvöti, pikk SK Šesthranný nástrčný kľúč CZ Šestihřanný nástrčný klíč



25 YEAR WARRANTY

1/4" 6 PT AS SYSTEM CrV DIN 3124

Folder	Ø	D1	D2	L	Weight	Quantity
HT1A002	4	6,8	11,8	25	25	500
HT1A003	4,5	7,2	11,8	25	25	500
HT1A004	5	8	11,8	25	25	500
HT1A005	5,5	8,5	11,8	25	25	500
HT1A006	6	9,2	11,8	25	25	500
HT1A007	7	10,8	11,8	25	25	500
HT1A008	8	11,8	11,8	25	25	500
HT1A009	9	12,8	12,8	25	25	500
HT1A010	10	14,5	14,5	25	20	400
HT1A011	11	15,8	15,8	25	25	500
HT1A012	12	16,8	16,8	25	20	400
HT1A013	13	17,8	17,8	25	20	400
HT1A014	14	19,8	19,8	25	20	400

EN Socket, hexagon metric, long PL Nasadka sześciokątna, długa RU Торцевая головка шестигранная UK Головка торцева LT Šešiakampis antgališ, ilgas LV Seškanšu mucinā, garā ET Kuuskantvöti, pikk SK Šesthranný nástrčný kľúč, dlhý CZ Šestihřanný nástrčný klíč, dlouhý



25 YEAR WARRANTY

3/8" 6 PT LONG AS SYSTEM CrV DIN 3124

Folder	Ø	D1	D2	L	Weight	Quantity
HT1A156	6 mm	10,3 mm	16,8 mm	64 mm	30	240
HT1A157	7 mm	10,8 mm	16,8 mm	64 mm	30	240
HT1A158	8 mm	12 mm	16,8 mm	64 mm	30	240
HT1A159	9 mm	13,3 mm	16,8 mm	64 mm	30	240
HT1A160	10 mm	14,5 mm	16,8 mm	64 mm	30	240
HT1A161	11 mm	16,8 mm	16,8 mm	64 mm	30	240
HT1A162	12 mm	17,8 mm	17,8 mm	64 mm	30	240
HT1A163	13 mm	18,8 mm	18,8 mm	64 mm	30	240
HT1A164	14 mm	19,8 mm	19,8 mm	64 mm	25	200
HT1A165	15 mm	21,8 mm	21,8 mm	64 mm	20	160
HT1A166	16 mm	21,8 mm	21,8 mm	64 mm	20	160
HT1A167	17 mm	23,8 mm	23,8 mm	64 mm	15	120
HT1A168	18 mm	25,8 mm	25,8 mm	64 mm	15	120
HT1A169	19 mm	25,8 mm	25,8 mm	64 mm	15	120
HT1A170	20 mm	27,8 mm	27,8 mm	64 mm	10	80
HT1A171	21 mm	27,8 mm	27,8 mm	64 mm	10	80

EN Socket, hexagon metric PL Nasadka sześciokątna RU Торцевая головка шестигранная UK Головка торцева LT Šešiakampis antgališ, ilgas LV Seškanšu mucinā, garā ET Kuuskantvöti, pikk SK Šesthranný nástrčný kľúč CZ Šestihřanný nástrčný klíč



25 YEAR WARRANTY

1/2" 6 PT AS SYSTEM CrV DIN 3124

Folder	Ø	D1	D2	L	Weight	Quantity
HT1A208	8 mm	13,7 mm	21,8 mm	38 mm	20	200
HT1A209	9 mm	14,2 mm	21,8 mm	38 mm	20	200
HT1A210	10 mm	15,3 mm	21,8 mm	38 mm	20	200
HT1A211	11 mm	16,5 mm	21,8 mm	38 mm	20	200
HT1A212	12 mm	17,8 mm	21,8 mm	38 mm	20	200
HT1A213	13 mm	19,0 mm	21,8 mm	38 mm	20	200
HT1A214	14 mm	20,3 mm	21,8 mm	38 mm	20	200
HT1A215	15 mm	21,8 mm	20,5 mm	38 mm	20	200
HT1A216	16 mm	21,8 mm	20,5 mm	38 mm	20	200
HT1A217	17 mm	23,8 mm	21,8 mm	38 mm	20	200
HT1A218	18 mm	25,8 mm	22,8 mm	38 mm	10	200
HT1A219	19 mm	25,8 mm	22,8 mm	38 mm	10	100
HT1A220	20 mm	27,8 mm	23,8 mm	38 mm	10	100
HT1A221	21 mm	27,8 mm	23,8 mm	38 mm	20	200
HT1A222	22 mm	29,8 mm	26 mm	38 mm	10	100
HT1A223	23 mm	31,8 mm	28 mm	39 mm	20	200
HT1A224	24 mm	31,8 mm	28 mm	39 mm	10	100
HT1A227	27 mm	35,8 mm	30 mm	42 mm	5	50
HT1A230	30 mm	39,8 mm	34 mm	44 mm	5	50
HT1A232	32 mm	41,8 mm	36 mm	44 mm	5	50
HT1A236	36 mm	45,8 mm	48 mm	44 mm	5	50

EN Socket, hexagon metric PL Nasadka sześciokątna RU Торцевая головка шестигранная UK Головка торцева LT Šešiakampis antgališ LV Seškanšu mucinā, garā ET Kuuskantvöti, pikk SK Šesthranný nástrčný kľúč CZ Šestihřanný nástrčný klíč



25 YEAR WARRANTY

1/2" 6 PT LONG AS SYSTEM CrV DIN 3124

Folder	Ø	D1	D2	L	Weight	Quantity
HT1A258	8 mm	14,8 mm	21,8 mm	78 mm	20	160
HT1A259	9 mm	15,3 mm	21,8 mm	78 mm	20	160
HT1A260	10 mm	15,3 mm	21,8 mm	78 mm	20	160
HT1A261	11 mm	16,5 mm	21,8 mm	78 mm	20	160
HT1A262	12 mm	17,8 mm	21,8 mm	78 mm	20	160
HT1A263	13 mm	19,0 mm	21,8 mm	78 mm	15	120
HT1A264	14 mm	20,0 mm	21,8 mm	78 mm	15	120
HT1A265	15 mm	21,8 mm	21,8 mm	78 mm	15	120
HT1A266	16 mm	21,8 mm	21,8 mm	78 mm	15	120
HT1A267	17 mm	23,8 mm	23,8 mm	78 mm	15	120
HT1A268	18 mm	25,8 mm	25,8 mm	78 mm	15	120
HT1A269	19 mm	25,8 mm	25,8 mm	78 mm	15	120
HT1A270	20 mm	27,8 mm	27,8 mm	78 mm	10	80
HT1A271	21 mm	27,8 mm	27,8 mm	78 mm	10	80
HT1A272	22 mm	29,8 mm	29,8 mm	78 mm	10	80
HT1A273	23 mm	31,8 mm	31,8 mm	78 mm	10	80
HT1A274	24 mm	31,8 mm	31,8 mm	78 mm	10	80
HT1A277	27 mm	35,8 mm	35,8 mm	78 mm	8	64
HT1A280	30 mm	39,8 mm	39,8 mm	78 mm	6	48
HT1A282	32 mm	41,8 mm	41,8 mm	78 mm	6	48

EN Spline socket PL Nasadka spline RU Торцевая головка spline UK Головка торцева LT Antgališ spline LV Spline mucinā ET Padrun spline SK Nástrčný kľúč spline CZ Nástrčný kľúč spline



25 YEAR WARRANTY

1/2" SPLINE CrV DIN 3124

Folder	Ø	D1	D2	L	Weight	Quantity
HT1A408	8 mm	13,7 mm	21,8 mm	38 mm	20	200
HT1A409	9 mm	14,2 mm	21,8 mm	38 mm	20	200
HT1A410	10 mm	15,3 mm	21,8 mm	38 mm	20	200
HT1A411	11 mm	16,5 mm	21,8 mm	38 mm	20	200
HT1A412	12 mm	17,8 mm	21,8 mm	38 mm	20	200
HT1A413	13 mm	19,0 mm	21,8 mm	38 mm	20	200
HT1A414	14 mm	20,3 mm	21,8 mm	38 mm	20	200
HT1A415	15 mm	21,8 mm	20,5 mm	38 mm	20	200
HT1A416	16 mm	21,8 mm	20,5 mm	38 mm	20	200
HT1A417	17 mm	23,8 mm	21,8 mm	38 mm	20	200
HT1A418	18 mm	25,8 mm	22,8 mm	38 mm	10	100
HT1A419	19 mm	25,8 mm	22,8 mm	38 mm	10	100
HT1A420	20 mm	27,8 mm	23,8 mm	38 mm	10	100
HT1A421	21 mm	29,8 mm	26,0 mm	38 mm	10	100
HT1A422	22 mm	29,8 mm	26,0 mm	38 mm	10	100
HT1A423	23 mm	31,8 mm	28,0 mm	38 mm	10	100
HT1A424	24 mm	33,8 mm	28,5 mm	40 mm	10	100
HT1A427	27 mm	35,8 mm	30,0 mm	42 mm	5	50
HT1A430	30 mm	39,8 mm	34,0 mm	44 mm	5	50
HT1A432	32 mm	41,8 mm	36,0 mm	44 mm	5	50

EN Hexagon spark plug socket PL Nasadka sześciokątna do światek RU Головка свечная шестигранная UK Свічкова головка LT Antgališ žvakėms, šešiakampis LV Seškanšu mucīņa sviecēm ET Kūūnla kuuskantvõti SK Šesthranny nástrčný klúč na svičky CZ Šestihranný nástrčný klíč na svičky

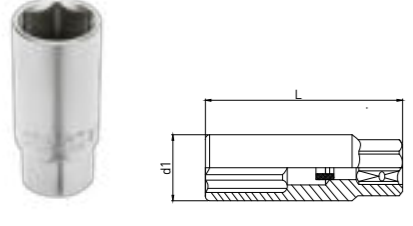

**25 YEAR WARRANTY**

3/8"	6 PT	CrV	DIN 3120		
Folder	Ø	D1	L	Box	Box
HT1A779	16 mm	21,8 mm	64 mm	20	160

EN Hexagon spark plug socket PL Nasadka sześciokątna do światek RU Головка свечная шестигранная UK Свічкова головка LT Antgališ žvakėms, šešiakampis LV Seškanšu mucīņa sviecēm ET Kūūnla kuuskantvõti SK Šesthranny nástrčný klúč na svičky CZ Šestihranný nástrčný klíč na svičky

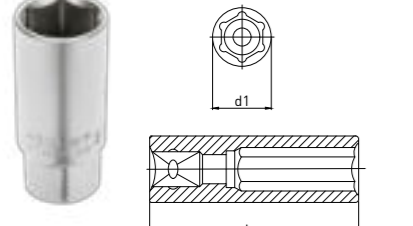

**25 YEAR WARRANTY**

1/2"	6 PT	CrV	DIN 3120		
Folder	Ø	D1	L	Box	Box
HT1A783	16 mm	21,8 mm	64 mm	20	200
HT1A785	21 mm	27,8 mm	65 mm	10	100

EN Long socket set PL Zestaw nasadek RU Набор головок UK Набор торцевых головок глибоких LT Antgalių rinkinys LV Muciņu komplekts ET Padrunikomplekt SK Súpravna klúčov nadstavcov CZ Sada nástavců



**25 YEAR WARRANTY**

5,5, 6, 7, 8, 9, 10, 12, 13 mm

8	1/4"	6 PT	LONG
AS SYSTEM	CrV	DIN 3124	
Folder	Length	Box	Box
HT1A886	50 mm	5	40

EN Long socket set PL Zestaw nasadek RU Набор головок UK Набор торцевых головок глибоких LT Antgalių rinkinys LV Muciņu komplekts ET Padrunikomplekt SK Súpravna klúčov nadstavcov CZ Sada nástavců



**25 YEAR WARRANTY**

10, 12, 13, 14, 15, 17, 19, 21, 22, 24 mm

10	1/2"	6 PT	LONG
AS SYSTEM	CrV	DIN 3124	
Folder	Length	Box	Box
HT1A888	76 mm	5	10

EN Torx bit socket set PL Zestaw nasadek torx RU Набор торцевых головок torx UK Набор торцевых головок torx LT Galvučių torx rinkinys LV Torx mucīņu komplekts ET Torx padrunite komplekt SK Súpravna nástrčných klúčov torx CZ Sada nástrčných klíčů torx



**25 YEAR WARRANTY**

1/4": E5, E6, E7, E8  
3/8": E10, E12, E14, E16  
1/4" M x 3/8" F

9	3/8"	1/4"	TORX	CrV
Folder	Length	Box	Box	
HT1A884	E5-E16	5	20	

EN Torx bit socket set PL Zestaw nasadek torx RU Набор торцевых головок torx UK Набор торцевых головок torx LT Galvučių torx rinkinys LV Torx mucīņu komplekts ET Torx padrunite komplekt SK Súpravna nástrčných klúčov torx CZ Sada nástrčných klíčů torx



**25 YEAR WARRANTY**

1/2": E10, E11, E12, E14, E16, E18, E20, E22, E24

9	1/2"	TORX	CrV
Folder	Length	Box	Box
HT1A880	E10-E24	5	20

EN Bit adapter PL Adapter do bitów RU Переходник для бит UK Адаптер для бит LT Antgalių adapteris LV Adapteris uzgaļiem ET Adapter lõõkpadrunite SK Adaptér pre bity CZ Adaptér pro bity



**25 YEAR WARRANTY**

1/4"	CrV		
Folder	Length	Box	Box
HT1A752	1/4"	25	500

EN PH Impact bit socket PL Klucz trzpieniowy PH RU Насадка бита PH UK Головка-біта LT PH raktas LV Atslēga ar stieni PH ET Kuuskantvõti PH SK Klúč PH CZ Klíč PH



**25 YEAR WARRANTY**

PH	1/4"	CrV	
S2	HRC 58-60	DIN 3120	
Folder	Length	Box	Box
HT1S601	PH1 37 mm	50	400
HT1S602	PH2 37 mm	50	400
HT1S603	PH3 37 mm	50	400

EN PZ Impact bit socket PL Klucz trzpieniowy PZ RU Насадка бита PZ UK Головка-біта LT PZ raktas LV Atslēga ar stieni PZ ET Kuuskantvõti PZ SK Klúč PZ CZ Klíč PZ



**25 YEAR WARRANTY**

PZ	1/4"	CrV	
S2	HRC 58-60	DIN 3120	
Folder	Length	Box	Box
HT1S606	PZ1 37 mm	50	400
HT1S607	PZ2 37 mm	50	400
HT1S608	PZ3 37 mm	50	400

EN Hex bit socket PL Klucz trzpieniowy hex RU Торцевая головка hex UK Головка-біта LT Hex raktas LV Atslēga ar stieni hex ET Kuuskantvõti hex SK Klúč hex CZ Klíč hex



**25 YEAR WARRANTY**

HEX	1/4"	CrV	S2	
HRC 58-60	DIN 3120			
Folder	Length	Box	Box	
HT1S623	Hex 3 mm	37 mm	50	500
HT1S624	Hex 4 mm	37 mm	50	500
HT1S625	Hex 5 mm	37 mm	50	500
HT1S626	Hex 6 mm	37 mm	50	500
HT1S627	Hex 7 mm	37 mm	50	500
HT1S628	Hex 8 mm	37 mm	50	500

EN Torx bit socket PL Klucz trzpieniowy torx RU Насадка бита torx UK Головка-біта LT Torx raktas LV Atslēga ar stieni torx ET Kuuskantvõti torx SK Klúč torx CZ Klíč torx



**25 YEAR WARRANTY**

TORX	1/4"	CrV	S2
HRC 58-60	DIN 3120		
Folder	Length	Box	Box
HT1S640	T8 37 mm	50	500
HT1S642	T10 37 mm	50	500
HT1S643	T15 37 mm	50	500
HT1S644	T20 37 mm	50	500
HT1S645	T25 37 mm	50	500
HT1S646	T27 37 mm	50	600
HT1S647	T30 37 mm	50	600
HT1S648	T40 37 mm	50	600
HT1S649	T45 37 mm	50	600

EN Tamper torx socket bit PL Klucz trzpieniowy tamper torx RU Насадка бита torx tamper UK Головка-біта LT Tamper torx raktas LV Atslēga ar stieni tamper torx ET Kuuskantvõti tamper torx SK Klúč tamper torx CZ Klíč tamper torx



**25 YEAR WARRANTY**

TAMPER TORX	1/4"	CrV	S2
HRC 58-60	DIN 3120		
Folder	Length	Box	Box
HT1S670	TT6 37 mm	50	300
HT1S671	TT7 37 mm	50	300
HT1S672	TT8 37 mm	50	300
HT1S673	TT9 37 mm	50	300
HT1S674	TT10 37 mm	50	500
HT1S675	TT15 37 mm	50	500
HT1S676	TT20 37 mm	50	400
HT1S677	TT25 37 mm	50	400
HT1S678	TT27 37 mm	50	500
HT1S679	TT30 37 mm	50	400
HT1S680	TT40 37 mm	50	500

EN Hex bit socket PL Klucz trzpieniowy hex RU Насадка бита hex UK Головка-біта LT Hex raktas LV Atslēga ar stieni hex ET Kuuskantvõti hex SK Klúč hex CZ Klíč hex



**25 YEAR WARRANTY**

HEX	1/2"	CrV	S2
HRC 58-60	DIN 3120		
Folder	Length	Box	Box
HT1S724	H4 55 mm	50	500
HT1S725	H5 55 mm	50	500
HT1S726	H6 55 mm	50	500
HT1S727	H7 55 mm	50	500
HT1S728	H8 55 mm	50	500
HT1S729	H10 55 mm	50	600
HT1S730	H12 55 mm	50	600
HT1S731	H14 55 mm	50	600
HT1S732	H17 55 mm	50	600

EN Torx bit socket PL Klucz trzpieniowy torx RU Насадка бита torx UK Головка-біта LT Torx raktas LV Atslēga ar stieni torx ET Kuuskantvõti torx SK Klúč torx CZ Klíč torx



**25 YEAR WARRANTY**

TORX	1/2"	CrV	S2
HRC 58-60	DIN 3120		
Folder	Length	Box	Box
HT1S746	T20 55 mm	20	240
HT1S747	T25 55 mm	20	240
HT1S748	T27 55 mm	20	240
HT1S749	T30 55 mm	20	240
HT1S750	T40 55 mm	20	240
HT1S751	T45 55 mm	20	240
HT1S752	T50 55 mm	20	240
HT1S753	T55 55 mm	20	240
HT1S754	T60 55 mm	20	160
HT1S755	T70 55 mm	20	160

EN Spline bit socket PL Klucz trzpieniowy spline RU Насадка бита spline UK Головка-біта LT Spline raktas LV Atslēga ar stieni spline ET Kuuskantvõti spline SK Klúč spline CZ Klíč spline



**25 YEAR WARRANTY**

SPLINE	1/2"	CrV	S2
HRC 58-60	DIN 3120		
Folder	Length	Box	Box
HT1S785	M5 55 mm	20	240
HT1S786	M6 55 mm	20	240
HT1S788	M8 55 mm	20	240
HT1S790	M10 55 mm	20	240
HT1S792	M12 55 mm	20	240
HT1S794	M14 55 mm	20	240
HT1S796	M16 55 mm	20	240
HT1S797	M17 55 mm	20	240

EN Hex bit socket PL Klucz trzpieniowy hex RU Насадка бита hex UK Головка-біта LT Hex raktas LV Atslēga ar stieni hex ET Kuuskantvõti hex SK Klúč hex CZ Klíč hex



**25 YEAR WARRANTY**

HEX	1/2"	CrV	S2
HRC 58-60	DIN 3120		
Folder	Length	Box	Box
HT1S524	H4 100 mm	20	120
HT1S525	H5 100 mm	20	120
HT1S526	H6 100 mm	20	120
HT1S527	H7 100 mm	20	120
HT1S528	H8 100 mm	20	120
HT1S529	H10 100 mm	20	120
HT1S530	H12 100 mm	20	120
HT1S531	H14 100 mm	20	120
HT1S532	H17 100 mm	16	64

**EN** Torx bit socket **PL** Klucz trzpieniowy torx **RU** Насадка бита torx **UK** Головка-біта **LT** Torx raktas **LV** Atslēga ar stieni torx **ET** Kuuskantvõti torx **SK** Klúč torx **CZ** Klíč torx



HT1S546	T20	100 mm	20	120
HT1S547	T25	100 mm	20	120
HT1S548	T27	100 mm	20	120
HT1S549	T30	100 mm	20	120
HT1S550	T40	100 mm	20	120
HT1S551	T45	100 mm	20	120
HT1S552	T50	100 mm	20	120
HT1S553	T55	100 mm	20	120
HT1S554	T60	100 mm	20	120
HT1S555	T70	100 mm	20	120

TORX 1/2" CrV S2  
HRC 58-60 DIN 3120

**EN** Spline bit socket **PL** Klucz trzpieniowy spline **RU** Насадка бита spline **UK** Головка-біта **LT** Spline raktas **LV** Atslēga ar stieni spline **ET** Kuuskantvõti spline **SK** Klúč spline **CZ** Klíč spline



HT1S585	M5	100 mm	20	120
HT1S586	M6	100 mm	20	120
HT1S588	M8	100 mm	20	120
HT1S590	M10	100 mm	20	120
HT1S592	M12	100 mm	20	120
HT1S594	M14	100 mm	20	120
HT1S596	M16	100 mm	16	64
HT1S597	M17	100 mm	16	64

SPLINE 1/2" CrV S2  
HRC 58-60 DIN 3120

**EN** Screwdriver bits set **PL** Zestaw końcówek wkrętaskowych z grzechotką **RU** Набор бит с трещоткой **UK** Набір біт з тріскачкою **LT** Atsuktuvo antgalių rinkinys su terkšle **LV** Skrūvgrīežu sprūda uzgaļu komplekts **ET** Kruvikeeraja otsikute komplekt käristiga **SK** Súprava skrutkovačov s ráčnou **CZ** Sada šroubovácích koncovek s ráčnou



⊖ 3, 4, 5, 6  
⊕ PH1, PH2 x 2, PH3  
⊕ PZ1, PZ2 x 2, PZ3  
○ H3, H4, H5, H6  
● T10, T15, T20, T25, T27, T30, T40  
⊙ TT10, TT15, TT20, TT25, TT27, T30, T40  
Adapter for sockets Ratchet 1/4", 52T

HT1R460	1/4"	5	50
x33	1/4"	SLIM	S2

WARRANTY LIFE TIME

**EN** Screwdriver bits set **PL** Zestaw końcówek wkrętaskowych **RU** Набор бит **UK** Набір біт **LT** Atsuktuvo antgalių rinkinys **LV** Skrūvgrīežu uzgaļu komplekts **ET** Kruvikeeraja otsikute komplekt **SK** Súprava skrutkovačov **CZ** Sada šroubovácích koncovek



⊕ PH0, PH1 x 2, PH2 x 2, PH3  
⊕ PZ0, PZ1 x 3, PZ2 x 3, PZ3  
○ SL3, SL4, SL5, SL6, SL7  
● T10, T15, T20, T25, T27, T30, T40  
⊙ TT10, TT15, TT20, TT25, TT27, TT30, TT40  
○ H2, H3, H4, H5, H6  
● M5, M6, M8  
Tri Wing: 1, 2, 3  
Square: S0, S1, S2, S3  
Service: 4, 6, 8

HT1R461	1/4"	5	50
x50	1/4"	S2	

**EN** Socket bit adapters **PL** Adaptery do nasadek, uchwyt wiertarkowy **RU** Набор адаптеров для торцевых головок **UK** Перехідники для головок **LT** Antgalių adapteriai, gręžtuvo griebtuvas **LV** Muciņu adapteri, urbja turētājs **ET** Adapterid padrunitele, puurihoidja **SK** Adaptéry pre nadstavce, skľučovadlo **CZ** Adaptéry pro nástavce, sklíčidlo



HT1S445	1/4"	1/4"	65 mm	10	100
	1/4"	3/8"	65 mm <td></td> <td></td>		
	1/4"	1/2"	75 mm <td></td> <td></td>		

1/4" 1/4" 65 mm 75 mm CrV

**EN** Socket bit adapter **PL** Adapter do nasadek **RU** Адаптер торцевых головок **UK** Перехідник для головок **LT** Antgalių adapteris **LV** Muciņu adapteris **ET** Adapter padrunitele **SK** Adaptér pre nadstavce **CZ** Adaptér pro nástavce



HT1S446	100 mm	10	100
1/2"	DRIVE END 1/4"	CrV	BALL-END

1/2" DRIVE END 1/4" CrV BALL-END ALLU GRIP 360°

**EN** Magnetic sockets **PL** Nasadka magnetyczna **RU** Бита с торцевой головкой **UK** Головка магнітна **LT** Magnetinis antgalis **LV** Magnētiskā muciņa **ET** Magnetpadrun **SK** Magnetický nadstavec **CZ** Magnetický nástavec



HT1S457	8 mm	10	100
HT1S458	10 mm	10	100
HT1S459	12 mm	10	100
HT1S460	13 mm	10	100

1/4" 48 mm x2 CrV MAGNETIC

**EN** Hex key set **PL** Klucze sześciokątne krótkie **RU** Набор Г-образных ключей **UK** Набір шестигрannих ключів **LT** Šešiakampiai raktai, trumpi **LV** Sešstūra atslēgas, īsas **ET** Kuuskantvõtmed, lühikesed **SK** Šesthranné klúče krátke **CZ** Šestihřanné klíče krátké



HT1W802	1,5-10 mm	12	72
x9	HEX	CrV	DIN ISO 911

1,5; 2; 2,5; 3; 4; 5; 6; 8; 10

**EN** Hex key set, long arm **PL** Klucze sześciokątne długie **RU** Набор Г-образных ключей **UK** Набір шестигрannих ключів **LT** Šešiakampiai raktai, ilgi **LV** Sešstūra atslēgas, garās **ET** Kuuskantvõtmed, pikad **SK** Šesthranné klúče dlhé **CZ** Šestihřanné klíče dlouhé



HT1W801	1,5-10 mm	12	48
x9	HEX	CrV	LONG

1,5; 2; 2,5; 3; 4; 5; 6; 8; 10 mm

**EN** Hex key set, extra long arm **PL** Klucze sześciokątne extra długie **RU** Набор Г-образных ключей **UK** Набір шестигрannих ключів **LT** Šešiakampiai raktai, labai ilgi **LV** Sešstūra atslēgas, extra garās **ET** Kuuskantvõtmed, ülipikad **SK** Šesthranné klúče extra dlhé **CZ** Šestihřanné klíče extra dlouhé

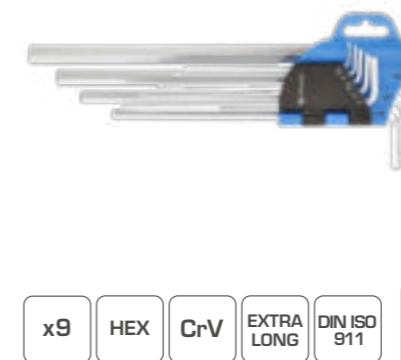

HT1W803	1,5-10 mm	10	40
x9	HEX	CrV	EXTRA LONG

1,5; 2; 2,5; 3; 4; 5; 6; 8; 10 mm

**EN** Precision hex key set **PL** Klucze sześciokątne precyzyjne **RU** Набор Г-образных ключей **UK** Набір шестигрannих ключів **LT** Šešiakampiai raktai, preciziniai **LV** Sešstūra atslēgas, precīzās **ET** Kuuskantvõtmed, täppis **SK** Šesthranné klúče precízni **CZ** Šestihřanné klíče precízni



HT1W800	0,71-3,0 mm	12	144
x7	HEX	CrV	

0,6; 0,9; 1,17; 1,5; 2; 2,5; 3 mm

**EN** Hex key set, long arm **PL** Klucze sześciokątne poprzeczne, długie **RU** Набор шестигрannих Г-образных длинных ключей **UK** Довгі поперечні шестигрannі ключі **LT** Šešiakampiai raktai, skersiniai, ilgi **LV** Sešstūra atslēgas, šķērsvirziena garās **ET** Kuuskant-ristvõtmed, pikad **SK** Šesthranné priečne klúče, dlhé **CZ** Šestihřanné příčné klíče, dlouhé



HT1W807	1,5-10 mm	6	24
x9	HEX	CrV	EXTRA LONG

1,5; 2; 2,5; 3; 4; 5; 6; 8; 10 mm

**EN** Pall-end hex key set, long arm **PL** Klucze sześciokątne z kulką, długie **RU** Набор Г-образных ключей **UK** Набір шестигрannих ключів **LT** Šešiakampiai raktai su šratuku, labai ilgi **LV** Sešstūra atslēgas, ar lodi, garās **ET** Kuuskantvõtmed rõngaga, pikad **SK** Šesthranné klúče s guľôčkou, dlhé **CZ** Šestihřanné klíče s kuličkou, dlouhé



HT1W804	1,5-10 mm	12	48
x9	HEX	CrV	LONG

1,5; 2; 2,5; 3; 4; 5; 6; 8; 10 mm

**EN** Pall-end hex key set, extra long arm **PL** Klucze sześciokątne z kulką, ekstra długie **RU** Набор Г-образных ключей **UK** Набір шестигрannих ключів **LT** Šešiakampiai raktai su šratuku, labai ilgi **LV** Sešstūra atslēgas, ar lodi, extra garās **ET** Kuuskantvõtmed rõngaga, ülipikad **SK** Šesthranné klúče s guľôčkou, extra dlhé **CZ** Šestihřanné klíče s kuličkou, extra dlouhé



HT1W808	1,5-10 mm	10	40
x9	HEX	CrV	EXTRA LONG

1,5; 2; 2,5; 3; 4; 5; 6; 8; 10 mm

**EN** Torx key set, long arm **PL** Klucze torx długie **RU** Набор Г-образных ключей torx **UK** Набір ключів torx **LT** Torx raktai, ilgi **LV** Torx atslēgas, garās **ET** torx võtmed, pikad **SK** klúče torx dlhé **CZ** klíče torx dlouhé



HT1W814	T10-T50	12	48
x9	TORX	CrV	LONG

T10, T15, T20, T25, T27, T30, T40, T45, T50

**EN** Torx key set, extra long arm **PL** klucze torx ekstra długie **RU** Набор Г-образных ключей torx **UK** Набір ключів torx **LT** Torx raktai, labai ilgi **LV** Torx atslēgas, extra garās **ET** Torx võtmed, ülipikad **SK** klúče torx extra dlhé **CZ** klíče torx extra dlouhé



HT1W818	T10-T50	10	40
x9	TORX	CrV	EXTRA LONG

T10, T15, T20, T25, T27, T30, T40, T45, T50

EN Tamper torx key set, long arm PL klucze tamper torx, długie RU Набор Г-образных ключей torx UK Набор ключів torx LT Tamper torx raktai, labai ilgi LV Atslēgas tamper torx, garās ET Tamper torx võtmed, pikad SK klúče tamper torx, dlhé CZ klíče tamper torx, dlouhé

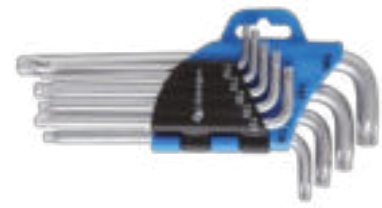

TT10, TT15, TT20, TT25, TT27, TT30, TT40, TT45, TT50

x9 TAMPER TORX CrV LONG

HT1W809	TT10-TT50	6	48
---------	-----------	---	----

EN Tamper torx key set, extra long arm PL klucze tamper torx, extra długie RU Набор Г-образных ключей torx UK Набор ключів torx LT Tamper torx raktai, labai ilgi LV Atslēgas tamper torx, extra garās ET Tamper torx võtmed, ülipikad SK klúče tamper torx, extra dlhé CZ klíče tamper torx, extra dlouhé



TT10, TT15, TT20, TT25, TT27, TT30, TT40, TT45, TT50

x9 TAMPER TORX CrV EXTRA LONG

HT1W810	TT10-TT50	6	340
---------	-----------	---	-----

EN Hex key set PL Klucze sześciokątne krótkie RU Набор Г-образных ключей UK Набор шестигранных ключів LT Šešiakampiai raktai, trumpi LV Sešstūra atslēgas, īsās ET Kuuskantvõtmed, lühikesed SK Šesthranné klúče krátke CZ Šestihřanné klíče krátké



1,5; 2; 2,5; 3; 4; 5; 6; 8; 10 mm

x9 HEX S2 SHORT

HT1W820	1,5-10 mm	6	520
---------	-----------	---	-----

EN Hex key set, long arm PL Klucze sześciokątne długie RU Набор Г-образных ключей UK Набор шестигранных ключів LT Šešiakampiai raktai, ilgi LV Sešstūra atslēgas, garās ET Kuuskantvõtmed, pikad SK Šesthranné klúče dlhé CZ Šestihřanné klíče dlouhé



1,5; 2; 2,5; 3; 4; 5; 6; 8; 10 mm

x9 HEX S2 LONG

HT1W821	1,5-10 mm	6	500
---------	-----------	---	-----

EN Hex key set, extra long arm PL Klucze sześciokątne extra długie RU Набор Г-образных ключей UK Набор шестигранных ключів LT Šešiakampiai raktai, labai ilgi LV Sešstūra atslēgas, extra garās ET Kuuskantvõtmed, ülipikad SK Šesthranné klúče extra dlhé CZ Šestihřanné klíče extra dlouhé



1,5; 2; 2,5; 3; 4; 5; 6; 8; 10 mm

x9 HEX S2 EXTRA LONG

HT1W822	1,5-10 mm	6	340
---------	-----------	---	-----

EN Ball-end hex key set, long arm PL Klucze sześciokątne z kulką, długie RU Набор Г-образных ключей UK Набор шестигранных ключів LT Šešiakampiai raktai su šratuku, ilgi LV Sešstūra atslēgas ar lodī, garās ET Kuuskantvõtmed kuuliga, pikad SK Šesthranné klúče s guľôčkou, dlhé CZ Šestihřanné klíče s kulíčkou, dlouhé



1,5; 2; 2,5; 3; 4; 5; 6; 8; 10 mm

x9 HEX S2 LONG

HT1W825	1,5-10 mm	5	600
---------	-----------	---	-----

EN Ball-end hex key set, extra long arm PL Klucze sześciokątne z kulką, extra długie RU Набор Г-образных ключей UK Набор шестигранных ключів LT Šešiakampiai raktai su šratuku, labai ilgi LV Sešstūra atslēgas ar lodī, extra garās ET Kuuskantvõtmed kuuliga, ülipikad SK Šesthranné klúče s guľôčkou, extra dlhé CZ Šestihřanné klíče s kulíčkou, extra dlouhé



1,5; 2; 2,5; 3; 4; 5; 6; 8; 10 mm

x9 HEX S2 EXTRA LONG

HT1W826	1,5-10 mm	6	340
---------	-----------	---	-----

EN Tamper torx key set PL Klucze tamper torx, długie RU Набор Г-образных ключей torx UK Набор ключів torx LT Tamper torx raktai, ilgi LV Atslēgas tamper torx, garās ET Tamper torx võtmed, pikad SK Klúče tamper torx, dlhé CZ Klíče tamper torx, dlouhé



TT10, TT15, TT20, TT25, TT27, TT30, TT40, TT45, TT50

x9 TAMPER TORX S2 LONG

HT1W830	TT10-TT50	6	500
---------	-----------	---	-----

EN Tamper torx key set, long arm PL Klucze torx security, extra długie RU Набор Г-образных ключей torx UK Набор ключів torx LT Torx security raktai, labai ilgi LV Atslēgas torx security, extra garās ET Torx security võtmed, ülipikad SK Klúče torx security, extra dlhé CZ Klíče torx security, extra dlouhé



TT10, TT15, TT20, TT25, TT27, TT30, TT40, TT45, TT50

x9 TAMPER TORX S2 EXTRA LONG

HT1W831	TT10-TT50	6	340
---------	-----------	---	-----

EN Torx key set, long arm PL Klucze torx długie RU Набор Г-образных ключей torx UK Набор ключів torx LT Torx raktai, ilgi LV Torx atslēgas, garās ET Torx võtmed, pikad SK Klúče torx dlhé CZ Klíče torx dlouhé



T10, T15, T20, T25, T27, T30, T40, T45, T50

x9 TORX S2 LONG

HT1W816	T10-T50	10	40
---------	---------	----	----

EN Hex key set PL Klucze sześciokątne RU Набор Г-образных ключей UK Набор шестигранных ключів LT Šešiakampiai raktai LV Sešstūra atslēgas ET Kuuskantvõtmed SK Šesthranné klúče CZ Šestihřanné klíče



1,5; 2; 2,5; 3; 4; 5; 6; 8; 10 mm

x9 HEX LONG

S2 DIN ISO 911

HT1W806	1,5-10 mm	6	48
---------	-----------	---	----

EN Torx key set PL Klucze torx RU Набор Г-образных ключей torx UK Набор ключів torx LT Torx raktai LV Torx atslēgas ET Torx võtmed SK Klúče torx CZ Klíče torx

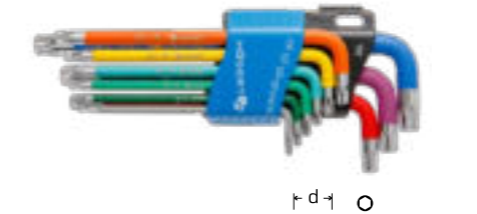

TT10, TT15, TT20, TT25, TT27, TT30, TT40, TT45, TT50

x9 TAMPER TORX S2 LONG

HT1W817	T10-T50	6	48
---------	---------	---	----

EN Ball-end hex key set, long arm PL Klucze sześciokątne z kulką, długie RU Шестигранный ключ типа „Т” UK Шестигранный ключ, Т-подібний LT Šešiakampiai raktai su šratuku, ilgi LV Sešstūra atslēgas ar lodī, garās ET Kuuskantvõtmed kuuliga, pikad SK Šesthranné klúče s guľôčkou, dlhé CZ Šestihřanné klíče s kulíčkou, dlouhé



	a (mm)	b (mm)	c (mm)	d (mm)	HT	HT
HT1W852	13,5	56	75	2,5	40	400
HT1W853	13,5	56	75	3	40	400
HT1W854	13,5	75	100	4	40	400
HT1W855	17,5	75,6	150	5	20	200
HT1W856	17,5	75,6	150	6	20	200
HT1W857	17,5	75,6	150	7	10	100
HT1W858	21,5	97,6	200	8	10	80
HT1W859	21,5	97,6	200	10	10	40

HEX S2 LONG

EN Ball-end hex key set, long arm PL Klucze sześciokątne z kulką, długie RU Набор шестигранных ключей типа „Т” UK Набор шестигранных ключів Т-подібний LT Šešiakampiai raktai su šratuku, ilgi LV Sešstūra atslēgas ar lodī, garās ET Kuuskantvõtmed kuuliga, pikad SK Šesthranné klúče s guľôčkou, dlhé CZ Šestihřanné klíče s kulíčkou, dlouhé



	a (mm)	b (mm)	c (mm)	d (mm)	HT	HT
HT1W880	13,5	56	75	2,5	40	400
	13,5	56	75	3		
	13,5	75	100	4		
	17,5	75,6	150	5		
	17,5	75,6	150	6		
	17,5	75,6	150	7		
21,5	97,6	200	8			
21,5	97,6	200	10			

x8 HEX S2 LONG

EN Tamper torx key set PL Klucze tamper torx, długie RU Набор ключей torx security типа „Т” UK Ключ torx security Т-подібний LT Tamper torx raktai, ilgi LV Atslēgas tamper torx, garās ET Tamper torx võtmed, pikad SK Klúče tamper torx, dlhé CZ Klíče tamper torx, dlouhé



	a (mm)	b (mm)	c (mm)	d (mm)	HT	HT
HT1W867	13,5	56	75	T8	40	400
HT1W868	13,5	56	75	T9	40	400
HT1W869	13,5	56	75	T10	40	400
HT1W870	13,5	56	75	T15	40	400
HT1W871	13,5	56	100	T20	40	400
HT1W872	13,5	56	100	T25	40	400
HT1W873	17,5	75,6	150	T27	20	200
HT1W874	17,5	75,6	150	T30	20	200
HT1W875	17,5	75,6	150	T40	20	200
HT1W876	21,5	97,6	200	T45	10	80
HT1W877	21,5	97,6	200	T50	10	80

TAMPER TORX S2 LONG

EN Tamper torx key set PL Klucze tamper torx, długie RU Набор ключей torx security типа „Т” UK Набор ключів torx Т-подібний LT Tamper torx raktai, ilgi LV Atslēgas tamper torx, garās ET Tamper torx võtmed, pikad SK Klúče tamper torx, dlhé CZ Klíče tamper torx, dlouhé



	a (mm)	b (mm)	c (mm)	d (mm)	HT	HT
HT1W881	13,5	56	75	T8	6	12
	13,5	56	75	T9		
	13,5	56	75	T10		
	13,5	56	75	T15		
	13,5	56	100	T20		
	13,5	56	100	T25		
	17,5	75,6	150	T27		
	17,5	75,6	150	T30		
	17,5	75,6	150	T40		
	21,5	97,6	200	T45		

x10 TAMPER TORX LONG S2



EN Precision screwdriver set PL Zestaw wkrętek precyzyjnych RU Набор отверток для точных работ UK Набір прецизійних викруток LT Tikslųjų atsuktuvų rinkinys LV Precīzo skrūvgrīžu komplekts ET Täppiskruvikeerajate komplekt SK Súprava precíznych skrutkovačov CZ Sada precizních šroubováků



- ⌀ 0.5 x 3.0 x 25 mm
- ⌀ 0.4 x 2.5 x 25 mm
- ⌀ 0.4 x 2.0 x 25 mm
- ⌀ 0.3 x 1.6 x 25 mm
- ⌀ 0 x 3.0 x 25 mm
- ⌀ 00 x 2.5 x 25 mm

x6	CrV	MAGNETIC	ERGO GRIP	HT1S272	12	72
----	-----	----------	-----------	---------	----	----

EN Precision screwdriver set PL Zestaw wkrętek precyzyjnych RU Набор отверток для точных работ UK Набір прецизійних викруток LT Tikslųjų atsuktuvų rinkinys LV Precīzo skrūvgrīžu komplekts ET Täppiskruvikeerajate komplekt SK Súprava precíznych skrutkovačov CZ Sada precizních šroubováků



- ⌀ 1,5 x 50 mm
- ⌀ 2 x 50 mm
- ⊕ PH00 - 50 mm
- ⊕ PH0 - 50 mm
- ⊕ T5 - 50 mm
- ⊕ T6 - 50 mm
- ⊕ T7 - 50 mm

x7	MAGNETIC	ERGO GRIP	HT1S270	6	36
----	----------	-----------	---------	---	----

EN Precision screwdriver set PL Zestaw wkrętek precyzyjnych RU Набор отверток для точных работ UK Набір прецизійних викруток LT Tikslųjų atsuktuvų rinkinys LV Precīzo skrūvgrīžu komplekts ET Täppiskruvikeerajate komplekt SK Súprava precíznych skrutkovačov CZ Sada precizních šroubováků



- ⌀ 1,2 mm
- ⌀ 2,0 mm
- ⊕ 0,8 / 2,0 mm
- ⊕ PH00 / PH000
- ⊕ T4 / T5 / T6 / T7 / T8 / T10

x17	CrV	MAGNETIC	ERGO GRIP	HT1S271	6	24
-----	-----	----------	-----------	---------	---	----

EN Screwdriver set PL Zestaw wkrętek RU Набор отверток UK Набір викруток LT Suktuvų rinkinys LV Skrūvgrīžu komplekts ET Kruvikeerajate komplekt SK Súprava skrutkovačov CZ Sada šroubováků



- ⌀ 3 x 75 mm
- ⌀ 5 x 100 mm
- ⊕ PH1 - 75 mm
- ⊕ PH2 - 100 mm

x4	S2	MAGNETIC	ERGO GRIP	HT1S094	6	24
----	----	----------	-----------	---------	---	----

EN Screwdriver set PL Zestaw wkrętek RU Набор отверток UK Набір викруток LT Suktuvų rinkinys LV Skrūvgrīžu komplekts ET Kruvikeerajate komplekt SK Súprava skrutkovačov CZ Sada šroubováků



- ⌀ 6 x 100 mm
- ⌀ 5 x 75 mm
- ⌀ 3 x 75 mm
- ⊕ PH2 x 100 mm
- ⊕ PH1 x 75
- ⊕ PH0 x 75

x6	S2	MAGNETIC	ERGO GRIP	HT1S095	6	36
----	----	----------	-----------	---------	---	----

EN Screwdriver set PL Zestaw wkrętek RU Набор отверток UK Набір викруток LT Suktuvų rinkinys LV Skrūvgrīžu komplekts ET Kruvikeerajate komplekt SK Súprava skrutkovačov CZ Sada šroubováků

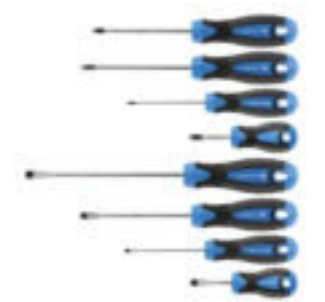

- ⌀ 6 x 150 mm
- ⌀ 5 x 75 mm
- ⌀ 3 x 75 mm
- ⌀ 6 x 38 mm
- ⊕ PH2 x 150 mm
- ⊕ PH1 x 75
- ⊕ PH0 x 75
- ⊕ PH2 x 38

x8	S2	MAGNETIC	ERGO GRIP	HT1S096	6	24
----	----	----------	-----------	---------	---	----

EN Screwdriver set PL Zestaw wkrętek RU Набор отверток UK Набір викруток LT Suktuvų rinkinys LV Skrūvgrīžu komplekts ET Kruvikeerajate komplekt SK Súprava skrutkovačov CZ Sada šroubováků

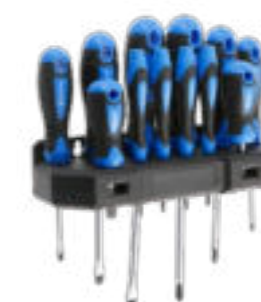

- ⌀ 6 x 125 mm, 5 x 100 mm, 3 x 75 mm, 6 x 38 mm
- ⊕ PH2 x 125 mm, PH1 x 100 mm, PH0 x 75 mm, PH2 x 38 mm
- ⌀ 2,0 x 40 mm, 2,5 x 40 mm
- ⊕ PH0 x 40 mm, PH00 x 40 mm

x12	S2	CrV	MAGNETIC	ERGO GRIP	HT1S097	6	12
-----	----	-----	----------	-----------	---------	---	----

EN Screwdriver set PL Zestaw wkrętek RU Набор отверток UK Набір викруток LT Suktuvų rinkinys LV Skrūvgrīžu komplekts ET Kruvikeerajate komplekt SK Súprava skrutkovačov CZ Sada šroubováků



- ⌀ 6 x 38 mm, 5 x 75 mm, 6 x 100 mm, 8 x 150 mm
- ⊕ PH1 x 75 mm, PH2 x 38 mm, PH2 x 100 mm, PH3 x 150 mm
- ⌀ 2,5 x 40 mm, 3,0 x 40 mm
- ⊕ PH00 x 40 mm, PH0 x 40 mm
- ⊕ T5 x 40 mm, T6 x 40 mm, T7 x 40 mm, T8 x 40 mm, T9 x 40 mm, T10 x 40 mm

x18	S2	MAGNETIC	ERGO GRIP	HT1S098	6	24
-----	----	----------	-----------	---------	---	----

EN Screwdriver set PL Zestaw wkręteków RU Набор отверток и бит UK Набір викруток та бит LT Suktuvų rinkinys LV Skrūvgriežu komplekts ET Kruvikeerajate komplekt SK Súprava skrutkovačov CZ Sada šroubováků



⌀ 6 x 125 mm, 5 x 100 mm, 3 x 75 mm  
 ⊕ PH2 x 125 mm, PH2 x 100 mm, PH1 x 100 mm, PH0 x 75 mm  
 Precision screwdrivers:  
 ⌀ 2.0 x 50 mm, 2.5 x 50 mm  
 ● T6 x 50 mm, T8 x 50 mm  
 ⊕ PH00 x 50 mm, PH000 x 50 mm  
 1/4" socket adapter  
 Magnetizer  
 Magnetic handle  
 1/4" bit handle  
 Off-set key:  
 PH2 x SL 6 mm, PH1 x SL 5 mm  
 1/4" screwdriver bits:  
 ⌀ SL 3 mm, 2 x 4 mm, 2 x 5 mm, 2 x 6 mm  
 ⊕ PH0, 2 x PH1, 2 x PH2, 2 x PH3  
 ● PZ0, 2 x PZ1, 2 x PZ2, PZ3  
 ● T10, T15, T20, T25, T27, T30, T35  
 ● H3, H4, H5, H6  
 ○ S0, S1, S2, S3  
 1/4" sockets:  
 4 mm, 5 mm, 6 mm, 7 mm, 8 mm, 9 mm, 10 mm, 11 mm, 12 mm

x64 S2 CrV MAGNETIC ERGO GRIP

HT1S105	6	12
---------	---	----

EN Screwdriver set PL Zestaw wkręteków RU Набор отверток и бит UK Набір викруток LT Suktuvų rinkinys LV Skrūvgriežu komplekts ET Kruvikeerajate komplekt SK Súprava skrutkovačov CZ Sada šroubováků



16 screwdrivers  
 ⌀ Flat screwdrivers: 3 x 75 mm, 5 x 75 mm, 5 x 100 mm, 6 x 100 mm, 6 x 150 mm, 8 x 150 mm  
 ⊕ Cross screwdrivers: PH0 x 75 mm, PH1 x 75 mm, PH1 x 100 mm, PH2 x 100 mm, PH2 x 150 mm  
 ● Torx screwdrivers: T10 x 75 mm, T15 x 75 mm, T20 x 75 mm  
 ◎ Square screwdrivers: S1 x 75 mm, S2 x 100 mm  
 Screwdriver bits on socket 1" (48 pieces)  
 3 mm, 3 mm, 4 mm, 4 mm, 5 mm, 5 mm, 6 mm, 6 mm  
 ⊕ PH0, PH0, PH1, PH1, PH2, PH2, PH3, PH3  
 ● T10, T10, T15, T15, T20, T20, T20, T25, T25, T27, T27, T30, T30  
 ● H3, H3, H4, H4, H5, H5, H5, H6, H6, H6  
 ○ S0, S0, S1, S1, S2, S2, S3, S3  
 Hexagonal screwdrivers (16 pieces)  
 1,5 mm, 2,0 mm, 2,5 mm, 3,0 mm, 4,0 mm, 5,0 mm, 5,5 mm, 6,0 mm  
 1/16", 5/64", 3/32", 1/8", 5/32", 3/16", 7/32", 1/4"  
 Precision screwdriver bits (20 pieces)  
 PH000, PH000, Y000, Y000  
 0,8 mm, 0,8 mm, 1,2 mm, and 1,2 mm  
 T4, T4, T5, T5, T6, T6  
 1,0 mm, 1,0 mm, 1,5 mm, 1,5 mm, 2,0 mm, 2,0 mm  
 Nut Drivers (6 pieces)  
 6 mm, 7 mm, 8 mm, 9 mm, 10 mm, 11 mm  
 Precision screwdrivers (6 pieces)  
 2,0 x 40 mm, 2,5 x 40 mm, 3,0x40 mm, PH00 x 40 mm, PH0 x 40 mm, T10 x 40 mm  
 Bit adapter  
 Precision bit adapter  
 Socket adapter

x114 S2 CrV MAGNETIC ERGO GRIP

HT1S099	3	6
---------	---	---

EN Screwdriver with accessories PL Zestaw wkrętek z akcesoriami RU Набор отверток и бит UK Викрутка з бітми LT Suktuvo ir priedų komplektas LV Komplekts skrūvgriežis ar piederumiem ET Kruvikeeraja komplekt tarvikutega SK Súprava skrutkovač s príslušenstvom CZ Sada šroubovák s příslušenstvím



⌀ SL 3 mm, 4 mm, 5 mm, 6 mm  
 ⊕ PH0, PH1, PH2, PH2, PH3  
 ● PZ0, PZ1, PZ2, PZ2, PZ3  
 ● T10, T15, T20, T25  
 ● TT10, TT15, TT20, TT25  
 ● H3, H4, H5, H6  
 1/4" socket adapter  
 1/4" sockets:  
 4 mm, 5 mm, 6 mm, 7 mm, 8 mm, 9 mm

x34 S2 CrV MAGNETIC ERGO GRIP

HT1S100	6	24
---------	---	----

EN Screwdriver with accessories PL Zestaw wkrętek z akcesoriami RU Реверсивная отвертка с набором насадок UK Викрутка-трискачка з бітми LT Suktuvo ir priedų komplektas LV Komplekts skrūvgriežis ar piederumiem ET Kruvikeeraja komplekt tarvikutega SK Súprava skrutkovač s príslušenstvom CZ Sada šroubovák s příslušenstvím



⌀ SL 3 mm, 4 mm, 5 mm, 6 mm, 7 mm  
 ⊕ PH0, PH1, PH2, PH3  
 ● PZ0, PZ1, PZ2, PZ3  
 ● T10, T15, T20, T25  
 ● TT10, TT15, TT20, TT25  
 ● H3, H4, H5, H6  
 1/4" socket adapter  
 1/4" sockets:  
 4 mm, 5 mm, 6 mm, 7 mm, 8 mm, 9 mm, 10 mm, 11 mm, 12 mm

x36 S2 CrV MAGNETIC RATCHED HANDLE ERGO GRIP

HT1S101	6	24
---------	---	----

EN Screwdriver with 1:5 gear and accessories PL Wkrętak z przekładnią 1:5 z akcesoriami RU Отвертка со сменными битами и редуктором UK Викрутка трискачка з бітми LT Suktuvus su perdava 1:5 su priedais LV Skrūvgriežis 1:5 ar piederumiem ET Kruvikeeraja 1:5 hammasratta ja tarvikutega SK Skrutkovač s prevodom 1:5 s príslušenstvom CZ Šroubovák s převodem 1:5 s příslušenstvím



⌀ 3 mm, 4 mm, 5 mm, 6 mm  
 ⊕ PH0, PH1, PH2, PH3  
 ● T10, T15, T20, T25

x13 360° 1:5 S2 MAGNETIC ERGO GRIP

HT1S215	6	36
---------	---	----

EN Screwdriver with 1:5 gear and accessories PL Wkrętak z przekładnią 1:5 i uchylną rękojeścią z akcesoriami RU Отвертка со сменными битами, с редуктором 1:5 и наклонной рукояткой UK Викрутка трискачка з бітми LT Atsuktuvus su perdava 1:5 ir pakreipiama rankena su priedais LV Skrūvgriežis 1:5 ar šarnīrveida rokturi un piederumiem ET Kruvikeeraja 1:5 hammasratta ja pööratava käepidemega koos tarvikutega SK Skrutkovač s prevodom 1:5 a otočnou rukoväťou s príslušenstvom CZ Šroubovák s převodem 1:5 a otočnou rukojetí s příslušenstvím



⌀ 3 mm, 4 mm, 5 mm, 6 mm  
 ⊕ PH0, PH1, PH2, PH3  
 ● T10, T15, T20, T25

x13 360° 1:5 S2 MAGNETIC RATCHED HANDLE ERGO GRIP

HT1S216	6	36
---------	---	----

EN Ratcheting multi-bit screwdriver PL Wkrętak z grzechotką i końcówkami wkrętkowymi RU Отвертка с реверсивной рукояткой и сменными насадками UK Викрутка трискачка з бітми LT Suktuvus su terkšle ir suktuviniiais antgaliais LV Sprūda skrūvgriežis ar skrūvgriežu uzgajiem ET Kruvikeeraja käristiga ja otsikutega SK Skrutkovač s ráčnou a skrutkovačmi koncokvami CZ Šroubovák s ráčnou a šroubovacími koncokvami



3 mm, 6 mm  
 ⊕ PH1  
 ⊕ PH2  
 ⊕ PH3  
 ● T15  
 ● T20  
 ● H4

x9 length 10 cm S2 MAGNETIC ERGO GRIP

HT1S214	10	100
---------	----	-----

EN Screwdriver bit holder PL Uchwyt do końcówek wkrętkowych RU Отвертка с держателем для бит UK Викрутка-тримаач біт LT Laikiklis suktuviniams antgaliams LV Skrūvgriežu uzgaļu turētājs ET Kruvikeeraja otsahoidik SK Úchytka pre skrutkovačie koncovy CZ Držák pro šroubovací koncovy

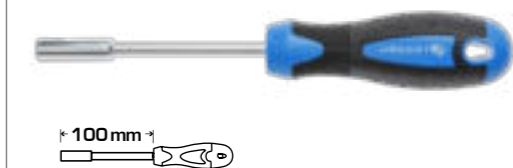

1/4" CrV ERGO GRIP

HT1S201	1/4"	100 mm	12	144
---------	------	--------	----	-----

EN Slotted screwdriver PL Wkrętak płaski SL RU Отвертка SL UK Викрутка LT Plokščias suktuvus SL LV Plakanais skrūvgriežis SL ET Lame kruvikeeraja SL SK Plochý skrutkovač SL CZ Plochý šroubovák SL

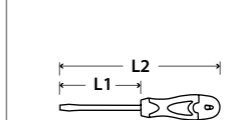

SL S2 MAGNETIC ERGO GRIP

HT1S001	⌀	L1	L2	⊕	⊖
HT1S001	3	75 mm	163 mm	12	360
HT1S002	3	100 mm	188 mm	12	360
HT1S004	4	100 mm	188 mm	12	360
HT1S008	5	100 mm	198 mm	12	240
HT1S010	6,5	38 mm	104 mm	12	360
HT1S012	6	100 mm	208 mm	12	144
HT1S014	6	150 mm	258 mm	12	144
HT1S015	6,5	200 mm	308 mm	12	144

EN PH screwdriver PL Wkrętak PH RU Отвертка крестовая PH UK Викрутка LT Atsuktuvus PH LV Skrūvgriežis PH ET Kruvikeeraja PH SK Skrutkovač PH CZ Šroubovák PH

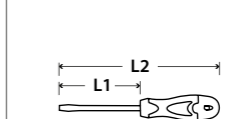

⊕ S2 MAGNETIC ERGO GRIP

HT1S020	⊕	L1	L2	⊕	⊖
HT1S020	PH0	75 mm	163 mm	12	360
HT1S023	PH1	75 mm	173 mm	12	240
HT1S024	PH1	100 mm	198 mm	12	240
HT1S028	PH2	38 mm	104 mm	12	360
HT1S029	PH2	100 mm	208 mm	12	144
HT1S032	PH2	200 mm	308 mm	12	144

EN PZ screwdriver PL Wkręтак PZ RU Отвёртка крестовая PZ UK Викрутка LT Atsuktavas PZ LV Skrūvgriezis PZ ET Kruvikeeraja PZ SK Skrutkováč PZ CZ Šroubovák PZ

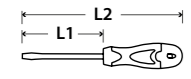
HT1S040	PZ0	75 mm	163	12	360
HT1S041	PZ1	100 mm	173	12	240
HT1S042	PZ2	100 mm	208	12	144

CrV S2 MAGNETIC ERGO GRIP

EN Torx Screwdriver PL Wkręтак torx RU Отвёртка torx UK Викрутка LT Atsuktavas torx LV Torx skrūvgriezis ET Kruvikeeraja torx SK Skrutkováč torx CZ Šroubovák torx

HT1S051	T8	75 mm	163 mm	12	240
HT1S053	T10	100 mm	198 mm	12	240
HT1S054	T15	100 mm	198 mm	12	240
HT1S055	T20	100 mm	198 mm	12	240
HT1S056	T25	100 mm	208 mm	12	144
HT1S057	T27	100 mm	208 mm	12	144
HT1S058	T30	100 mm	208 mm	12	144
HT1S059	T40	150 mm	268 mm	6	96

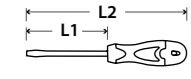
TORX S2 MAGNETIC ERGO GRIP

EN Demolition SL screwdriver PL Wkręтак do pobijania SL RU Отвёртка силовая с металлическим затыльником SL UK Викрутка силова ударна LT Kalamasis suktavas SL LV Skrūvgriezis iedzišana SL ET Löökkruvikeeraja SL SK Plochý skrutkováč SL CZ Plochý šroubovák SL

HT1S064	5,5	100 mm	200 mm	12	144
HT1S066	6	125 mm	233 mm	12	144
HT1S068	8	150 mm	266 mm	6	96

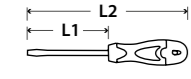
IMPACT CORE EXTRA TORQUE CrV MAGNETIC ERGO GRIP

EN Demolition PH screwdriver PL Wkręтак do pobijania PH RU Отвёртка силовая с металлическим затыльником PH UK Викрутка силова ударна LT Kalamasis suktavas PH LV Skrūvgriezis iedzišana PH ET Löökkruvikeeraja PH SK Plochý skrutkováč PH CZ Plochý šroubovák PH



HT1S072	PH2	125 mm	233 mm	12	144
---------	-----	--------	--------	----	-----

IMPACT CORE EXTRA TORQUE CrV MAGNETIC ERGO GRIP

EN Impact screwdriver PL Wkręтак uderowy RU Ударная отвертка с битами UK Викрутка ударна LT Smūginis suktavas LV Triecienskrūvgriezis ET Löökkruvikeeraja SK Nárazový skrutkováč CZ Nárazový šroubovák



1/2" - 12.7 mm  
5/16" - 7.9 mm  
⊕ 6 x 36 mm  
⊕ 8 x 36 mm  
⊕ 8 x 78 mm  
⊕ PH2 x 36 mm  
⊕ PH3 x 36 mm  
⊕ PH3 x 78 mm

HT1S077	1	20
---------	---	----

CrV 1/2" 12.7 mm 5/16" 7.9 mm

EN Double open-end spanner set PL Zestaw kluczy oczkowych półotwartych RU Набор разрезных ключей UK Набір накидних напіввідкритих ключів LT Kilpiinių pusiau atvirų raktų komplektas LV Pusatvērtu uzgriežņu atslēgu komplekts ET Silmusvõtmekomplekt, poolavatud SK Súprava očkových klúčov polootevrených CZ Sada očkových klíčů polootevřených



8 x 10, 11 x 12, 13 x 14, 15 x 17 mm

HT1W730	8-17 mm	1	20
---------	---------	---	----

x4 CrV DIN 838

EN Torx ring spanner set PL Zestaw kluczy oczkowych torx RU Набор накидных ключей torx UK Набір накидних ключів torx LT Torx kilpiinių raktų rinkinys LV Uzgriežņu atslēgu komplekts torx ET Silmusvõtmekomplekt, torx SK Súprava očkových klúčov torx CZ Sada očkových klíčů torx



E6 x E8, E10 x E12, E14 x E18, E20 x E24

HT1W590	E6-E24	4	40
---------	--------	---	----

x4 TORX CrV

EN C-Type Ring Spanner Set PL Zestaw kluczy oczkowych typu C RU Набор накидных ключей типа C UK Набір накидних ключів типу C LT C tipo kilpiinių raktų rinkinys LV C tipa uzgriežņu atslēgu komplekts ET Silmusvõtmekomplekt, C-tüüpi SK Súprava očkových klúčov typ C CZ Sada očkových klíčů typ C



8 x 10, 11 x 13, 14 x 15, 16 x 17, 19 x 22 mm

HT1W599	8-22 mm	6	24
---------	---------	---	----

x5 8-22 mm CrV

EN Open end flare nut ratchet wrench PL Klucz półotwarty z grzechotką RU Ключ комбинированный с трещоткой разрезной UK Ключ комбінований розрізний з тріскачкою LT Plokščias žiedinis pusiau atviras raktas su terkšle LV Daļēji atvērta uzgriežņu sprūdatslēga ET Põrkmehanismiga poolavatud kombineeritud võti SK Plochý očkový klúč polootevrený s račnou CZ Plochý-očkový klíč polootevřený s račnou

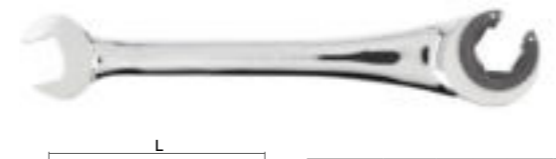
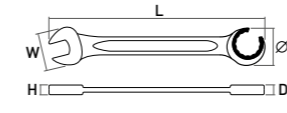
HT1R070	8 mm	160	23	28,2	6	13,3	1	10
HT1R071	10 mm	160	23	28,2	6	13,3	1	10
HT1R072	13 mm	190	30	34,7	6,5	14,5	1	10
HT1R073	17 mm	215	36	39,3	7	15,3	1	10
HT1R074	19 mm	230	40	43,5	8,3	16,5	1	10

72T CrV

EN Bi-hexagonal ring spanner set PL Zestaw kluczy oczkowych RU Набор накидных колеччатых ключей UK Набір накидних зігнутих ключів LT Kilpiinių raktų rinkinys LV Uzgriežņu atslēgu komplekts ET Silmusvõtmekomplekt SK Súprava očkových klúčov CZ Sada očkových klíčů



6 x 7, 8 x 9, 10 x 11, 12 x 13, 14 x 15, 16 x 17, 18 x 19, 20 x 22 mm

HT1W598	6-22 mm	1	10
---------	---------	---	----

x8 CrV DIN 838

EN Combination spanner set PL Zestaw kluczy płasko-oczkowych RU Набор рожково-накидных ключей UK Набір комбінованих ключів LT Plokščiujių kilpiinių raktų rinkinys LV Kombinētu uzgriežņu atslēgu komplekts ET Hark-silmusvõtmekomplekt SK Súprava plochých-očkových klúčov CZ Sada plochých-očkových klíčů



6, 8, 10, 11, 12, 13, 14, 15, 17, 19, 22, 24 mm

HT1W492	6-24 mm	1	10
---------	---------	---	----

x12 CrV 15° AS SYSTEM DIN 3113

EN Combination spanner set PL Zestaw kluczy płasko-oczkowych RU Набор рожково-накидных ключей UK Набір комбінованих ключів LT Plokščiujių kilpiinių raktų rinkinys LV Kombinētu uzgriežņu atslēgu komplekts ET Hark-silmusvõtmekomplekt SK Súprava plochých-očkových klúčov CZ Sada plochých-očkových klíčů



6, 7, 8, 9, 10, 11, 12, 13, 14, 15, 16, 17, 18, 19, 20, 21, 22, 23, 24, 25, 26, 27, 28, 29, 30, 32 mm

HT1W496	6-32 mm	1	4
---------	---------	---	---

x26 CrV 15° ASS DIN 3113

EN Double open-end spanner PL Klucz płaski RU Ключ двухсторонний рожковый UK Ключ рижковий LT Dvigubas atviras veržliaraktis LV Dubultā uzgriežņu atslēga ET Kahekordne lahtise otsaga mutrivõti SK Dvojitéj vidlicový klúč CZ Dvojitéj otevřený klíč

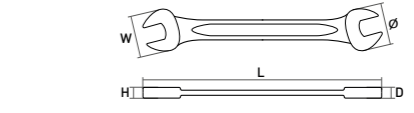
HT1W501	6 x 7	134	17,2	15,8	4,9	4,8	25	200
HT1W502	8 x 9	151	24,8	20	5,3	5,2	25	200
HT1W504	10 x 11	158	27	24,8	5,7	5,6	25	200
HT1W506	12 x 13	181	33	31	6,1	6	25	200
HT1W507	13 x 17	189	35	33	6,5	6,4	25	200
HT1W508	14 x 15	197	38,6	33	6,9	6,8	25	200
HT1W509	16 x 17	207	38,6	37	7,2	7,1	25	200
HT1W510	17 x 19	223	42,6	40,8	7,7	7,6	10	100
HT1W511	18 x 19	223	42,6	40,8	7,7	7,6	10	100
HT1W512	19 x 22	239	48,8	44,8	8,3	8,2	10	80
HT1W513	20 x 22	239	48,8	44,8	8,3	8,2	10	80
HT1W514	21 x 23	251	52	48,8	8,8	8,7	10	80
HT1W515	24 x 27	264	56	52	9,4	9,3	10	60
HT1W516	25 x 28	264	56	52	9,4	9,3	10	40
HT1W517	30 x 32	296	69	64,5	11	10,9	10	40

CrV DIN 3110

EN Combination spanner PL Klucz płasko-oczkowy RU Ключ комбинированный UK Ключ комбінований LT Plokščiasis kilpinis raktas LV Kombinēta uzgriežņu atslēga ET Hark-silmusvõti SK Plochý-očkový klúč CZ Plochý-očkový klíč

HT1W406	6 mm	110	15	10,8	4	4,9	5	300
HT1W407	7 mm <td>116</td> <td>17,2</td> <td>11,8</td> <td>4,2</td> <td>5,2</td> <td>5</td> <td>300</td>	116	17,2	11,8	4,2	5,2	5	300
HT1W408	8 mm	128	19,4	13,5	4,5	5,5	5	300
HT1W409	9 mm	137	21	14,6	4,8	6	5	250
HT1W410	10 mm	148	23,5	16,3	5,2	6,5	5	250
HT1W411	11 mm	157	25,2	17,3	5,5	7	5	250
HT1W412	12 mm	169	27,5	19	5,8	7,5	5	250
HT1W413	13 mm	176	29,4	20	6,1	7,9	5	250
HT1W414	14 mm	186	31,5	22	6,5	8,4	5	150
HT1W415	15 mm	196	33,1	23	6,8	8,8	5	150
HT1W416	16 mm	207	34,8	24,4	7	9,3	5	100
HT1W417	17 mm	219	37	25,6	7,2	9,8	5	100
HT1W418	18 mm	228	38,3	27	7,5	10,3	5	100
HT1W419	19 mm	238	40,8	28,6	7,8	10,8	5	100
HT1W420	20 mm	249	42,6	30	8,1	11,2	5	100
HT1W421	21 mm	260	44,8	31,7	8,4	11,6	5	60
HT1W422	22 mm	270	47,2	33,2	8,7	12,1	5	60
HT1W424	34 mm	289	50,3	35,6	9,3	13	5	60
HT1W425	25 mm	300	52,4	37,2	9,5	13,3	5	60
HT1W426	26 mm	309	54,4	38,6	9,8	13,6	5	60
HT1W427	27 mm	320	5,64	40	10,9	13,9	5	60
HT1W428	28 mm	338	60	44,2	10,5	14,8	5	60
HT1W430	30 mm	352	62,4	44,2	11	15,3	5	60
HT1W432	32 mm	370	66,4	47	11,6	15,7	5	30
HT1W436	36 mm	452	73	51,6	13,2	17,5	5	20
HT1W441	41 mm	480	84	62	15	19	5	20
HT1W446	46 mm	495	94	68	15,5	20	5	20
HT1W450	50 mm	505	103	74	16,5	21	5	20
HT1W455	55 mm	670	109	81	20	29	1	5

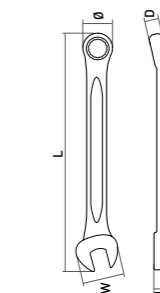
CrV 15° AS SYSTEM DIN 3113

EN Combination ratchet spanner **PL** Klucz płasko-oczkowy z grzechotką **RU** Ключ комбинированный с трещоткой **UK** Ключ комбінований із тріскачкою **LT** Plokščiasis kilpinis raktas su terkšle **LV** Kombinēta uzgriežņu sprūdatslēga **ET** Hark-silmusvõti käristiga **SK** Ploché-očkový klíč s ráčnou **CZ** Plochy-očkový klíč s ráčnou



Folder	Icon	L	W	Φ	H	D	Box
HT1R006		6 mm	121	15	14,3	4,5	6,3 5 200
HT1R007		7 mm	130	16,4	16,8	4,8	6,5 5 200
HT1R008		8 mm	140	18	18,3	5,3	7,2 5 200
HT1R009		9 mm	150	20	20	5,7	7,5 5 200
HT1R010		10 mm	160	22	21,5	6	7,8 5 200
HT1R011		11 mm	165	24,5	23,5	6,2	8,4 5 200
HT1R012		12 mm	170	26	25	6,5	8,8 5 200
HT1R013		13 mm	180	28	26,4	6,8	9,1 5 200
HT1R014		14 mm	190	30,8	28	7,2	9,4 5 200
HT1R015		15 mm	200	33	30	7,5	9,8 5 100
HT1R016		16 mm	210	34,5	31,5	7,8	10,2 5 100
HT1R017		17 mm	225	37	33	8,1	10,5 5 100
HT1R018		18 mm	235	39,5	35	8,5	10,8 5 100
HT1R019		19 mm	245	40,8	36,5	8,8	11,2 5 100
HT1R020		20 mm	245	40,8	36,5	8,8	11,2 5 100
HT1R021		21 mm	290	44,8	42,5	9,5	13,5 5 50
HT1R022		22 mm	290	44,8	42,5	9,5	13,5 5 50
HT1R024		24 mm	332	52,8	48,5	10,5	14,5 5 50
HT1R027		27 mm	359	56	53	11,2	15,7 5 40
HT1R030		39 mm	404	62	58	11,7	17 5 20
HT1R032		32 mm	424	65	62	12,3	17,5 5 20

EN Combination ratchet spanner with flex head **PL** Klucz płasko-oczkowy z grzechotką i przegubem **RU** Ключ комбинированный шарнирный с трещоткой **UK** Ключ комбінований з тріскачкою та шарніром **LT** Plokščiasis kilpinis raktas su terkšle ir šarniru **LV** Kombinēta uzgriežņu sprūdatslēga ar šarnīru **ET** Hark-silmusvõti käristi ja liigendiga **SK** Plochy-očkový klíč s ráčnou a klbom **CZ** Plochy-očkový klíč s ráčnou a kloubem

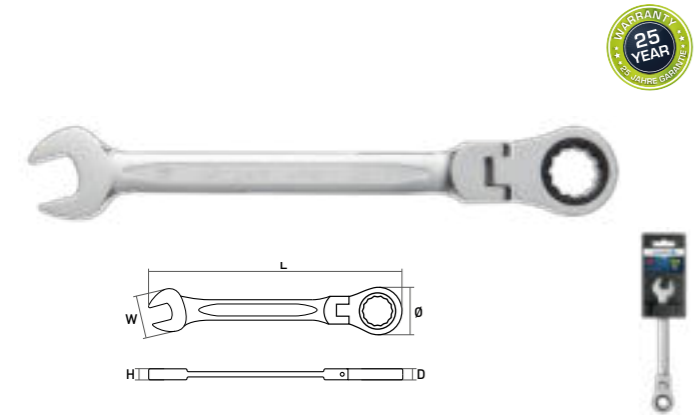

Folder	Icon	L	W	Φ	H	D	Box
HT1R048		8 mm	138	18	18,3	5,3	7,2 5 200
HT1R050		10 mm	158	22	21,5	6	7,8 5 200
HT1R051		11 mm	163	24,5	23,5	6,2	8,4 5 200
HT1R052		12 mm	168	26	25	6,5	8,8 5 200
HT1R053		13 mm	178	28	26,4	6,8	9,1 5 200
HT1R054		14 mm	188	30,8	28	7,2	9,4 5 100
HT1R055		15 mm	196	33	30	7,5	9,8 5 100
HT1R056		16 mm	208	34,5	31,5	7,8	10,2 5 100
HT1R057		17 mm	223	37	33	8,1	10,5 5 100
HT1R058		18 mm	233	39,5	35	8,5	10,8 5 100
HT1R059		19 mm	243	40,8	36,5	8,8	11,2 5 100
HT1R061		21 mm	288	44,8	42,5	9,5	13,5 5 50

EN Combination spanner set **PL** Zestaw kluczy płasko-oczkowych **RU** Набор рожково-накидных ключей **UK** Набор комбінованих ключів **LT** Plokščiąjų kilpinių raktų rinkinys **LV** Kombinētu uzgriežņu atslēgu komplekts **ET** Hark-silmusvõtmekomplekt käristiga **SK** Súprava plochých-očkových klíčův **CZ** Sada plochých-očkových klíčů



Folder	Icon	L	W	Box
HT1W490		8-19 mm	5	20

EN Combination ratchet spanner set **PL** Zestaw kluczy płasko-oczkowych z grzechotką **RU** Набор рожково-накидных ключей с трещоткой **UK** Набор комбінованих ключів із тріскачкою **LT** Plokščiąjų kilpinių raktų rinkinys su terkšle **LV** Kombinētu uzgriežņu sprūdatslēgu komplekts **ET** Hark-silmusvõtmekomplekt käristiga **SK** Súprava plochých-očkových klíčův s ráčnou **CZ** Sada plochých-očkových klíčův s ráčnou



Folder	Icon	L	W	Box
HT1R397		10-19 mm	5	20

EN Combination pliers **PL** Szczypce uniwersalne **RU** Плоскогубцы **UK** Плоскогубці **LT** Universalios replės **LV** Universālās knaibles **ET** Universaaltangid **SK** Univerzálné kliešte **CZ** Univerzální kleště



Folder	Icon	L	W	Box
HT1P006		160 mm	6	60
HT1P008		180 mm	6	60

EN Diagonal side cutters **PL** Szczypce boczne **RU** Бокорезы **UK** Бокорізи **LT** Kerptomios replės **LV** Sānknaiļes **ET** Külgloiketangid **SK** Bočné kliešte **CZ** Boční kleště



Folder	Icon	L	W	Box
HT1P010		160 mm	6	60
HT1P012		180 mm	6	60

EN Long nose pliers **PL** Szczypce wydłużone proste **RU** Плоскогубцы удлиненные **UK** Довгогубці **LT** Replės pailgintos tiesios **LV** Pagarinātās knaibles, taisnas **ET** Pikendusega tangid, sirged **SK** Dlhé rovné kliešte **CZ** Prodloužené kleště rovné



Folder	Icon	L	W	Box
HT1P016		160 mm	6	60
HT1P020		200 mm	6	60

EN Half-round bent pliers **PL** Szczypce wydłużone wygięte **RU** Плоскогубцы удлиненные выгнутые **UK** Довгогубці удлиннені вигнуті **LT** Replės pailgintos lenktos **LV** Pagarinātās knaibles, atliektas **ET** Pikendusega tangid, painutatud **SK** Dlhé ohnuté kliešte **CZ** Prodloužené kleště ohnuté



Folder	Icon	L	W	Box
HT1P022		160 mm	6	60
HT1P024		200 mm	6	60

EN Flat nose pliers **PL** Szczypce płaskie **RU** Плоскогубцы удлиненные **UK** Довгогубці **LT** Plokščios replės **LV** Plakanknaibles **ET** Lapiktangid **SK** Ploché kliešte **CZ** Ploché kleště



Folder	Icon	L	W	Box
HT1P026		160 mm	6	60

EN Precision universal pliers **PL** Szczypce precyzyjne uniwersalne **RU** Плоскогубцы прецизионные **UK** Плоскогубці прецизійні **LT** Tikslios plokščios replės **LV** Precīzās knaibles, universālās **ET** Universaalsed täppistangid **SK** Precizne kliešte univerzálné **CZ** Precizní kleště univerzální



Folder	Icon	L	W	Box
HT1P050		125 mm	6	72

EN Precision diagonal cutting plier **PL** Szczypce precyzyjne boczne **RU** Бокорезы прецизионные **UK** Прецизійні бокорізи **LT** Replės precizinės šoninės **LV** Precīzās sānknaiļes **ET** Külgloike täppistangid **SK** Precizne kliešte bočné **CZ** Precizní klieště boční



Folder	Icon	L	W	Box
HT1P052		115 mm	12	120

EN Precision long nose pliers **PL** Szczypce precyzyjne wydłużone **RU** Плоскогубцы прецизионные **UK** Плоскогубці прецизійні **LT** Replės precizinės pailgintos **LV** Precīzās knaibles, pagarinātās **ET** Pikendusega täppistangid **SK** Precizne kliešte dlhé **CZ** Precizní kleště dlouhé



Folder	Icon	L	W	Box
HT1P054		130 mm	12	120

EN Precision bent pliers **PL** Szczypce precyzyjne wygięte **RU** Плоскогубцы прецизионные **UK** Плоскогубці прецизійні **LT** Replės precizinės lenktos **LV** Precīzās knaibles, atliektas **ET** Täppistangid, painutatud **SK** Precizne kliešte ohnuté **CZ** Precizní kleště ohnuté



Folder	Icon	L	W	Box
HT1P056		125 mm	6	72

EN Precision end cutting pliers **PL** Szczypce precyzyjne czotowe **RU** Кусачки прецизионные **UK** Кусачки прецизійні **LT** Replės precizinės kandiklės **LV** Precīzās knaibles, priekšējās **ET** Täppis otsatangid **SK** Precizne kliešte s čelným koncem **CZ** Precizní kleště s čelním koncem



Folder	Icon	L	W	Box
HT1P058		115 mm	6	72



EN Multipurpose tool PL Szczypce wielofunkcyjne RU Многоцелевой инструмент UK Багатофункційний інструмент LT Daugiafunkcēs rēplēs LV Daudzfunkcionālās knaibles ET Multifunktsionaals tangid SK Viacfunkčné kliešte CZ Vícefunkční kleště



2CR13 10 in 1

HT1P070	110 mm	12	48
---------	--------	----	----

EN Ring circlip pliers, internal straight PL Szczypce do pierścieni osadzczych wewnętrzne, odgięte RU Съёмник стопорных колец UK Кліщі для стопорних кілець LT Replės įtvirtinimo žiedams, vidinės tiesios LV Knaibles atturģredzienim, ārējās, taisnās ET Sisemised kinnitusrõngaste tangid, sirged SK Kliešte na poistné krúžky, vnútorné, rovné CZ Kleště na pojistné kroužky, vnitřní, rovné



CrV

HT1P145	150 mm	12-25 mm	6	60
HT1P141	180 mm	19-60 mm	6	60

EN Ring circlip pliers, internal bent PL Szczypce do pierścieni osadzczych wewnętrzne, odgięte RU Съёмник стопорных колец UK Кліщі для стопорних кілець LT Replės įtvirtinimo žiedams, vidinės atlenktos LV Knaibles atturģredzienim, iekšējās, atliektās ET Sisemised kinnitusrõngaste tangid, sirged SK Kliešte na poistné krúžky, vnútorné, ohnuté CZ Kleště na pojistné kroužky, vnitřní, ohnuté



CrV

HT1P147	150 mm	12-25 mm	10	60
HT1P143	180 mm	19-60 mm	6	60

EN Ring circlip pliers, external straight PL Szczypce do pierścieni osadzczych zewnętrzne, proste RU Съёмник стопорных колец UK Кліщі для стопорних кілець LT Replės įtvirtinimo žiedams, išorinės tiesios LV Knaibles atturģredzienim, ārējās, taisnās ET Vālisēd kinnitusrõngaste tangid, painutatud SK Kliešte na poistné krúžky, vonkajšie, rovné CZ Kleště na pojistné kroužky, vnější, rovné



CrV

HT1P146	150 mm	10-25 mm	6	60
HT1P142	180 mm	19-60 mm	6	60

EN Ring circlip pliers, external bent PL Szczypce do pierścieni osadzczych zewnętrzne, odgięte RU Съёмник стопорных колец UK Кліщі для стопорних кілець LT Replės įtvirtinimo žiedams, išorinės atlenktos LV Knaibles atturģredzienim, ārējās, atliektās ET Vālisēd kinnitusrõngaste tangid, painutatud SK Kliešte na poistné krúžky, vonkajšie, ohnuté CZ Kleště na pojistné kroužky, vnější, ohnuté



CrV

HT1P148	150 mm	10-25 mm	6	60
HT1P144	180 mm	19-60 mm	6	60

EN Welding pliers type W PL Szczypce spawalnicze typu W RU Сварочные клещи UK Кліщі затискні LT Replės suvirinimo, W tipo LV W tipa metināšanas knaibles ET Keevitustangid, W-tüüpi SK Zváracie kliešte typ W CZ Svařovací kleště typ W



230 mm W

HT1P385	230 mm / 9"	10	40
---------	-------------	----	----

EN Welding pliers type C PL Szczypce spawalnicze typu C RU Сварочные клещи UK Кліщі затискні LT Replės suvirinimo, C tipo LV C tipa metināšanas knaibles ET Keevitustangid, C-tüüpi SK Zváracie kliešte, typ C CZ Svařovací kleště, typ C



280 mm C

HT1P386	280 mm / 11"	10	40
---------	--------------	----	----

EN Flat welding pliers PL Szczypce spawalnicze płaskie RU Сварочные клещи UK Кліщі затискні LT Replės suvirinimo, plokščios LV Metināšanas plakanknaibles ET Keevitustangid, lapikud SK Plochē zváracie kliešte CZ Plochē svařovací kleště



250 mm FLAT

HT1P387	240 mm	10	40
---------	--------	----	----

EN Rotary Vice PL Imadło obrotowe RU Тиски слесарные поворотные UK Лещата слюсарні поворотні LT Sukamasis spraustuvas LV Rotējošās skrūvspīles ET Kruustand, pööratavad SK Otočný zverák CZ Otočný svěrák



360°



HT3B617	11 kg	125 mm	1	1
HT3B618	17 kg	150 mm	1	1
HT3B619	19,5 kg	200 mm	1	1



EN Pneumatic Tools  
PL Narzędzia Pneumatyczne  
RU Пневмоинструмент  
UK Пневматичні Інструменти  
LT Pneumatiniai Įrankiai  
LV Pnevmatiskie Instrumenti  
ET Pnevmaatilised Tööriistad  
SK Pneumatické Nářadí  
CZ Pneumatické Nářadí





EN Impact wrench PL Klucz pneumatyczny RU Гайковерт пневматический UK Гайковерт пневматичний LT Pneumatinis raktas LV Pneimatiskā atslēga ET Pneuamatiline mutrivõti SK Pneumatický klúč CZ Pneumatický klíč

1/2"	JUMBO	AI	1 3/8"	L R
90 PSI / 6.3 BAR	142.5 l/min	8500 RPM	1.45 kg	
HT4R621	1000 Nm	1	10	

EN Impact wrench PL Klucz pneumatyczny RU Гайковерт пневматический UK Гайковерт пневматичний LT Pneumatinis raktas LV Pneimatiskā atslēga ET Pneuamatiline mutrivõti SK Pneumatický klúč CZ Pneumatický klíč



1/2"	TWIN HAMMER	ALUMINIUM COMPOSITE	1 3/8"	L R
90 PSI / 6.3 BAR	198 l/min	7000 RPM	2 kg	
HT4R622	610 Nm	1	10	

EN Impact wrench PL Klucz pneumatyczny RU Гайковерт пневматический UK Гайковерт пневматичний LT Pneumatinis raktas LV Pneimatiskā atslēga ET Pneuamatiline mutrivõti SK Pneumatický klúč CZ Pneumatický klíč



1/2"	ALUMINIUM COMPOSITE	1 3/8"	L R	1/4"
90 PSI / 6.3 BAR	155 l/min	8000 RPM	2.2 kg	
HT4R623	1500 Nm	1	10	

EN Impact wrench PL Klucz pneumatyczny RU Гайковерт пневматический UK Гайковерт пневматичний LT Pneumatinis raktas LV Pneimatiskā atslēga ET Pneuamatiline mutrivõti SK Pneumatický klúč CZ Pneumatický klíč



3/4"	TWIN HAMMER	AI	1 3/8"	L R
90 PSI / 6.3 BAR	583 l/min	4600 RPM	7 kg	
HT4R625	2400 Nm	1	2	

EN Impact wrench PL Klucz pneumatyczny RU Гайковерт пневматический UK Гайковерт пневматичний LT Pneumatinis raktas LV Pneimatiskā atslēga ET Pneuamatiline mutrivõti SK Pneumatický klúč CZ Pneumatický klíč



1/2"	JUMBO	108 mm	1.45 kg	90 PSI / 6.2 BAR
10000 RPM	L R	1 3/8"	113 l/min	
HT4R626	680 Nm	1	6	

EN Air ratchet wrench PL Grzechotka pneumatyczna RU Пневматическая трещотка UK Тріскачка пневматична LT Pneumatinė terkšlė LV Pneimatiskais sprūds ET Pneuamatiline kārīsti SK Pneumatická rača CZ Pneumatická račna

1/2"	MAX 6.2 bar 90 PSI	142 l/min	C max 150 R.P.M.	L R
262 mm	1/4"	90 PSI / 6.3 BAR	142 l/min	150 RPM
HT4R630	61 Nm	5	20	

EN Air grinder PL Szlifierka pneumatyczna prosta RU Пневматическая шлифовальная машина UK Шліфувальна машина пневматична LT Pneumatinis šlifuoškis tiesus LV Pneimatiskā slīpmašīna taisna ET Pneuamatiline otseihvijja SK Pneumatická priama brúska CZ Pneumatická přímá bruska



Ø3-6 mm	MAX 6.2 bar 90 PSI	113 l/min		
C max 22000 R.P.M.	AI	1/4"		
HT4R650	173 mm	3 - 6 mm	5	20

EN Reversible air drill PL Wiertarka pneumatyczna RU Пневматическая дрель UK Дріль пневматична LT Pneumatinis gręžtuvas LV Pneimatiskā urbmašīna ET Pneuamatiline puur SK Pneumatická vrtačka CZ Pneumatická vrtačka



MAX 6.2 bar 90 PSI	142 l/min	C max 1800 R.P.M.		
MAX Ø10 mm	L R			
HT4R635	193 mm	3-10 mm	5	20

EN Air eccentric sander PL Szlifierka pneumatyczna mimośrodowa RU Пневматическая шлифовальная машина UK Шліфувальна машина пневматична LT Pneumatinis šlifuoškis ekscentrinis LV Pneimatiskā slīpmašīna ekscentriskā ET Pneuamatiline ekstsenterlihvija SK Pneumatická excentrická brúska CZ Pneumatická excentrická bruska





MAX 6.2 bar 90 PSI	113 l/min	C max 10000 R.P.M.	5 mm STROKE	
HT4R651	150 mm	1	10	

EN Air eccentric sander PL Szlifierka pneumatyczna mimośrodowa RU Эксцентриковая пневматическая шлифовальная машина UK Шліфувальна машина пневматична LT Pneumatinis šlifuoškis ekscentrinis LV Pneimatiskā slīpmašīna ekscentriskā ET Pneuamatiline ekstsenterlihvija SK Pneumatická excentrická brúska CZ Pneumatická excentrická bruska



90 PSI / 6.2 BAR	85 l/min	1/4"		
10 500 RPM	0.96 kg	5 mm STROKE		
HT4R652	150 mm	1	10	

EN Impact socket, short PL Nasadka udarowa krótka RU Головка торцевая ударная UK Головка торцева ударна LT Smūginė galvutė, trumpa LV Triecienmuciņa, īss ET Löökpadrūn, lühike SK Nárazový nástavec krátky CZ Nárazový nástavec krátký



HT4R060	10 mm	20	120
HT4R061	11 mm	20	120
HT4R062	12 mm	20	120
HT4R063	13 mm	20	120
HT4R064	14 mm	20	80
HT4R065	15 mm	20	120
HT4R066	16 mm	20	120
HT4R067	17 mm	12	96
HT4R068	18 mm	12	96
HT4R069	19 mm	12	96
HT4R070	20 mm	12	96
HT4R071	21 mm	12	96
HT4R072	22 mm	10	80
HT4R074	24 mm	10	80
HT4R077	27 mm	8	48
HT4R080	30 mm	8	48
HT4R081	32 mm	8	48

1/2" SHORT CrMo DIN 3121



EN Impact socket, deep PL Nasadka udarowa długa RU Головка торцевая ударная глубокая UK Головка торцева ударна LT Smūginė galvutė, ilga LV Triecienmuciņa, īss ET Löökpadrūn, pikk SK Nárazový nástavec dlhý CZ Nárazový nástavec dlouhý



HT4R010	10 mm	18	108
HT4R011	11 mm	18	108
HT4R012	12 mm	18	108
HT4R013	13 mm	18	108
HT4R014	14 mm	18	108
HT4R015	15 mm	18	108
HT4R016	16 mm	18	108
HT4R017	17 mm	14	84
HT4R018	18 mm	14	84
HT4R019	19 mm	14	84
HT4R020	20 mm	14	84
HT4R021	21 mm	14	84
HT4R022	22 mm	12	72
HT4R023	23 mm	8	48
HT4R024	24 mm	8	48
HT4R027	27 mm	6	36
HT4R030	30 mm	6	36
HT4R032	32 mm	6	36

1/2" DEEP CrMo DIN 3121

EN Flip Impact socket set PL Zestaw nasadek udarowych, dwustronnych z przedłużką RU Набор двухсторонних ударных головок и ударный удлинитель UK Набор торцевих ударних головок LT Smūginių galvučių rinkinys, dvipusės su prailgintuvu LV Triecienmuciņu komplekts, dvipusēji ar pagarinājumu ET Löökpadrūnrite, kahepoolete pikendajaga, komplekt SK Súprava nárazových nástavcov, dvostranných s predĺžením CZ Sada nárazových nástavců, dvoustranných s prodloužením

x3	1/2"	17 mm 19 mm 21 mm 22 mm	75 mm	SUPER SLIM	CrMo
HT4R006					

EN Impact socket set, thin wall PL Zestaw nasadek udarowych thin wall RU Набор ударных муфт UK Набор ударних головок LT Smūginių galvučių rinkinys thin wall LV Triecienmuciņu komplekts thin wall ET Löökpadrūnrite komplekt, thin wall SK Súprava nárazových nástavcov thin wall CZ Sada nárazových nástavců thin wall



x3	1/2"	17 mm 18 mm 21 mm	78 mm	SUPER SLIM	CrMo
HT4R105					



EN Impact socket set, deep PL Zestaw nasadek udarowych długich RU Набор ударных глубоких шестигранных головок UK Набор торцевих ударних головок LT Smūginių galvučių rinkinys, ilgos LV Triecienmuciņu komplekts, garie ET Löökpadrūnrite komplekt, pikk SK Súprava dlhých nárazových nástavcov CZ Sada dlouhých nárazových nástavců



x15	1/2"	DEEP	CrMo	DIN 3121
HT4R049				

10, 12, 13, 14, 15, 16, 17, 18, 19, 21, 22, 24, 27, 30, 32 mm

EN Impact socket, short PL Nasadka udarowa krótka RU Головка ударная UK Головка торцева ударна LT Smūginė galvutė, trumpa LV Triecienmuciņa, īss ET Löökpadrūn, lühike SK Nárazový nástavec krátky CZ Nárazový nástavec krátký

HT4R141	19 mm	16	64
HT4R142	21 mm	16	64
HT4R143	22 mm	16	64
HT4R144	24 mm	16	64
HT4R145	27 mm	16	64
HT4R146	30 mm	12	48
HT4R147	32 mm	12	48
HT4R148	33 mm	8	32
HT4R149	34 mm	8	32
HT4R151	36 mm	6	24
HT4R152	38 mm	6	24
HT4R153	41 mm	4	16
HT4R154	46 mm	4	16
HT4R155	50 mm	2	8
HT4R156	55 mm	2	8
HT4R157	60 mm	2	8
HT4R158	65 mm	2	8

3/4" SHORT CrMo DIN 3121

EN Impact socket, long PL Nasadka udarowa długa RU Головка ударная UK Головка торцева ударна LT Smūginė galvutė, ilga LV Triecienmuciņa, gaŗā ET Löökradrun, pikk SK Nárazový nástavec dlhý CZ Nárazový nástavec dlouhý



Model	Length	Weight	Quantity
HT4R111	19 mm	6	24
HT4R112	21 mm	6	24
HT4R113	24 mm	6	24
HT4R114	27 mm	6	24
HT4R115	30 mm	6	24
HT4R116	32 mm	6	24
HT4R120	36 mm	6	24
HT4R122	41 mm	4	16
HT4R124	46 mm	4	16

3/4" DEEP CrMo DIN 3121



EN Impact socket, deep PL Nasadka udarowa długa RU Головка ударная UK Головка торцева ударна LT Smūginė galvutė, ilga LV Triecienmuciņa, gaŗā ET Löökradrun, pikk SK Nárazový nástavec dlhý CZ Nárazový nástavec dlouhý



Model	Length	Weight	Quantity
HT4R211	27 mm	4	16
HT4R212	30 mm	4	16
HT4R213	32 mm	4	16
HT4R214	33 mm	4	16
HT4R217	36 mm	4	16

1" DEEP CrMo DIN 3121



EN Impact extension bar PL Przedłużka udarowa RU Удлинитель ударный UK Подовжувач ударний LT Smūginis prailgintuvas LV Trieciena pagarinājums ET Löökradruni pikendaja SK Nárazové predĺženie CZ Nárazové prodloužení

Model	Length	Weight	Quantity
HT4R302	75 mm	20	120
HT4R304	125 mm	20	80
HT4R306	250 mm	20	40

1/2" CrMo DIN 3121

EN Impact extension bar PL Przedłużka udarowa RU Удлинитель ударный UK Подовжувач ударний LT Smūginis prailgintuvas LV Trieciena pagarinājums ET Löökradruni pikendaja SK Nárazové predĺženie CZ Nárazové prodloužení

Model	Length	Weight	Quantity
HT4R310	175 mm	4	16
HT4R311	250 mm	4	16

CrMo 3/4" DIN 3121

EN Impact extension bar PL Przedłużka udarowa RU Удлинитель ударный UK Подовжувач ударний LT Smūginis prailgintuvas LV Trieciena pagarinājums ET Löökradruni pikendaja SK Nárazové predĺženie CZ Nárazové prodloužení

Model	Length	Weight	Quantity
HT4R321	250 mm	3	12

CrMo 1" DIN 3121

EN Impact adapter PL Adapter udarowy RU Ударный адаптер UK Адаптер ударний LT Smūginis adapteris LV Triecienadapteris ET Löökradruni adapter SK Nárazový adaptér CZ Nárazový adaptér



Model	Length	Weight	Quantity
HT4R323	3/4" (F) x 1" (M)	12	72
HT4R325	3/4" (F) x 1/2" (M)	6	24

CrMo DIN 3121

EN Impact adapter PL Adapter udarowy RU Ударный адаптер UK Адаптер ударний LT Smūginis adapteris LV Triecienadapteris ET Löökradruni adapter SK Nárazový adaptér CZ Nárazový adaptér

Model	Length	Weight	Quantity
HT4R324	F 1/2" x M 3/4"	14	84

CrMo DIN 3121 F 1/2" x M 3/4"

EN Impact universal joint PL Przegub kulisty uniwersalny RU Шарнир карданный UK Кардан ударний LT Universalus rutulinis šarnūras LV Universālais arāļģis šarnīrs ET Universaalne kuullüigend SK Guľatý univerzálny kľobový kľuč CZ Kulatý univerzální kloubový kľuč



Model	Length	Weight	Quantity
HT4R328	67 mm	10	50

CrMo 1/2" DIN 3121

EN Bit impact socket torx set PL Zestaw kluczy trzpieniowych udarowych torx RU Торцевые головки, ударные TORX UK Набір торцевих ударних головок LT Pypkinių smūginių raktų rinkinys torx LV Triecienatslēgu komplekts ar stieni torx ET Löökvõtmete torx komplekt SK Súprava nárazových kľúčov torx CZ Sada nárazových kľúčů torx



T30, T40, T45, T50, T55, T60, T70, T80

Model	Quantity
HT6R002	10

CrMo 1/2" x8

EN Bit impact socket hex set PL Zestaw kluczy trzpieniowych udarowych hex RRU Торцевые головки, ударные HEX UK Набір торцевих ударних головок LT Pypkinių smūginių raktų rinkinys hex LV Triecienatslēgu komplekts ar stieni hex ET Löökvõtmete hex komplekt SK Súprava nárazových kľúčov hex CZ Sada nárazových kľúčů hex



H6, H7, H8, H10, H12, H14, H17, H19

Model	Quantity
HT6R004	10

CrMo 1/2" x8

EN Bit impact socket spline set PL Zestaw kluczy trzpieniowych udarowych spline RU Торцевые головки, ударные spline UK Набір торцевих ударних головок LT Pypkinių smūginių raktų rinkinys spline LV Triecienatslēgu komplekts ar stieni spline ET Löökvõtmete spline komplekt SK Súprava nárazových kľúčov spline CZ Sada nárazových kľúčů spline





M5, M6, M8, M10, M12, M14, M16, M18

Model	Quantity
HT6R006	10

CrMo 1/2" x8

EN Spray Gun PL Pistolet lakierniczy RU Краскопульт UK Фарбопульт пневматичний LT Lakavimo pistoletas LV Lakas pistole ET Värvipuistol SK Lakýrnická pištoľ CZ Lakýrnická stříkací pistole



Model	Quantity
HT4R712	10

CrMo 1/2" x8

EN Spray Gun PL Pistolet lakierniczy RU Краскопульт UK Фарбопульт пневматичний LT Lakavimo pistoletas LV Lakas pistole ET Värvipuistol SK Lakýrnická pištoľ CZ Lakýrnická stříkací pistole



Model	Quantity
HT4R718	20

EN Spray Gun PL Pistolet lakierniczy RU Краскопульт UK Фарбопульт пневматичний LT Lakavimo pistoletas LV Lakas pistole ET Värvipuistol SK Lakýrnická pištoľ CZ Lakýrnická stříkací pistole



Model	Quantity
HT4R716	10

EN Replacement nozzle for spray gun PL Dysza wymienna RU Сопло для краскопульты UK Змінне сопло LT Keičiamas antgalis LV Maināmais uzgalis ET Varudüüs SK Výmenná dýza CZ Výmenná tryska



Model	Length	Weight	Quantity
HT4R746	1,7 mm	25	50
HT4R747	2,0 mm	25	50

Fits to: HT4R712 HT4R718

EN Replacement nozzle for spray gun PL Dysza wymienna RU Сопло для краскопульты UK Змінне сопло LT Keičiamas antgalis LV Maināmais uzgalis ET Varudüüs SK Výmenná dýza CZ Výmenná tryska

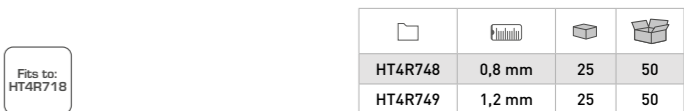
Model	Length	Weight	Quantity
HT4R748	0,8 mm	25	50
HT4R749	1,2 mm	25	50

Fits to: HT4R718

EN Air blow gun PL Pistolet do przedmuchiwania RU Пистолет для продувки UK Пистолет для продування LT Prapūtimo pistoletas LV Pistole izpūšana ET Lābipuhumispūstol SK Vzduchová pištoľ CZ Vzduchová pistole



26.5 mm / 127.0 mm	87 PSI / 6 BAR	2.0 mm / 3.6 mm	1/4"	HT4R750	20	40

EN Air blow gun PL Pistolet do przedmuchiwania RU Пистолет для продувки UK Пистолет для продування LT Prapūtimo pistoletas LV Pistole izpūšana ET Lābipuhumispūstol SK Vzduchová pištoľ CZ Vzduchová pistole



200 mm	116 PSI / 8 BAR	2.5 mm	1/4"	HT4R751	10	40

EN Cleaning gun PL Pistolet do czyszczenia RU Промывочный пистолет UK Мовильниця пневматична LT Valymo pistoletas LV Pistole tīrīšanai ET Puhastuspūstol SK Čistiaca pištoľ CZ Čistící pistole



900 ml	43-58 PSI / 3-4 BAR	4.5 mm	1/4"	HT4R755	10	20

EN Inflating gun PL Pistolet do pompowania RU Пистолет для подкачки шин UK Пистолет для підкачки коліс LT Pripūtimo pistoletas LV Pistole piepūšanai ET Pumpamispūstol SK Hustič CZ Hustič



450 mm	0-12 BAR / 0-174 PSI	1/4"	8 mm	HT4R757	10	40

EN Inflating gun PL Pistolet do pompowania RU Пистолет для подкачки шин UK Пистолет для підкачки коліс LT Pripūtimo pistoletas LV Pistole piepūšanai ET Pumpamispūstol SK Hustič CZ Hustič



450 mm	0-12 BAR / 0-174 PSI	1/4"	8 mm	HT4R758	10	40

EN Quick coupler PL Szybkozłączka RU Муфта UK Муфта швидкороз'ємна LT Greito jungimo jungtis LV Ātrā savienojuma adapteris ET Kiirkinniti SK Rýchlospojka CZ Rychlospojka



HT4R801	F 1/4"	50	100
HT4R802	M 1/4"	50	100
HT4R803	M 6,3 mm	50	100
HT4R804	M 12,5 mm	50	100

EN Quick coupler tip PL Końcówka do węża RU Штуцер с муфтой UK Швидкороз'ємач LT Žarnos antgalis LV Šūtenes uzgalis ET Vooliku otsik SK Koncovka na hadici CZ Koncovka na hadici

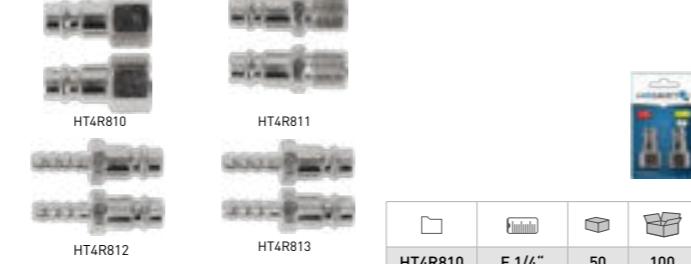

HT4R810	F 1/4"	50	100
HT4R811	F 1/4"	50	100
HT4R812	M 6,3	50	100
HT4R813	M 12,5	50	100

EN Coupler PL Złączka RU Соединитель пневмопроводов UK Штуцер LT Jungtis LV Savienotājs ET Liitmik SK Spojovací prvok CZ Spojovací prvok



∅7.2 mm	15 BAR / 217 PSI	1/4"	8 mm	HT4R820	50	100

EN Quick coupler PL Szybkozłączka RU Штуцер UK Швидкороз'ємач LT Greito jungimo jungtis LV Ātrā savienojuma adapteris ET Kiirkinniti SK Rýchlospojka CZ Rychlospojka



∅7.2 mm	15 BAR / 217 PSI	1/4"	8 mm	HT4R821	50	100

EN Air filter PL Filtr powietrza RU Фильтр UK Фільтр-сепаратор пневматичний LT Oro filtras LV Gaisa filtrs ET Õhufilter SK Vzduchový filter CZ Vzduchový filtr



14 BAR / 203 PSI	1/4"	8 cm³	HT4R870	10	50

EN Air filter-reducer PL Filtr powietrza z manometrem RU Фильтр-регулятор UK Повітряний фільтр LT Oro filtras su manometru LV Gaisa filtrs ar manometru ET Õhufilter manomeetriga SK Vzduchový filter s manometrom CZ Vzduchový filtr s manometrem



9 BAR / 135 PSI	1/4"	15 cm³	90 cm³	HT4R871	15 cm	5
				HT4R872	90 cm	10

EN Reducer PL Regulator z manometrem RU Регулятор давления UK Редуктором і манометром LT Regulatorius su manometru LV Regulators ar manometru ET Regulaator manomeetriga SK Regulátor s manometrom CZ Regulátor s manometrem



12 BAR / 174 PSI	1/4"	20	60	HT4R873

EN Air filter-reducer and lubricator PL Filtr powietrza z reduktorem i naolejaczem RU Фильтр-Регулятор UK Фільтр повітряний з лубрикатором LT Oro filtras su reduktoriumi ir tepaline LV Gaisa filtrs ar reduktoru un eļļotāju ET Õhufilter reduktori ja õlitajaga SK Vzduchový filter s redukcíou a olejníčkou CZ Vzduchový filtr s redukcí a olejníčkou



9 BAR / 135 PSI	1/4"	25 cm³ / 15 cm³	HT4R874	5	20

EN Air filter-reducer and lubricator PL Filtr powietrza z reduktorem i naolejaczem RU Фильтр-Регулятор UK Фільтр повітряний з лубрикатором LT Oro filtras su reduktoriumi ir tepaline LV Gaisa filtrs ar reduktoru un eļļotāju ET Õhufilter reduktori ja õlitajaga SK Vzduchový filter s redukcíou a olejníčkou CZ Vzduchový filtr s redukcí a olejníčkou



9 BAR / 135 PSI	1/4"	90 cm³ / 60 cm³	HT4R875	5	10

EN Lubricator PL Naolejacz RU Лубрикатор UK Пристрій змащування LT Tepalinė LV Eļļotājs ET Õlitaja SK Olejníčka CZ Olejníčka



9 BAR / 135 PSI	1/4"	25	50	HT4R876

EN Pressure air hose PL Przewód ciśnieniowy RU Шланг спиральный пневматический UK Шланг для компресора LT Slėginė žarna LV Spiedienvads ET Survevoolik SK Tlakový kábel CZ Tlakový kabel



HT4R890	5	8	6	1	50
HT4R891	10	8	6	1	25
HT4R892	15	8	6	1	25
HT4R894	9	12	8	1	25

PU	1/4"

EN Automotive Tools  
PL Narzędzia Motoryzacyjne  
RU Автоинструмент  
UK Автомобільні Інструменти  
LT Automobilių Įrankiai  
LV Instrumenti Automašīnām  
ET Autotööriistad  
SK Automobilové Nástroje  
CZ Nářadí Pro Autoservis



EN Floor jack, low profile **PL** Podnośnik hydrauliczny, niskoprofilowy **RU** Домкрат **UK** Домкрат підкатний **LT** Hidraulinis keltuvas, žemo profilio **LV** Hidrauliskais domkrats, zema profila **ET** Hüdrotungraud, madala profiiliga **SK** Hydraulický zdvihák, nízko profilový **CZ** Hydraulický zvedák, nízko profilový



HT8G004	2 T	89	359	1	1
---------	-----	----	-----	---	---

EN Floor jack, low profile **PL** Podnośnik hydrauliczny, niskoprofilowy **RU** Домкрат **UK** Домкрат підкатний **LT** Hidraulinis keltuvas, žemo profilio **LV** Hidrauliskais domkrats, zema profila **ET** Hüdrotungraud, madala profiiliga **SK** Hydraulický zdvihák, nízko profilový **CZ** Hydraulický zvedák, nízko profilový

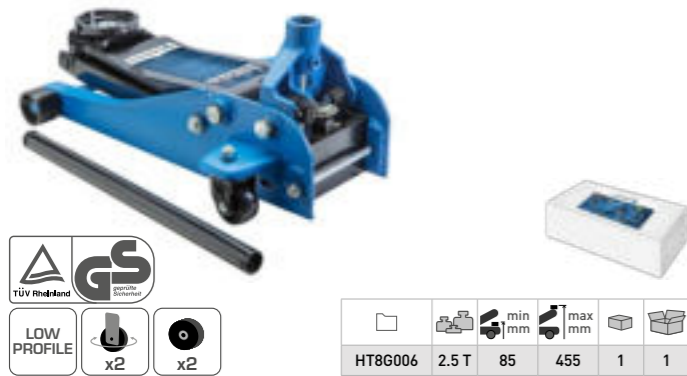

HT8G006	2.5 T	85	455	1	1
---------	-------	----	-----	---	---

EN Hydraulic bottle jack **PL** Podnośnik słupkowy **RU** Домкрат **UK** Домкрат гідрравлічний пляшковий **LT** Koloninis keltuvas **LV** Pudēļveida domkrats **ET** Pudel-tungraud **SK** Stĺpový zdvihák **CZ** Stoupcový zvedák



HT8G022	5 T	210	405	1	4
HT8G024	8 T	225	440	1	4

EN Jack stand **PL** Podstawka samochodowa **RU** Подставка автомобильная **UK** Підставка автомобільна **LT** Automobilinės kėdutės platforma **LV** Automašīnas statīvis **ET** Autopukid **SK** Kozlík **CZ** Podpěra pod auto



HT8G052	2 T	268	418	1	1
HT8G053	3 T	276	420	1	1
HT8G056	6 T	388	580	1	1

EN Workshop couch **PL** Leżanka warsztatowa **RU** Лежак для автомастерских **UK** Лежак підкатний **LT** Dirbtuvių gultas **LV** Mehāniķa ratiņi **ET** Autoremondī lamamīsalus **SK** Dielenské lehátko **CZ** Dílenské lehátko



max 110 kg	PE-HD	40"	x6 Ø63	115 mm	HT8G100	1010 x 470 mm	1	1
------------	-------	-----	--------	--------	---------	---------------	---	---

EN Wheel wrench **PL** Klucz do kół **RU** Ключ баллонный крестообразный **UK** Ключ балонний **LT** Ratų raktas **LV** Atslēga riteniem **ET** Rattavõti **SK** Klíč na kolesá **CZ** Klíč na kola



1/2"	17/19/21 mm	STEEL	HT8G310	350 mm	1	20
------	-------------	-------	---------	--------	---	----

EN Foldable wheel wrench **PL** Klucz do kół składany **RU** Ключ баллонный крестообразный **UK** Ключ балонний **LT** Ratų raktas, sulankstomas **LV** Atslēga riteniem, salokāma **ET** Rattavõti kokkupandav **SK** Skladací klíč na kolesá **CZ** Skladací klíč na kola



1/2"	17/19/21 mm	CrV	HT8G311	450 mm	1	10
------	-------------	-----	---------	--------	---	----

EN Digital tire pressure gauge **PL** Ciśnieniomierz cyfrowy do opon **RU** Цифровой манометр **UK** Цифровий манометр для шин **LT** Skaitmeninis padangų slėgio matuoklis **LV** Digitālais riepu spiediena mērītājs **ET** Digimaneeter rihvidele **SK** Digitální tlakomer na pneumatiky **CZ** Digitální tlakoměr na pneumatiky

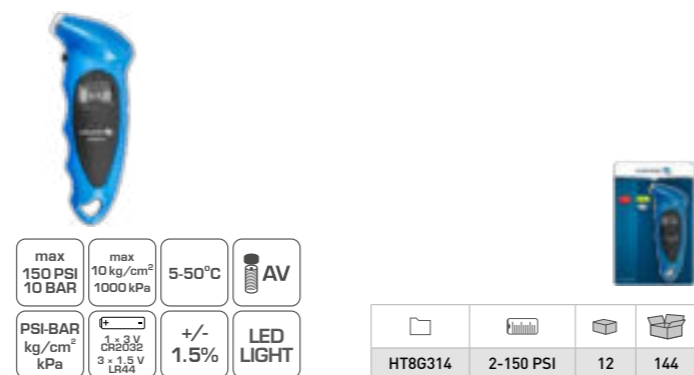

max 150 PSI 10 BAR	max 10 kg/cm² 1000 kPa	5-50°C	AV	PSI-BAR kg/cm² kPa	1.3-3 V CR2032 3 x 1.5 V AAA	+/- 1.5%	LED LIGHT	HT8G314	2-150 PSI	12	144
--------------------	------------------------	--------	----	--------------------	------------------------------	----------	-----------	---------	-----------	----	-----

EN Key for rubber and metal valves **PL** Klucz do zaworków gumowych i metalowych **RU** Ключ для шинных клапанов **UK** Викрутка для золотника **LT** Raktas guminiams ir metaliniams vožtuvėliams **LV** Atslēga gumijas un metāla vārstiem **ET** Kummi- ja metallklappide võti **SK** Klíč na gumové a kovové ventily **CZ** Klíč na gumové a kovové ventily



RUBBER STEEL	CLIMA	AV	HT8G317	1	250
--------------	-------	----	---------	---	-----

EN Torque wrench for valves **PL** Klucz dynamometryczny do zaworków **RU** Ключ для шинных клапанов **UK** Викрутка для золотника динамометрична **LT** Dinamometrinis raktas vožtuvėliams **LV** Dinamometriskā atslēga vārstiem **ET** Dünamomeetri-line võti klappidele **SK** Dynamometrický klíč na ventily **CZ** Dynamometrický klíč na ventily



RUBBER STEEL	CLIMA	AV	HT8G318	max 0,25 Nm	50	100
			HT8G319	max 0,45 Nm	50	100

EN Tyre bead breaker **PL** Łyżka do opon **RU** Монтажка для шин **UK** Монтувалка шиномонтажна **LT** Šaukštas padangoms **LV** Kausis riepiem **ET** Rehvikang **SK** Páka na pneumatiky **CZ** Páka na pneumatiky

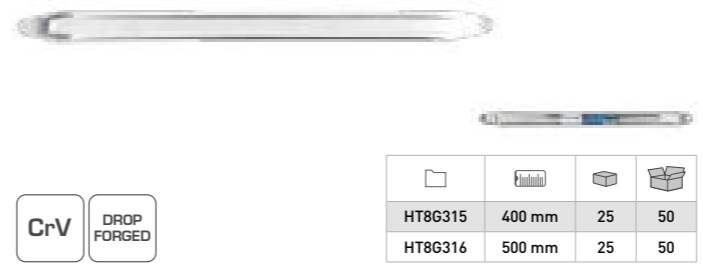

CrV	DROP FORGED	HT8G315	400 mm	25	50
		HT8G316	500 mm	25	50

EN Wheel balance pliers **PL** Szczyrce do wyważania kół **RU** Клещи балансировочные **UK** Кліщі для балансування коліс **LT** Ratų balansavimo replės **LV** Riteņu balan-sēšanas knaibles **ET** Ratatae tasakaalustustangid **SK** Kliešte na vyvažování kol **CZ** Kleště na vyvažování kol



STEEL	LENGTH 240 mm	HT8G348	10	50
-------	---------------	---------	----	----

EN Disc brake separation **PL** Separator do hamulców tarczowych **RU** Сепаратор для тормозных поршней **UK** Сепаратор гальмівних циліндрів **LT** Atskyriklis diskiniams stabdžiams **LV** Diskveida bremžu separatori **ET** Ketta pidurite eraldaja **SK** Separátor pre kotúčové brzdy **CZ** Separátor kotoučových brzd



13-87 mm	1/2"	HT8G372	1	30
----------	------	---------	---	----

EN Universal caliper wind back kit **PL** Zestaw separatorów do zacisków hamulcowych **RU** Набор для утапливания поршней тормозных цилиндров **UK** Набір для обслуговування гальмівних циліндрів **LT** Stabdžių arkabų atskyriklių komplektas **LV** Separatoru komplekts bremžu skavām **ET** Pidurisadulate eraldajate komplekt **SK** Súprava separátorov brzdových svoriek **CZ** Sada separátorů pro brzdové svorky

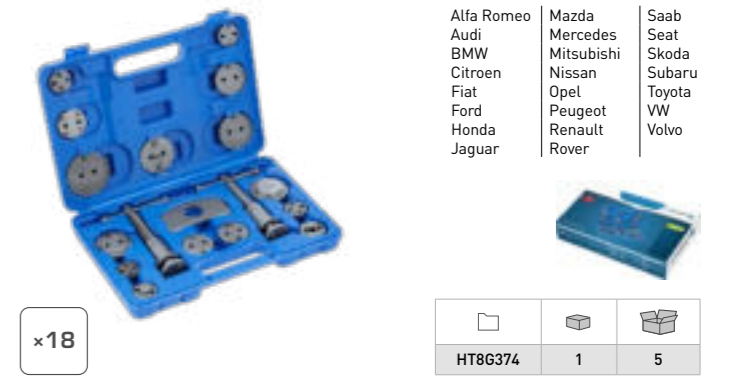

x18	HT8G374	1	5
-----	---------	---	---

- Alfa Romeo
- Audi
- BMW
- Citroen
- Fiat
- Ford
- Honda
- Jaguar
- Mazda
- Mercedes
- Mitsubishi
- Nissan
- Opel
- Peugeot
- Renault
- Rover
- Saab
- Seat
- Skoda
- Subaru
- Toyota
- VW
- Volvo

EN Pneumatic brake caliper fewind tool kit **PL** Pneumatyczny separator do zacisków hamulcowych **RU** Комплект для развода тормозных цилиндров **UK** Набір пневматичних сепараторів для гальмівних супортів **LT** Pneumatinis stabdžių arkabų atskyriklis **LV** Pneumatiskais separatoris bremžu skavām **ET** Pneumatische eraldaja pidurisadulatele **SK** Pneumatický separátor brzdových svoriek **CZ** Pneumatický separátor pro brzdové svorky



x4	6 BAR 91 PSI	20-35 mm	2/3 PIN	HT4R780	1	5
----	--------------	----------	---------	---------	---	---

EN Universal separators for brake calipers **PL** Uniwersalne separatory do zacisków hamulcowych **RU** Насадки для вдавливания поршней тормозных цилиндров **UK** Адаптери для втиснення гальмівних поршнів **LT** Universalūs stabdžių arkabų atskyrikliai **LV** Universālie separatori bremžu skavām **ET** Universaalsed pidurisadulate eraldajad **SK** Univerzálné separátory brzdových svoriek **CZ** Univerzální separátory pro brzdové svorky

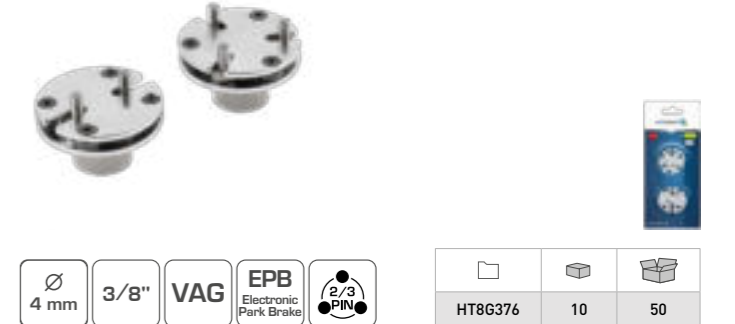

4 mm	3/8"	VAG	EPB Electronic Park Brake	2/3 PIN	HT8G376	10	50
------	------	-----	---------------------------	---------	---------	----	----

**EN** Disc brake piston tool **PL** Uniwersalny klucz do zacisków hamulcowych **RU** Ключ - куб для утапливания тормозного поршня **UK** Ключ для поршня гальмівного колодки **LT** Universalus stabdžių arkabų raktas **LV** Universālā atslēga bremžu skavām **ET** Universaalsed pidurisadulate võti **SK** Univerzálný klíč pre brzdové svorky **CZ** Univerzální klíč pro brzdové svorky



10 mm	3/8"	CrMo			
HT8G373	25	100			

**EN** Brake tool set **PL** Zestaw do wymiany szczęk hamulcowych **RU** Набор для замены колодок в барабанных тормозах **UK** Набір інструменту для заміни гальмівних колодок **LT** Stabdžių trinkelų keitimo rinkinys **LV** Bremžu loku nomaiņas komplekts **ET** Pidurijklotside vahetuskomplekt **SK** Súprava na výmenu brzdových čelustí **CZ** Sada pro výměnu brzdových čelustí



x8	for DRUM BRAKE	LENGTH 325 mm			
HT8G371	1	5			

**EN** Brake hose bender **PL** Giętarka do przewodów hamulcowych **RU** Трубогиб для тормозных трубок **UK** Трубогиб для гальмівних трубок **LT** Stabdžių vamzdelių lenktuvas **LV** Bremžu sauruļu locītājs **ET** Piduriivooliku painutaja **SK** Ohýbačka brzdových rúrok **CZ** Ohýbačka brzdových trubek



4.75, 6.35, 7.95; 9.53 mm  
3/16", 1/4", 5/16", 3/8"



4.75 - 9.53 mm	for tubes Cu, Al			
HT8G375	1	1		

**EN** Vacuum pump for the brake system **PL** Pompka podciśnieniowa do układu hamulcowego **RU** Насос вакуумный ручной для прокачки тормозной жидкости **UK** Діагностичний вакуумний насос **LT** Vakuuminis siurbliukas stabdžių sistemai **LV** Vakuuma sūknis bremžu sistēmai **ET** Vaakumpump pidurisüsteemile **SK** Vákuové čerpadlo brzdového systému **CZ** Vakuové čerpadlo brzdového systému



x16	1 BAR 15 PSI	4 BAR 58 PSI			
HT8G370	5	10			

**EN** Brake fluid tester **PL** Tester płynu hamulcowego **RU** Тестер тормозной жидкости **UK** Тестер гальмівної рідини **LT** Stabdžių skysčio testeris **LV** Bremžu šķidruma testeris **ET** Pidurivedeliku tester **SK** Testovacie zariadenie brzdovej kvapaliny **CZ** Testovací zařízení brzdové kapaliny



DOT 3/4/5	9V			
HT8G433	1	56		

**EN** Brake fluid tester **PL** Tester płynu hamulcowego manualny **RU** Ручной тестер тормозной жидкости **UK** Тестер гальмівної рідини **LT** Rankinis stabdžių skysčio testeris **LV** Bremžu šķidruma testeris, manuālais **ET** Manuaalne pidurivedeliku tester **SK** Manuálne testovacie zariadenie brzdovej kvapaliny **CZ** Manuální testovací zařízení brzdové kapaliny



DOT 3/4/5			
HT8G434	1	60	

**EN** Spring puller **PL** Ściągacz do sprężyn **RU** Съемник пружин **UK** Стяжки пружин **LT** Spyruoklių nuėmiklis **LV** Atsperu novilcējs **ET** Vedrutõmmits **SK** Sfahovač pre pružiny **CZ** Stahovák pružin



x2	21 mm	1/2"	DROP FORGED	TRAPEZOIDAL THREAD	355 mm			
HT8G245	1	10						

**EN** Spring puller **PL** Ściągacz do sprężyn **RU** Съемник пружин **UK** Стяжки пружин **LT** Spyruoklių nuėmiklis **LV** Atsperu novilcējs **ET** Vedrutõmmits **SK** Sfahovač pre pružiny **CZ** Stahovák pružin



x3	24 mm	DROP FORGED	TRAPEZOIDAL THREAD	305 mm			
HT8G246	1	8					

**EN** Spring puller **PL** Ściągacz do sprężyn **RU** Съемник пружин **UK** Стяжки пружин **LT** Spyruoklių nuėmiklis **LV** Atsperu novilcējs **ET** Vedrutõmmits **SK** Sfahovač pre pružiny **CZ** Stahovák pružin



x2	24 mm	DROP FORGED	TRAPEZOIDAL THREAD	305 mm			
HT8G247	1	20					

**EN** McPherson spring puller **PL** Ściągacz do sprężyn McPhersona **RU** Съемник пружин McPherson **UK** Знімач пружин підвіски **LT** MacPherson spyruoklių nuėmiklis **LV** Atsperu novilcējs McPherson **ET** McPhersoni vedrude tõmmits **SK** Sfahovač pre pružiny McPherson **CZ** Stahovák pružin McPherson

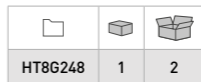

max 2300 kg	100x265 mm	CrMo			
HT8G248	1	2			

**EN** Double-arm puller **PL** Ściągacz 2-ramienny **RU** Съемник подшипников **UK** Знімач підшипників двозахопний **LT** Dvišakis nuėmiklis **LV** 2-kāju novilcējs **ET** Tõmmits, 2-õlaline **SK** 2-ramenný sfahovák **CZ** 2ramenný stahovák



	max mm	max mm		
HT8G200	75	60	1	40
HT8G201	100	70	1	20
HT8G202	150	120	1	10
HT8G203	200	175	1	5

**EN** Two arm bearing puller **PL** Ściągacz do łożysk 2-ramienny **RU** Съемник подшипников **UK** Знімач підшипників двозахопний **LT** Dvišakis guolių nuėmiklis **LV** Gultņu novilcējs, 2-kāju **ET** Laagrõtõmmits, 2-õlaline **SK** 2-ramenný sfahovák pre ložiska **CZ** 2ramenný stahovák ložisek



	max mm	max mm	kN max		
HT8G215	40	60	10	1	100
HT8G216	65	65	12	1	100
HT8G217	80	80	15	1	100

**EN** Crosshead double-arm puller **PL** Ściągacz 2-ramienny, belkowy **RU** Съемник подшипников **UK** Знімач підшипників двозахопний **LT** Dvišakis nuėmiklis, sijinis **LV** 2-kāju novilcējs, siju **ET** Tõmmits, 2-õlaline, talaga **SK** 2-ramenný sfahovák, trámový **CZ** 2ramenný stahovák, trámový



	max mm	max mm		
HT8G210	80	100	1	28
HT8G211	120	100	1	28
HT8G212	150	150	1	9
HT8G213	180	150	1	9

**EN** Three-arm puller **PL** Ściągacz 3-ramienny **RU** Съемник подшипников **UK** Знімач підшипників тризахопний **LT** Trišakis nuėmiklis **LV** 3-kāju novilcējs **ET** Tõmmits, 3-õlaline **SK** 3-ramenný sfahovák **CZ** 3ramenný stahovák



	max mm	max mm		
HT8G205	75	60	1	40
HT8G206	100	70	1	20
HT8G207	150	120	1	6
HT8G208	200	175	1	4

**EN** Two-arm puller and separator **PL** Ściągacz dwuramienny i separator **RU** Съемник подшипников **UK** Знімач підшипників сепараторний двозахопний **LT** Dvišakis nuėmiklis ir atskyriklis **LV** Divu kāju novilcējs un atdalītājs **ET** Kaheõlaline tõmmits ja eraldaja **SK** Dvooramenný sfahovák a separátor **CZ** Dvooramenný stahovák a separátor



HT8G254	5 - 60 mm	1	10
HT8G255	12 - 75 mm	1	10
HT8G256	22 - 115 mm	1	2

**EN** Two-arm puller and separator set **PL** Separatory łożysk ze ściągaczem **RU** Набор съемников подшипников **UK** Набір сепараторних знімачів підшипників **LT** Guolių atskyrikliai su nuėmikliu **LV** Gultņu atdalītāji ar nuėmēju **ET** Laagrite eraldajad tõmmitsaga **SK** Separátory ložisek so sfahovákem **CZ** Oddělovače ložisek se stahovákem



1 x - 9/16" x L 175 mm x 10 T  
1 x - 30 mm - 50 mm  
1 x - 50 mm - 75 mm  
4 x - 17 mm 3/8" x L 127 mm x 16 T  
4 x - 14 mm 3/8" x L 102 mm x 16 T

HT8G257	30-75 mm	1	4





EN Bearing puller PL Ściągacz do łożysk RU Съёмник подшипников UK Знімач підшипників внутрішніх LT Guolių nuėmiklis LV Gulņu novilcējs ET Laagrītõmmits SK Sťahovák pre ložiska CZ Sťahovák ložisek



CrV	12x38 mm	TRAPEZOIDAL THREAD			
HT8G218	12-38 mm	1	20		

EN Puller for wiper arms and battery terminals PL Ściągacz ramion wycieraczki RU Съёмник поводков стеклоочистителя UK Знімач важелів склоочисників LT Valytuvo laikiklių nuėmiklis LV Stikla tīrītāja sviru novilcējs ET Klaasipuhasti hoobade tõmmits SK Sťahovák ramien stierača CZ Sťahovák ramene stěrače



∅ 28 mm	DEPTH 43 mm	STEEL	NYLON		
HT8G251	1	1			

EN Pneumatic CV joint boot install tool PL Pneumatyczny przyrząd do montażu gumowych osłon przegubów RU Приспособление пневмо для замены пыльника ШРУСа UK Зйомник пильників ШРУСа пневматичний LT Pneumatinis šarnūrų guminių gaubtų montavimo įtaisas LV Pneimatiskā ierīce šarnīru gumijas pārsegu uzstādīšanai ET Pneamaatiline seade liigendite kummikatete paigaldamiseks SK Pneumatický přístroj pro montáž gumových krytů kloubů CZ Pneumatický přístroj pro montáž gumových krytů kloubů



∅ 20-150 mm	VAG	8 arms			
HT4R781	1	4			

EN Joint puller PL Ściągacz do przegubów RU Съёмник шаровых опор UK Знімач рульової сошки LT Šarnūrų nuėmiklis LV Šarnīru novilcējs ET Liigendite tõmmits SK Sťahovák pre klby CZ Sťahovák kloubů



	∅ max mm	max mm			
HT8G225	27	45	1	20	
HT8G226	30	64	1	20	

EN Ball joint puller PL Ściągacz do przegubów RU Съёмник шаровых опор UK Знімач рульових тяг і кульових опор LT Šarnūrų nuėmiklis LV Šarnīru novilcējs ET Liigendite tõmmits SK Sťahovák pre klby CZ Sťahovák kloubů



	∅ max mm	max mm			
HT8G231	20	62	1	20	
HT8G232	17	58	1	20	

EN Ball joint puller PL Ściągacz do przegubów RU Съёмник шаровых опор UK Знімач рульових тяг і кульових опор LT Šarnūrų nuėmiklis LV Šarnīru novilcējs ET Liigendite tõmmits SK Sťahovák pre klby CZ Sťahovák kloubů



	∅ max mm	max mm			
HT8G230	19	45	1	50	

EN Ball joint puller PL Rozpinač przegubów RU Съёмник рулевых тяг „Вилка” UK Знімач рульових тяг і кульових опор LT Šarnūrų skėtiklis LV Šarnīru noņēmējs ET Liigendite eemaldaja SK Rozpinač klbov CZ Rozpinač kloubů



	∅ max mm	mm			
HT8G240	22	300	1	20	
HT8G241	27	300	1	20	
HT8G242	18	400	1	20	

EN Hub puller PL Ściągacz do piast RU Набор съёмников ступиц UK Знімач маточини LT Stebulių nuėmiklis LV Riteņu rumbu novilcējs ET Rummutõmmits SK Sťahovák pre náboje CZ Sťahovák nábojů kol



x13	DROP FORGED	95/75/45mm	127mm	TRAPEZOIDAL THREAD	
HT8G250	1	10			

**EN** Hub and bearing puller **PL** Ściągacz do piast i łożysk **RU** Набор универсальных съемников подшипников ступиц **UK** Набор універсальних знімачів зі зворотним молотком **LT** Stebulių ir guolių nuėmiklis **LV** Riteņu rumbu un guļņu novilcējs **ET** Rummu- ja laagritõmmits **SK** Stáhovák pre náboje a ložiska **CZ** Stahovák pro náboje a ložiska

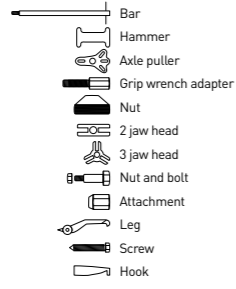

x16	8 in1	2.5 kg 57 cm
-----	-------	-----------------

HT8G258	1	1
---------	---	---

**EN** Front hub bearing puller **PL** Ściągacz łożysk piasty przedniej **RU** Набор оправок **UK** Набор для установки та зняття передньої маточини **LT** Priekinės stebulės guolių nuėmiklis **LV** Priekšējās riteņa rumbas guļņu novilcējs **ET** Eesmise rummu laagri tõmmits **SK** Stáhovák ložísk predného náboja **CZ** Stahovák ložisek předního náboje



210 mm  
32, 38 mm  
76, 86, 91, 102 mm  
86, 102 mm  
50, 55, 59, 63, 67,  
70, 72, 73, 74, 75,  
77, 82, 83, 88 mm



x23	50x88 mm
-----	----------

HT8G253	1	2
---------	---	---

**EN** Steering rod wrench **PL** Klucz do drążków kierowniczych **RU** Ключ для рулевой тяги **UK** Ключ для рулевих тяг **LT** Vairo traukių raktas **LV** Stūres stieņa atslēga **ET** Roovivarraste võti **SK** Klúč pre riadiace tyče **CZ** Klíč pro řídicí tyče



1/2"	35-42 mm	STEEL
------	----------	-------

HT8G322	1	24
---------	---	----

**EN** Steering rod puller **PL** Klucz do drążków kierowniczych **RU** Ключ поперечной рулевой тяги **UK** Знімач кермових тяг **LT** Vairo traukių raktas **LV** Stūres stieņa atslēga **ET** Roovivarraste võti **SK** Klúč pre riadiace tyče **CZ** Klíč pro řídicí tyče



1/2"	27mm
------	------

HT8G227	395 mm	28-35 mm	1	6
HT8G228	400 mm	35-45 mm	1	6

**EN** Steering rod puller set **PL** Klucze do drążków kierowniczych **RU** Набор ключей для поперечных рулевых тяг **UK** Набор ключів для кермових тяг **LT** Vairo traukių raktai **LV** Stūres stieņa atslēgas **ET** Roovivarraste võtmed **SK** Klúče pre riadiace tyče **CZ** Klíče pro řídicí tyče



1/2"	32 mm	x4	30-35 mm 35-40 mm 40-45 mm
------	-------	----	----------------------------------

HT8G229	410 mm	30-45 mm	1	4
---------	--------	----------	---	---

**EN** Lambda probe key **PL** Klucz do sondy Lambda **RU** Ключ головка для лямбда-зонда **UK** Ключ для лямбда-зонду **LT** Raktas lambda zondui **LV** Lambda zondes atslēga **ET** Lambda sondi võti **SK** Klúč pre lambda sondu **CZ** Klíč pro lambda sondu



1/2"	22 mm	LENGTH 50 mm	for VW, BMW, Audi, Ford, Skoda, SEAT	CrMo
------	-------	--------------	--------------------------------------	------

HT8G323	15	60
---------	----	----

**EN** Lambda probe key **PL** Klucz do sondy Lambda **RU** Ключ головка для лямбда-зонда **UK** Ключ для лямбда-зонду **LT** Raktas lambda zondui **LV** Lambda zondes atslēga **ET** Lambda sondi võti **SK** Klúč pre lambda sondu **CZ** Klíč pro lambda sondu



3/8"	22 mm	LENGTH 80 mm	CrV
------	-------	--------------	-----

HT8G324	1	50
---------	---	----

**EN** Lambda probe key **PL** Klucze do sondy Lambda **RU** Набор для снятия / установки лямбда-зондов **UK** Набор ключів для лямбда-зонду **LT** Raktai lambda zondui **LV** Lambda zondes atslēgas **ET** Lambda sondi võtmed **SK** Klúče pre lambda sondu **CZ** Klíče pro lambda sondu



x3	1/2"	3/8"	22 mm	CrV	CrMo
----	------	------	-------	-----	------

HT8G325	1	20
---------	---	----

**EN** Set of socket wrenches for lambda probe **PL** Klucze do sondy Lambda i wtryskiwaczy **RU** Набор для снятия / установки лямбда-зондов **UK** Набор ключів для лямбда-зонду та форсунок **LT** Raktai lambda zondui ir purkštuvams **LV** Lambda zondes un inžektoru atslēgas **ET** Lambda sondi ja pihustite võtmed **SK** Klúče pre lambda sondu a vstrekovače **CZ** Klíče pro lambda sondu a vstřikovače



x7	1/2"	3/8"	CrV	CrMo
----	------	------	-----	------

HT8G326	22	3/8"	30	80
	22	1/2"	50	60
	22	3/8" 27mm	90	-
	22	3/8" 27mm	80	-
	27	3/8" 30mm	75	-
	29	1/2"	90	-
	27	1/2"	80	-

**EN** Oil filter wrench **PL** Klucz do filtra oleju **RU** Съемник масляного фильтра **UK** Ключ для демонтажу масляного фильтра **LT** Alyvos filtro raktas **LV** Eļļas filtra atslēga **ET** Õlifiltri võti **SK** Klúč pre olejový filter **CZ** Klíč pro olejový filtr



STEEL
-------

HT8G301	60-73	25 mm	12	48
HT8G302	73-85	25 mm	12	48
HT8G303	85-95	25 mm	12	48
HT8G304	95-111	25 mm	12	48

**EN** Universal oil filter wrench **PL** Klucz do filtra oleju uniwersalny **RU** Съемник масляного фильтра **UK** Ключ для демонтажу масляного фильтра **LT** Alyvos filtro raktas, universalus **LV** Eļļas filtra atslēga, universāla **ET** Universaalne õlifiltri võti **SK** Klúč pre olejový filter, univerzálny **CZ** Klíč pro olejový filtr univerzální



STEEL	3/8"	1/2"	21 mm	65x120 mm
-------	------	------	-------	-----------

HT8G305	1	40
---------	---	----

**EN** Oil drain plug keys **PL** Klucze do spustu oleju **RU** Ключи для слива масла **UK** Набор ключів для зливу масла **LT** Alyvos išleidimo raktai **LV** Eļļas izplūdes atslēga **ET** Õliväljalaske võtmed **SK** Klúče na vypúšťanie oleja **CZ** Klíče pro vypouštění oleje



x18	3/8"	CrV
-----	------	-----

HT8G321	1	10
---------	---	----

**EN** Oil filter wrenches **PL** Klucze do filtra oleju **RU** Съемник масляного фильтра **UK** Набор ключів для масляного фильтра **LT** Alyvos filtro raktai **LV** Eļļas filtra atslēgas **ET** Õlifiltri võtmed **SK** Klúče pre olejový filter **CZ** Klíče pro olejový filtr



- 65/14 - GM, Daihatsu, Toyota
- 68/14 - Mazda, Ford Escort, Subaru
- 73/14 - Toyota, Lexus
- 76/14 - VW, Porsche, Mercedes, BMW, Audi A3, Opel
- 80/15 - Nissan, Honda, Mazda, Isuzu, Subaru, Opel, Toyota
- 93/15 - Opel, Mazda, Volvo, Mitsubishi, Nissan, VW, Porsche, Renault, Ford, Honda, Audi
- 93/36 - Ford
- 65/67 - Daihatsu
- 80/82 - Mazda, Subaru, Toyota, Honda Acura, Nissan
- 90/15 - Honda Accord, Mitsubishi, Isuzu
- 75/77 - VW, Audi, Ford, Isuzu, Mercedes, Opel
- 76/30 - Ford
- 100/15 - Isuzu, Mitsubishi
- 74/76/15 - VW, Porsche, Mercedes, BMW, Audi A3, Opel

x14	3/8"	1/2"	65x100 mm	STEEL
-----	------	------	-----------	-------

HT8G306	1	5
---------	---	---

**EN** Oil filter wrenches **PL** Klucze do filtra oleju **RU** Съемник масляного фильтра **UK** Набор ключів для масляного фильтра **LT** Alyvos filtro raktai **LV** Eļļas filtra atslēgas **ET** Õlifiltri võtmed **SK** Klúče pre olejový filter **CZ** Klíče pro olejový filtr



- 3 arms: 65 - 120 mm
- Adapter 10 mm (3/8") x 12,5 mm (1/2")
- 65/14 - Daihatsu, Toyota, Nissan, Fiat
- 65/67/14 - Daihatsu, Toyota
- 66/6 - Fiat Punto 1.2, Renault
- 68/14 - Mazda, Ford Escort, Subaru
- 73/14 - Toyota, Lexus
- 74/15 - Audi, GM, Rover, Chrysler
- 74/76/15 - Ford, Opel, VW, Audi, Mercedes
- 75/77/15 - VW, Audi, Ford, Isuzu, Mercedes, Opel
- 76/8 - Fiat Marea, Lancia Delta
- 76/12 - Fiat, Renault, Mercedes
- 76/30 - Ford, Motorcraft FL400A
- 78/15 - Nissan, Ford, Toyota
- 80/15 - Nissan, Honda, Opel, Mazda
- 80/82/15 - Subaru, Toyota, Honda, Mazda, Nissan
- 86/16 - Volvo S40/ S60/ S70/ S80
- 86/18 - VW, Audi, Renault, Peugeot, Citroen
- 90/15 - Subaru, Toyota, Honda, Mazda, Nissan
- 92/10 - Fiat, Lancia
- 93/15 - Mazda, Volvo, Mitsubishi, Nissan, Honda
- 93/36 - Ford Motorcraft FLINFLA 1 B, FL3001, FL320
- 93/45 - VW, Audi
- 95/5 - Toyota, Alfa, GM, Ford, Chrysler
- 96/18 - VW, Renault
- 100/15 - Isuzu, Mitsubishi
- 106/15 - Fiat Ducato 2.5D
- 108/15 - Volvo Diesel C70/ S70/ N70/ 850 TDI
- 108/18 - Renault Espace/ Laguna/ Master/ Safrane/Traffic 2.4 + 2.5 + 2.8D + TDI

x30	60x120 mm	3/8"	1/2"	STEEL
-----	-----------	------	------	-------

HT8G307	1	2
---------	---	---

EN Water pump wrench PL Klucz do pompy wodnej RU Ключ для водяного насоса  
 UK Ключ для водяного насоса LT Raktas vandens pompai LV Ūdens sūkņa atslēga  
 ET Veepumba võti SK Klúč na vodné čerpadlo CZ Klíč na vodní čerpadlo



	LENGTH 245 mm				
HT8G328	245 mm / 32,5 mm	6	36		

EN Water pump wrench PL Klucz do pompy wodnej RU Ключ для водяного насоса  
 UK Ключ для водяного насоса LT Raktas vandens pompai LV Ūdens sūkņa atslēga  
 ET Veepumba võti SK Klúč na vodné čerpadlo CZ Klíč na vodní čerpadlo



	LENGTH 295 mm				
HT8G329	295 mm / 30,5 mm	6	36		

EN Camshaft lock PL Blokada rozrządu RU Фиксатор распредвалов VAG UK Фиксатор  
 розподільного валу VAG LT Skirstymo blokatoriai LV Sadales bloķēšanas ietaise  
 ET Jaotussüsteemi lukk SK Blokádá rozvodov CZ Blokádá hřídele



VAG motors:  
 16 V - 1,4, 1,6: FSI - 1,4, 1,6;  
 VW - Lupo, Polo, Caddy, Beetle,  
 Golf, Bora (97-10);  
 Audi - A2 (00-06);  
 Skoda - Fabia, Fabia II, Octavia,  
 Octavia II, Roomster (99-09)

	LENGTH 48 mm			
HT8G360		10	40	

EN Camshaft lock PL Blokada rozrządu RU Набор инструментов для фиксации  
 коленчатого вала дизельного двигателя VAG UK Набор фіксаторів розподільного  
 валу VAG LT Skirstymo blokatoriai LV Sadales bloķēšanas ietaise ET Jaotussüsteemi  
 lukustus SK Blokádá rozvodov CZ Blokádá hřídele



VAG motors:  
 16 V - 1,4, 1,6: FSI - 1,4, 1,6;  
 VW - Lupo, Polo, Caddy, Beetle,  
 Golf, Bora (97-10);  
 Audi - A2 (00-06);  
 Skoda - Fabia, Fabia II, Octavia,  
 Octavia II, Roomster (99-09)

	LENGTH 48 mm			
HT8G361		10	40	

EN Camshaft lock PL Blokada rozrządu RU Набор фиксаторов распредвалов и  
 маховика универсальный UK Набор фіксаторів розподільного валу LT Skirstymo  
 blokatoriai LV Sadales bloķēšanas ietaise ET Jaotussüsteemi lukustus SK Blokádý  
 rozvodov CZ Blokádá hřídele



Opel  
 Rover  
 VW  
 Citroen  
 Ford  
 Fiat  
 Peugeot  
 Isuzu

HT8G362	1	10

EN Universal puller for timing pulleys PL Ściągacz uniwersalny do kół rozrządu  
 RU Съемник шкивов UK Знімач шківів універсальний LT Universalus skriemuli-  
 lių tempimo įrankis LV Universālais novilcējs sadales zobratiem ET Universaalne  
 hammasrihmarataste tõmmits SK Univerzálný sfahovač pre rozvodné remenice  
 CZ Univerzální stahovač rozvodné řemenice



HT8G364	1	10

EN Universal twin cam locking tool PL Uniwersalna blokada wałków rozrządu  
 RU Универсальная блокировка распредвала UK Універсальне блокування  
 розподільного валу LT Universalus skirstomųjų velenų blokatorius LV Univer-  
 sāļā sadales vārpstu bloķēšanas ietaise ET Universaalne nukkvõlli lukustus  
 SK Univerzálná blokádá vačkových hriadeľov CZ Univerzální blokádá vačkové hřídele  
 motorů



HT8G363	5	20

EN Alternator set with clutch PL Zestaw do alternatorów ze sprzęgłem RU Набор для  
 генераторов переменного тока UK Набор для ремонту автомобільних генераторів  
 LT Tarpumatis alternatoriams su sankaba LV Komplekts ģeneratoriem ar sajuģu  
 ET Komplekt siduriga ģeneraatoritele SK Súprava pre alternátory so spojku CZ Sada  
 pro alternátory se spojku



HT8G420	1/2"	1	10

EN Overhead valve spring compressor PL Ściągacz do demontażu zaworów silni-  
 kowych RU Рассухариватель клапанов UK Розсухарювач клапанів LT Nuėmimis  
 variklio vožtuvų demontavimui LV Motora vārstu demontāžas instruments  
 ET Tõmmits mootoriklappide demonteerimiseks SK Sfahovák pre demontáž  
 motorových ventilov CZ Stahovák pro demontáž motorových ventilů



HT8G252	115 mm	1	20

EN Injector tester PL Tester wtrysków RU Тестер топливных форсунок UK Тестер  
 бензиновых форсунок LT Įpurškimo testeriai LV Inžektoru testeris ET Kütusepih-  
 stite tester SK Testovacie zariadenie vstrekačov CZ Testovací zařízení vstřikovačů



HT8G432	1	24

EN Universal injector seat cleaning set PL Zestaw do czyszczenia gniazd wtryskiwa-  
 czu RU Набор для чистки посадочных мест топливных форсунок UK Набор щіток  
 для гнізд свічок LT Purkštukų lizdų valymo rinkinys LV Smidzinātāju ligzdu tīrīša-  
 nas komplekts ET Kütusepihusti pesade puhastuskomplekt SK Súprava pre čistenie  
 zásuviek vstrekačov CZ Sada pro čištění zásuvek vstřikovačů



HT8G327	1	5

EN Feeler gauge PL Szczelinomierz RU Щупы UK Щупи вимірювальні для зазорів  
 LT Tarpumatis LV Taustmērs ET Kaliibermõõdik SK Škáromer CZ Spárová měřka



HT8G330	9 sheets	0,04 mm, 0,07 mm, 0,15 mm, 0,05 mm, 0,08 mm, 0,2 mm, 0,06 mm, 0,1 mm, 0,3 mm, 0,88 mm, 0,70 mm, 0,60 mm, 0,53 mm, 0,45 mm, 0,38 mm, 0,30 mm, 0,23 mm, 0,15 mm, 0,08 mm, 0,004 mm	10	200
HT8G331	31 sheets	0,88 mm, 0,70 mm, 0,60 mm, 0,53 mm, 0,45 mm, 0,38 mm, 0,30 mm, 0,23 mm, 0,15 mm, 0,08 mm, 0,004 mm	10	200

EN Piston ring compressor PL Zaciskacz do pierścieni RU Оправка для поршневых  
 коле UK Обтіскач поршневих кілець LT Žiedų suspaudėjas LV Gredzenu saspieđijs  
 ET Rõngaste press SK Svorka pre krúžky CZ Svorka pro kroužky



HT8G423	50-125	75 mm	1	50
HT8G424	90-175	100 mm	1	50
HT8G425	90-175	150 mm	1	50

EN Spark plug wrenches PL Klucze do świec żarowych RU Набор ключей для свечей  
 накаливания UK Набор інструментів для свічок розжарювання LT Kaitinimo žvakių  
 raktai LV Atslēga kvēlsvēcēm ET Hõõgküünlavõtmed SK Klúč na zapalovacie sviečky  
 CZ Klíče pro žhavičí svíčky



HT8G320	8, 9, 10, 12, 14, 16 mm		1	5

EN Glow plug analyser PL Tester świec żarowych RU Тестер свечей накаливания  
 UK Тестер свічок розжарення LT Pakaitinimo žvakių tikrintuvas LV Kvēlsvēcū  
 testeris ET Süüteküünalde tester SK Testovacie zariadenie žhaviacich sviečok  
 CZ Testovací zařízení žhaviacích svíček



HT8G430	1	50

EN Spark indicztor PL Tester iskry zapłonowej RU Тестер искры зажигания UK Тестер  
 искри запалювання LT Uždegimo žvakių kibirkšties testeris LV Aizdedzes dzirksteļu  
 testeris ET Süüte sädeme tester SK Testovacie zariadenie zapalovacej iskry CZ Testov-  
 vací zařízení zapalovací jiskry



HT8G431	50	500



**EN** Compression pressure gauge for diesel engines **PL** Miernik ciśnienia sprężania w silnikach Diesla **RU** Компрессометр дизельный **UK** Компрессометр для дизельних двигунів **LT** Dyzelinų variklių suspaudimo slėgio matuoklis **LV** Kompresijas spiediena mēritājs **ET** Diiselmootorite surverõhumõõtur **SK** Merač kompresného tlaku v dieselových motoroch **CZ** Měřič kompresních tlaků dieselových motorů

	M8 x 1/102 mm	M12 x 1,25/51 mm																
	M10 x 1/83 mm	M18 x 1,5/160 mm																
<table border="1"> <tr><td>x16</td><td>70 BAR</td><td>1015 PSI</td><td>FOR DIESEL</td></tr> <tr><td>HT8G410</td><td>1</td><td>5</td></tr> </table>	x16	70 BAR	1015 PSI	FOR DIESEL	HT8G410	1	5	M10 x 1/91 mm	M20 x 1,5/75 mm	<table border="1"> <tr><td>10 BAR</td><td>140 PSI</td><td>1,2 m</td><td>PETROL</td><td>DIESEL</td></tr> <tr><td>HT8G414</td><td>1</td><td>10</td></tr> </table>	10 BAR	140 PSI	1,2 m	PETROL	DIESEL	HT8G414	1	10
	x16	70 BAR	1015 PSI	FOR DIESEL														
	HT8G410	1	5															
	10 BAR	140 PSI	1,2 m	PETROL	DIESEL													
	HT8G414	1	10															
	M10 x 1/119 mm	M22 x 1,5/75 mm																
	M10 x 1/113 mm	M22 x 1,5/118 mm																
	M10 x 1,25/67 mm	M24 x 1,5/88 mm																
M10 x 1,25/135 mm	M24 x 2/63 mm																	

**EN** Compression pressure gauge **PL** Miernik ciśnienia sprężania **RU** Компрессометр бензиновый **UK** Компрессометр для бензиновых двигунів **LT** Suspaudimo slėgio matuoklis **LV** Kompresijas spiediena mēritājs **ET** Surverõhumõõtur **SK** Merač kompresného tlaku **CZ** Měřič kompresních tlaků

	300 mm															
	150 mm															
<table border="1"> <tr><td>x3</td><td>20 BAR</td><td>300 PSI</td><td>PETROL</td></tr> <tr><td>HT8G411</td><td>1</td><td>20</td></tr> </table>	x3	20 BAR	300 PSI	PETROL	HT8G411	1	20	<table border="1"> <tr><td>10 BAR</td><td>PETROL</td><td>K-KE-JETRONIC SIS</td><td>KE-JETRONIC KIC</td><td>L-JETRONIC LIW</td></tr> <tr><td>HT8G415</td><td>1</td><td>5</td></tr> </table>	10 BAR	PETROL	K-KE-JETRONIC SIS	KE-JETRONIC KIC	L-JETRONIC LIW	HT8G415	1	5
	x3	20 BAR	300 PSI	PETROL												
HT8G411	1	20														
10 BAR	PETROL	K-KE-JETRONIC SIS	KE-JETRONIC KIC	L-JETRONIC LIW												
HT8G415	1	5														

**EN** Compression pressure gauge **PL** Miernik ciśnienia sprężania silników benzynowych **RU** Компрессометр бензиновый **UK** Компрессометр для бензиновых двигунів **LT** Benzinių variklių suspaudimo slėgio matuoklis **LV** Kompresijas spiediena mēritājs **ET** Bensiniimootorite surverõhumõõtur **SK** Merač kompresného tlaku v benzínových motoroch **CZ** Měřič kompresních tlaků benzínových motorů

	M10 x 1.00, M12 x 1.25															
	M14 x 1.25, M18 x 1.50															
<table border="1"> <tr><td>x8</td><td>300 PSI</td><td>20 BAR</td><td>490 mm</td><td>150 mm</td><td>150 mm</td></tr> <tr><td>HT8G412</td><td>1</td><td>1</td></tr> </table>	x8	300 PSI	20 BAR	490 mm	150 mm	150 mm	HT8G412	1	1	<table border="1"> <tr><td>x10</td><td>7 BAR</td><td>100 PSI</td></tr> <tr><td>HT8G416</td><td>1</td><td>10</td></tr> </table>	x10	7 BAR	100 PSI	HT8G416	1	10
	x8	300 PSI	20 BAR	490 mm	150 mm	150 mm										
HT8G412	1	1														
x10	7 BAR	100 PSI														
HT8G416	1	10														

**EN** Cylinder leak tester **PL** Tester szczelności cylindrów **RU** Тестер утечки цилиндра **UK** Набір для виявлення витоків в циліндрах **LT** Cilindrų sandarumo tikrintuvas **LV** Cilindru hermētiskuma testeris **ET** Silindrite leketeester **SK** Zariadenie na testovanie tesnosti valcov **CZ** Testovací zařízení těsnosti válců

	7 BAR																		
	100 PSI																		
<table border="1"> <tr><td>7 BAR</td><td>100 PSI</td><td>480 mm</td><td>M12-M14</td><td>PETROL</td></tr> <tr><td>HT8G413</td><td>1</td><td>5</td></tr> </table>	7 BAR	100 PSI	480 mm	M12-M14	PETROL	HT8G413	1	5	<table border="1"> <tr><td>x31</td><td>DIESEL</td><td>6 CYLINDER</td><td>DELPHI</td><td>BOSCH</td><td>SIEMENS</td><td>DENSO</td></tr> <tr><td>HT8G418</td><td>1</td><td>5</td></tr> </table>	x31	DIESEL	6 CYLINDER	DELPHI	BOSCH	SIEMENS	DENSO	HT8G418	1	5
	7 BAR	100 PSI	480 mm	M12-M14	PETROL														
HT8G413	1	5																	
x31	DIESEL	6 CYLINDER	DELPHI	BOSCH	SIEMENS	DENSO													
HT8G418	1	5																	

**EN** Oil pressure tester **PL** Tester ciśnienia oleju **RU** Тестер давления масла **UK** Тестер тиску оливи **LT** Alyvos slėgio matuoklis **LV** Eļļas spiediena testeris **ET** Õli rõhu tester **SK** Zariadenie na testovanie tlaku oleja **CZ** Testovací zařízení tlaku oleje

	M10 x 1.0	1/8" x 27 NPT																		
	M12 x 1.5	1/4" x 20 UNF																		
<table border="1"> <tr><td>x12</td><td>10 BAR</td><td>140 PSI</td><td>1,2 m</td><td>PETROL</td><td>DIESEL</td></tr> <tr><td>HT8G414</td><td>1</td><td>10</td></tr> </table>	x12	10 BAR	140 PSI	1,2 m	PETROL	DIESEL	HT8G414	1	10	M14 x 1.5	3/8" x 20 UNF	<table border="1"> <tr><td>10 BAR</td><td>PETROL</td><td>K-KE-JETRONIC SIS</td><td>KE-JETRONIC KIC</td><td>L-JETRONIC LIW</td></tr> <tr><td>HT8G415</td><td>1</td><td>5</td></tr> </table>	10 BAR	PETROL	K-KE-JETRONIC SIS	KE-JETRONIC KIC	L-JETRONIC LIW	HT8G415	1	5
	x12	10 BAR	140 PSI	1,2 m	PETROL	DIESEL														
	HT8G414	1	10																	
	10 BAR	PETROL	K-KE-JETRONIC SIS	KE-JETRONIC KIC	L-JETRONIC LIW															
	HT8G415	1	5																	
	M16 x 1.5	1/2" x 20 UNF																		
M18 x 1.5	R1/8"																			

**EN** Fuel injection pressure tester **PL** Tester ciśnienia paliwa z wtryskiem **RU** Тестер для измерения давления топлива **UK** Тестер тиску палива **LT** Degalų su įpurškimu slėgio matuoklis **LV** Degvielas spiediena testeris ar inžektoru **ET** Sissepritsega kütuserõhu tester **SK** Zariadenie na testovanie tlaku paliva so vstrekováním **CZ** Testovací zařízení tlaku paliva se vstřikováním

	300 mm															
	150 mm															
<table border="1"> <tr><td>x3</td><td>20 BAR</td><td>300 PSI</td><td>PETROL</td></tr> <tr><td>HT8G411</td><td>1</td><td>20</td></tr> </table>	x3	20 BAR	300 PSI	PETROL	HT8G411	1	20	<table border="1"> <tr><td>10 BAR</td><td>PETROL</td><td>K-KE-JETRONIC SIS</td><td>KE-JETRONIC KIC</td><td>L-JETRONIC LIW</td></tr> <tr><td>HT8G415</td><td>1</td><td>5</td></tr> </table>	10 BAR	PETROL	K-KE-JETRONIC SIS	KE-JETRONIC KIC	L-JETRONIC LIW	HT8G415	1	5
	x3	20 BAR	300 PSI	PETROL												
HT8G411	1	20														
10 BAR	PETROL	K-KE-JETRONIC SIS	KE-JETRONIC KIC	L-JETRONIC LIW												
HT8G415	1	5														

**EN** Fuel injection pressure tester set **PL** Tester ciśnienia paliwa z wtryskiem **RU** Тестер для измерения давления топлива **UK** Тестер тиску палива **LT** Degalų su įpurškimu slėgio matuoklis **LV** Degvielas spiediena testeris ar inžektoru **ET** Sissepritsega kütuserõhu tester **SK** Zariadenie na testovanie tlaku paliva so vstrekováním **CZ** Testovací zařízení tlaku paliva se vstřikováním

	M10 x 1.00, M12 x 1.25															
	M14 x 1.25, M18 x 1.50															
<table border="1"> <tr><td>x8</td><td>300 PSI</td><td>20 BAR</td><td>490 mm</td><td>150 mm</td><td>150 mm</td></tr> <tr><td>HT8G412</td><td>1</td><td>1</td></tr> </table>	x8	300 PSI	20 BAR	490 mm	150 mm	150 mm	HT8G412	1	1	<table border="1"> <tr><td>x10</td><td>7 BAR</td><td>100 PSI</td></tr> <tr><td>HT8G416</td><td>1</td><td>10</td></tr> </table>	x10	7 BAR	100 PSI	HT8G416	1	10
	x8	300 PSI	20 BAR	490 mm	150 mm	150 mm										
HT8G412	1	1														
x10	7 BAR	100 PSI														
HT8G416	1	10														

**EN** Diagnostic kit for common rail injectors **PL** Zestaw diagnostyczny do wtryskiwaczy Common Rail **RU** Тестер дизельных форсунок common rail **UK** Діагностичний комплект для форсунок Common Rail **LT** Common rail purkštukų diagnostikos rinkinys **LV** Diagnostikas komplekts "Common Rail" inžektoriem **ET** Diagnostika-komplekt Common Rail pritside jaoks **SK** Diagnostická súprava pre Common Rail vstrekače **CZ** Diagnostická sada pro common rail vstřikovače

	7 BAR																		
	100 PSI																		
<table border="1"> <tr><td>7 BAR</td><td>100 PSI</td><td>480 mm</td><td>M12-M14</td><td>PETROL</td></tr> <tr><td>HT8G413</td><td>1</td><td>5</td></tr> </table>	7 BAR	100 PSI	480 mm	M12-M14	PETROL	HT8G413	1	5	<table border="1"> <tr><td>x31</td><td>DIESEL</td><td>6 CYLINDER</td><td>DELPHI</td><td>BOSCH</td><td>SIEMENS</td><td>DENSO</td></tr> <tr><td>HT8G418</td><td>1</td><td>5</td></tr> </table>	x31	DIESEL	6 CYLINDER	DELPHI	BOSCH	SIEMENS	DENSO	HT8G418	1	5
	7 BAR	100 PSI	480 mm	M12-M14	PETROL														
HT8G413	1	5																	
x31	DIESEL	6 CYLINDER	DELPHI	BOSCH	SIEMENS	DENSO													
HT8G418	1	5																	

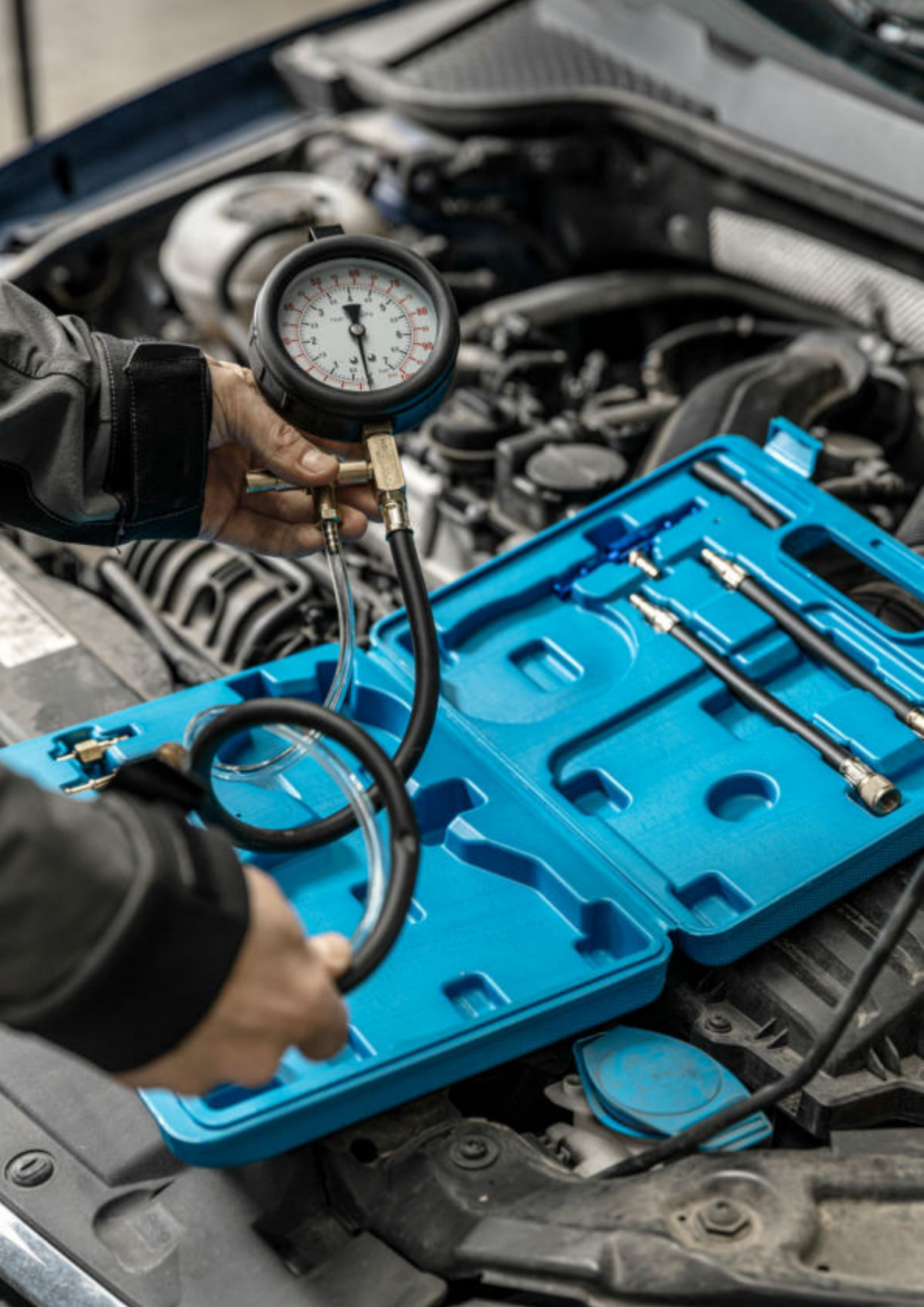

**EN** Torque angle gauge **PL** Kątomierz do dokręcania śrub **RU** Угломер **UK** Кутомір для докручування болтів **LT** Varžtų priveržimo kampomatis **LV** Leņķmērs skrūvju pievilksšanai **ET** Nurgamõõtur kruvide pingutamiseks **SK** Uhlomer na utahovanie skrutiek **CZ** Úhloměr pro utahování šroubů



1/2" 360° +/-20 CrV

HT8G421	1/2"	12	48

**EN** Extractors for bolts with broken drill bits **PL** Wykrętki do zerwanych śrub z wiertłami **RU** Инструменты для удаления сломанных болтов со сверлами **UK** Набір екстракторів і свердл **LT** Nutrauktų varžtų išsuktuvai su gražtais **LV** NORAUTO SKRŪVJU IZVILCĒJI AR URBJIEM **ET** Katkiste kruvide ekstraktorid koos puuriotsikutega **SK** Vyťahováký zlomených skrutiek s vrtákmi **CZ** Vytahováký stržených šroubů s vrtáky



2, 3, 4, 5, 7, 10 mm

M3-M6, M6-M8, M8-M10, M11-M14, M14-M18, M18-M24

x12 M3-M24 HSS

HT8G400	M3-M24	1	36

**EN** Twist socket set **PL** Wykrętki do śrub **RU** Набор экстракторов **UK** Набір екстракторів для пошкоджених болтів, гайок **LT** Varžtų išsuktuvai **LV** Skrūvju izvilcēji **ET** Kruviekstraktorid **SK** Vyťahováký skrutiek **CZ** Vytahováký šroubů



10, 11, 12, 13, 14, 15, 16, 17, 19 mm

x10 3/8" HRC 52-55 CrMo

HT8G401	1	20

**EN** Bolt extractors set **PL** Wykrętki do szpilek **RU** Набор экстракторов **UK** Набір екстракторів **LT** Kaiščių išsuktuvai **LV** Tapskrūvju izvilcēji **ET** Naastude ekstraktorid **SK** Vyťahováký čapov **CZ** Vytahováký čepů



2, 3, 4, 6, 8, 10 mm.

x6 3/8" HRC 49-52 CrMo

HT8G402	1	20

**EN** Bolt extractors set **PL** Wykrętki do szpilek **RU** Набор экстракторов **UK** Набір екстракторів **LT** Kaiščių išsuktuvai **LV** Tapskrūvju izvilcēji **ET** Naastude ekstraktorid **SK** Vyťahováký čapov **CZ** Vytahováký čepů



8, 10, 12, 14, 16 mm.

x5 1/2" HRC 49-52 CrMo

HT8G403	1	20

**EN** Screw nuts **PL** Wykrętki do śrub **RU** Инструменты для удаления сломанных болтов **UK** Набір екстракторів **LT** Varžtų išsuktuvai **LV** Skrūvju izvilcēji **ET** Kruviekstraktorid **SK** Vyťahováký skrutiek **CZ** Vytahováký šroubů



M3-M6, M6-M8, M8-M11, M11-M14, M14-M18, M18-M25

x6 M3-M24

HT8G404	12	48

**EN** Spark plug socket repair kit **PL** Zestaw do naprawy gwintów gniazd świec zapłonowych **RU** Комплект для ремонта резьбы **UK** Ремкомплект патрона свічки запалювання **LT** Uždegimo žvakų ligzdų remonto kompleksas **LV** Aizdedzes sveču ligzdu vītņu remonta komplekts **ET** Süüteküünla pesa keermete remondikomplekt **SK** Sůprava na opravu závitov zapalovacích svieček **CZ** Sada na opravu závitů zapalovacích svíček



M10-M18 M10 x1.0 M12 x1.25 M14 x1.5

M18 x1.5 HRC 50 STEEL

HT8G405	8	96

**EN** Lambda probe socket repair kit **PL** Zestaw do naprawy gwintów gniazd sondy Lambda **RU** Комплект для ремонта резьбы **UK** Ремкомплект для гнізд лямбда-зонда **LT** Lambda zondo ligzdų sriegių remonto kompleksas **LV** Lambda zondes ligzdu vītņu remonta komplekts **ET** Lambda sondi pesa keermete remondikomplekt **SK** Sůprava na opravu závitov zásuvek Lambda sondy **CZ** Sada na opravu závitů zásuvek Lambda sondy



M12-M18 M12 x1.25 M18 x1.5 HRC 50 STEEL

HT8G406	8	96

**EN** Nut splitter set **PL** Zestaw przecinaków do nakrętek **RU** Набор гайколомов **UK** Набор гайколомів **LT** Riešutų krekingo skirstytuvo **LV** Riekstu griežēju komplekts **ET** Pähklitükeldaja tööriist **SK** Trhák matic **CZ** Stříhače poškozených a zarezých matic



#1 9-12 mm	HEX 12 mm	#2 12-16 mm	HEX 14 mm	#3 16-22 mm	HEX 19 mm
#4 22-27 mm	HEX 21 mm	C45	CrV	40-45 HRC	HEX 21 mm

HT8G407	5	10

**EN** Nut splitter **PL** Przecinak do nakrętek **RU** Гайколом **UK** Гайколом **LT** Riešutų krekingo skirstytuvo **LV** Riekstu griežēju **ET** Pähklitükeldaja tööriist **SK** Trhák matic **CZ** Stříhače poškozených a zarezých matic



#2 12-16 mm	HEX 14 mm	C45	CrV	40-45 HRC
----------------	--------------	-----	-----	-----------

HT8G408	40	80

**EN** Nut splitter **PL** Przecinak do nakrętek **RU** Гайколом **UK** Гайколом **LT** Riešutų krekingo skirstytuvo **LV** Riekstu griežēju **ET** Pähklitükeldaja tööriist **SK** Trhák matic **CZ** Stříhače poškozených a zarezých matic



#3 16-22 mm	HEX 19 mm	C45	CrV	40-45 HRC
----------------	--------------	-----	-----	-----------

HT8G409	20	40

**EN** Scraper set **PL** Dźwignie do demontażu **RU** Набор скребков **UK** Набор гачків і скребків **LT** Demontažo svirtys **LV** Demontāžas sviras **ET** Eemalduskangid **SK** Zdvíháků na demontáž **CZ** Zvedáky na demontáž



x5	STEEL	PP	scrapers 260 mm 225 mm	hooks 220 mm 165 mm	needle 210 mm
----	-------	----	------------------------------	---------------------------	------------------

HT8G394	6	36

**EN** Clamp for upholstery pins **PL** Ściągacz do spinek tapicerki **RU** Съёмник пистонов **UK** Знімач кріплення обивки **LT** Armušalų kaiščių nuėmiklis **LV** Polsterējuma skavu noņēmējs **ET** Polstri klambrite tõmmits **SK** Stahováč pre sponky čalúnenia **CZ** Stahováč pro sponky čalounění

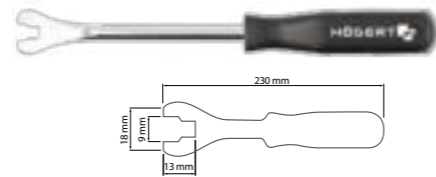

LENGTH 230 mm
------------------

HT8G393	16	64

**EN** Panel removal set **PL** Ściągacze do tapicerki **RU** Съёмники для обивки **UK** Набор знімачів для зняття обивки салону автомобіля **LT** Armušalų nuėmikliai **LV** Polsterējuma noņēmēji **ET** Polstritõmmitsid **SK** Stahováky pre čalúnenie **CZ** Stahováky čalounění



x5	NYLON
----	-------

HT8G390	5	20

**EN** Panel removal set **PL** Ściągacze do tapicerki **RU** Съёмники для обивки **UK** Набор знімачів для зняття обивки салону автомобіля **LT** Armušalų nuėmikliai **LV** Polsterējuma noņēmēji **ET** Polstritõmmitsid **SK** Stahováky pre čalúnenie **CZ** Stahováky čalounění

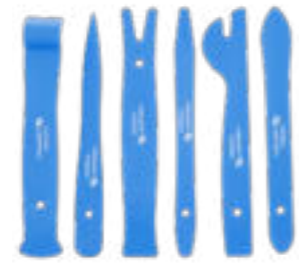

x6	NYLON
----	-------

HT8G391	6	24

**EN** Panel removal set **PL** Dłuta skrobaki **RU** Набор пластиковых скребков **UK** Набор пластмасових шаберів **LT** Kaltai grandikliai **LV** Kalti skrāpi **ET** Peitlid kaabitsad **SK** Dláta škrabky **CZ** Dláta škrabky



x4	NYLON	19/22/ 25/38 mm
----	-------	--------------------

HT8G392	265 mm	6	24

**EN** Seal puller **PL** Ściągacz do uszchelek **RU** Съёмник сальников **UK** Знімач сальників **LT** Tarpinių nuėmiklis **LV** Blīvju noņēmējs **ET** Tihenditõmmits **SK** Stahovač pre tesnenia **CZ** Stahovač těsnění



LENGTH 295 mm	ERGO
------------------	------

HT8G422	295 mm	9	36

**EN** Paint thickness tester **PL** Tester grubości powłoki lakierniczej **RU** Тестер товщини краски **UK** Товщиномір лакофарбового покриття **LT** Dažų sluoksnio storio matuoklis **LV** Lakas pārklājuma biezuma testeris **ET** Värvkatte paksuse tester **SK** Zariadenie na testovanie hrúbky náteru **CZ** Tester tloušťky nátěru



mm/mil	0-2 mm	0-80 mil	+/- 2%	CR 2032 3V
--------	--------	----------	--------	------------

HT8G427	1	80

**EN** Insmith set **PL** Młotki blacharskie **RU** Набор рихтовочный **UK** Набор для рихтувальних робіт **LT** Plaktukai skardos darbams **LV** Jumīka āmuri **ET** Metalliharmrid **SK** Klampiarske kladiva **CZ** Klempířská kladiva



x7		x1		x1		x4	DROP FORGED
----	--	----	--	----	--	----	-------------

HT8G460	1	4

**EN** Flexible line clamp **PL** Zaciski przewodów **RU** Зажимы с фиксатором **UK** Набор затискачів для шлангів і патрубків **LT** Žarnelių gnybtai **LV** Vadu skavas **ET** Kaabliklambrid **SK** Káblové svorky **CZ** Kabelové svorky

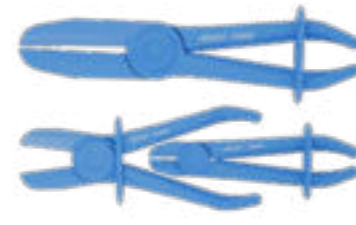

Ø 6,3-19 mm (1/4"-3/4")
Ø 12,5-32 mm (1/2"-5/4")
Ø 19-57 mm (3/4"-9/4")



x3	NYLON
----	-------

HT8G426	1	50

**EN** Cable clamps **PL** Klamerki zaciskowe do przewodów **RU** Набор заглушек гидравлических и пневматических магистралей **UK** Набор затискачів для металевих трубок **LT** Žarnelių spaustukai **LV** Vadu stiprinājuma skavas **ET** Kaablite kinnitusklambrid **SK** Svorkové klipy pro káble **CZ** Svorkové klipy pro kabely



x8
----

RING x2	8 mm x2	10 mm x2	13 mm x2	NYLON
------------	------------	-------------	-------------	-------

HT8G428	8 - 13 mm	1	10

**EN** Fluid lock set **PL** Zaciskacze do przewodów metalowych **RU** Зажимы для трубопроводов **UK** Набор затискачів для металевих трубок **LT** Metalinių laidų spaustuvai **LV** Skavas metāla vadiem **ET** Metallkaablite klambrite **SK** Svorky pro kovové káble **CZ** Svorky pro kovové kabely



x3	AI	Ø 4,2-10 mm
----	----	-------------

HT8G436	12	48

**EN** Boot clamp pliers **PL** Szczypce do stalowych opasek **RU** Щипцы для монтажа хомутов ШПУСа **UK** Кліщі для хомутів ШПУСа **LT** Replės plieninems arkaboms **LV** Tērauda apskavu knaibles **ET** Tangid terasliintidele **SK** Kliešte na ocelové manžety **CZ** Kliešte na ocelové pásy



1/2"	LENGTH 245 mm	CrV
------	------------------	-----

HT8G340	6	36

**EN** Fuel feed pipe pliers **PL** Szczypce do przewodów paliwowych **RU** Клещи для разъединения коннекторов топливного фильтра **UK** Щипці для паливних з'єднань **LT** Replės degalų vamzdeliams **LV** Knaibles degvielas caurulēm **ET** Kütuse-toru tangid **SK** Kliešte na palivové vedenie **CZ** Kliešte na palivové potrubí



AI	LENGTH 205 mm
----	------------------

HT8G341	10	30

**EN** Hose removing pliers, operating range **PL** Szczyrpe do zdejmowania przewodów **RU** Щипцы для демонтажа шлангов **UK** Щипці для зняття шлангу **LT** Laidų nuėmimo replės **LV** Vadu noņemšanas kņables **ET** Traadi eemaldamise tangid **SK** Kliešte na odstraňovanie káblov **CZ** Kleště na odstraňování kabelů



**EN** Ignition cable pliers **PL** Szczyrpe do przewodów zapłonowych **RU** Клещи для проводов зажигания **UK** Кліщі для проводів запалювання **LT** Uždegimo laidų replės **LV** Kņables aizdedzes vadiem **ET** Süütekaabli tangid **SK** Kliešte na zapalovacie káble **CZ** Kleště na zapalovací kabely

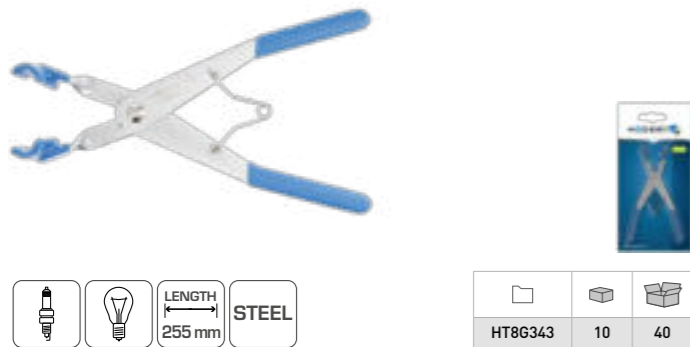

**EN** Pliers for ties and clamps, straight **PL** Szczyrpe do opasek i zacisków, proste **RU** Клещи для хомутов и зажимов **UK** Щипці до затискних розпірних хомутів **LT** Replės arkaboms ir gnybtams, tiesios **LV** Kņables skavām un arskavām, taisnās **ET** Kaablikinnitus- ja klambriritangid, sirged **SK** Kliešte na manžety a svorky, rovné **CZ** Kleště na pásky a svorky, rovné

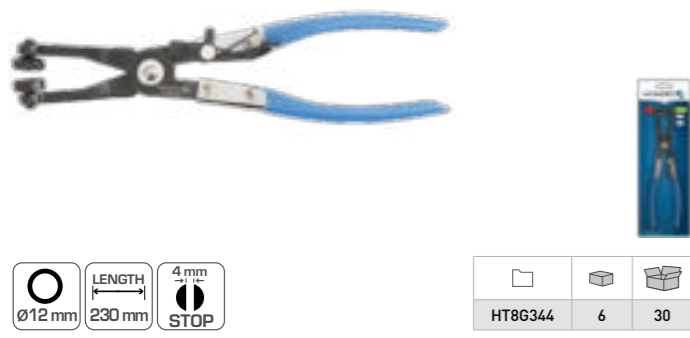

**EN** Pliers for ties and clamps, bent **PL** Szczyrpe do opasek i zacisków, odgięte **RU** Клещи для хомутов и зажимов **UK** Щипці до затискних розпірних хомутів **LT** Replės arkaboms ir gnybtams, atlenktos **LV** Kņables skavām un arskavām, atliektās **ET** Kaablikinnitus- ja klambriritangid, painutatud **SK** Kliešte na manžety a svorky, ohnuté **CZ** Kleště na pásky a svorky, ohnuté

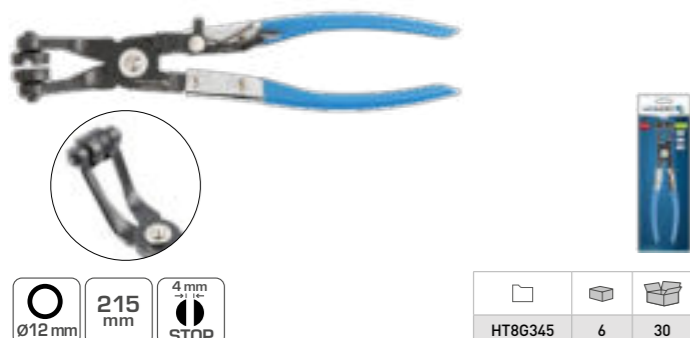

**EN** Pliers with a tie cable **PL** Szczyrpe z linką do opasek **RU** Клещи для шланговых хомутов с тросом **UK** Знімач хомутів **LT** Replės arkaboms, su troseliu **LV** Kņables ar auklu skavām **ET** Lõdvikuklambriritangid **SK** Kliešte s lankom na pásky **CZ** Kleště s lankem na pásky



**EN** Hose clip pliers CLIC and CLIC-R **PL** Szczyrpe do opasek typu CLIC i CLIC-R **RU** Клещи для хомутов типа CLIC и CLIC-R **UK** Щипці для затиску шлангових хомутів **LT** Replės arkaboms CLIC ir CLIC-R tipo **LV** Kņables CLIC un CLIC-R skavām **ET** Tangid klambriteele tüüpi CLIC ja CLIC-R **SK** Kliešte na pásky typu CLIC a CLIC-R **CZ** Kleště na pásky typu CLIC a CLIC-R

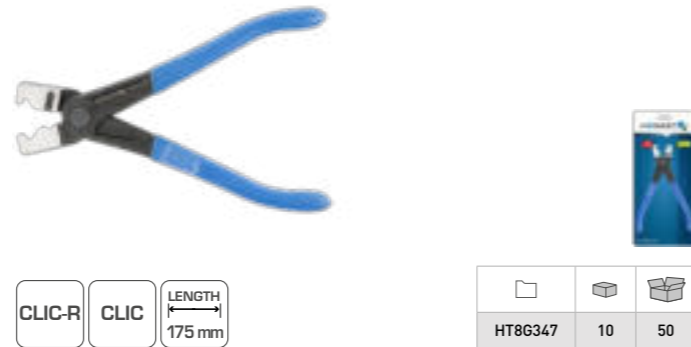

**EN** CV joint clamp boot pliers **PL** Przyrząd do zakładania opasek zaciskowych **RU** Приспособление для установки ленточных хомутов ШРУСа **UK** Інструмент для установки стрічкових хомутів ШРУСа **LT** Priveržimo dirželių tvirtinimo prietaisas **LV** Apskavu uzstādīšanas kņables **ET** Seade toruklambrite kinnitamiseks **SK** Zariadenie na navliekanie sfahovacích pásek **CZ** Zařízení pro navlékání stahovacích pásek



**EN** Refractometer **PL** Refraktometr **RU** Рефрактометр **UK** Рефрактометр **LT** Refraktometras **LV** Refraktometrs **ET** Refraktomeeter **SK** Refraktometer **CZ** Refraktometr



**EN** Digital battery tester **PL** Tester akumulatora **RU** Тестер аккумулятора **UK** Тестер акумуляторних батарей **LT** Baterijos testeris **LV** Akumulatora testeris **ET** Aku tester **SK** Testovací přístroj akumulátora **CZ** Testovací přístroj akumulátoru



**EN** Car current tester **PL** Samochodowy miernik prądu **RU** Тестер предохранителей **UK** Тестер автомобільних запобіжників **LT** Automobilinis srovės matuoklis **LV** Automašīnu strāvas mēritājs **ET** Auto voolumõõtja **SK** Automobilový merač prúdu **CZ** Automobilový měřič proudu



**EN** Jumper cables **PL** Przewody rozruchowe **RU** Пусковые провода **UK** Пускові дроти **LT** Užvedimo laidai **LV** Kabeli motora iedarbināšanai **ET** Käivituskaablid **SK** Startovací káble **CZ** Startovací kabely

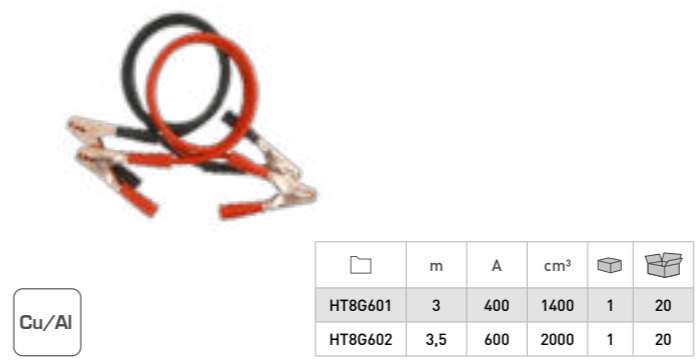

**EN** Automatic battery charger **PL** Ładowarka elektroniczna **RU** Электронное зарядное устройство **UK** Зарядний пристрій для акумулятора **LT** Elektroninis įkroviklis **LV** Elektroniskais lādētājs **ET** Elektrooniline laadija **SK** Elektronická nabíjačka **CZ** Elektronická nabíječka



**EN** Automatic battery charger **PL** Ładowarka elektroniczna **RU** Электронное зарядное устройство **UK** Зарядний пристрій для акумулятора **LT** Elektroninis įkroviklis **LV** Elektroniskais lādētājs **ET** Elektrooniline laadija **SK** Elektronická nabíjačka **CZ** Elektronická nabíječka

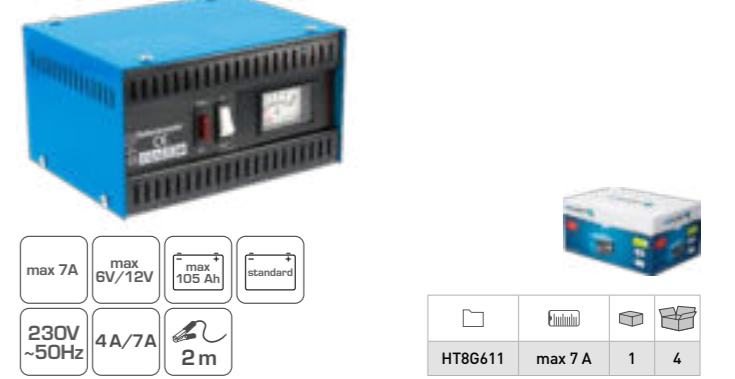

**EN** Automatic battery charger **PL** Ładowarka elektroniczna **RU** Электронное зарядное устройство **UK** Зарядний пристрій для акумулятора **LT** Elektroninis įkroviklis **LV** Elektroniskais lādētājs **ET** Elektrooniline laadija **SK** Elektronická nabíjačka **CZ** Elektronická nabíječka



**EN** Automatic battery charger **PL** Ładowarka elektroniczna **RU** Электронное зарядное устройство **UK** Зарядний пристрій для акумулятора **LT** Elektroninis įkroviklis **LV** Elektroniskais lādētājs **ET** Elektrooniline laadija **SK** Elektronická nabíjačka **CZ** Elektronická nabíječka



**EN** Automatic battery charger **PL** Ładowarka elektroniczna **RU** Электронное зарядное устройство **UK** Зарядний пристрій для акумулятора **LT** Elektroninis įkroviklis **LV** Elektroniskais lādētājs **ET** Elektrooniline laadija **SK** Elektronická nabíjačka **CZ** Elektronická nabíječka



EN Grease gun PL Smarownica RU Рычажно-плунжерный шприц UK Шприц важільно-плунжерний LT Tepalinė LV Eļļotājs ET Määrdeprits SK Maznica CZ Maznice

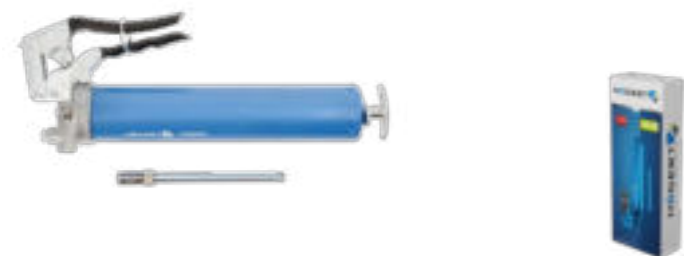

400 ml	4500-8000 PSI 310-415 BAR	400 g	1,2 cm <sup>3</sup>	x4	HT8G904	1	10
--------	------------------------------	-------	---------------------	----	---------	---	----

EN Grease gun PL Smarownica RU Рычажно-плунжерный шприц UK Шприц важільно-плунжерний LT Tepalinė LV Eļļotājs ET Määrdeprits SK Maznica CZ Maznice



400 cm <sup>3</sup>	400 g	max 8000 psi/ 550 bar	x4	M10 x1.0	AI	1,2 cm <sup>3</sup>	HT8G905	1	10
---------------------	-------	--------------------------	----	-------------	----	---------------------	---------	---	----

EN Grease gun PL Smarownica RU Рычажно-плунжерный шприц UK Шприц важільно-плунжерний LT Tepalinė LV Eļļotājs ET Määrdeprits SK Maznica CZ Maznice



600 ml	6000-8000 PSI 400-550 BAR	2,4 cm <sup>3</sup>	300mm	x4	HT8G907	1	10
--------	------------------------------	---------------------	-------	----	---------	---	----

EN Grease gun PL Smarownica RU Рычажно-плунжерный шприц UK Шприц важільно-плунжерний LT Tepalinė LV Eļļotājs ET Määrdeprits SK Maznica CZ Maznice



600 cm <sup>3</sup>	x2	max 10000 psi/ 700 bar	x4	M10 x1.0	300mm	150 mm	2,4 cm <sup>3</sup>	HT8G908	1	10
---------------------	----	---------------------------	----	-------------	-------	--------	---------------------	---------	---	----

EN Grease gun PL Smarownica RU Нагнетатель смазки UK Нагнітач мастила LT Tepalinė LV Eļļotājs ET Määrdeprits SK Maznica CZ Maznice



6 l	3600 PSI 250 BAR	1.8 m	3 cm <sup>3</sup>	HT8G912	1	1
-----	---------------------	-------	-------------------	---------	---	---

EN Grease gun PL Smarownica RU Нагнетатель смазки UK Нагнітач мастила LT Tepalinė LV Eļļotājs ET Määrdeprits SK Maznica CZ Maznice



16 l	max 2600 PSI 180 BAR	1.8 m	3 cm <sup>3</sup>	HT8G913	1	1
------	-------------------------	-------	-------------------	---------	---	---

EN Pneumatic grease gun PL Smarownica pneumatyczna RU Пневматический шприц для смазки UK Шприц-маслянка пневматичний LT Pneumatinė tepalinė LV Pneimatiskais eļļotājs ET Pneuamaatlīne määrdēprits SK Pneumatická maznica CZ Pneumatická maznice



400 ml	90 PSI/ 6 BAR	113 l/min	1/4"	HT4R790	1	10
--------	------------------	-----------	------	---------	---	----

EN Pneumatic grease gun PL Smarownica pneumatyczna RU Нагнетатель смазки UK Нагнітач консистентного мастила LT Pneumatinė tepalinė LV Pneimatiskais eļļotājs ET Pneuamaatlīne määrdēprits SK Pneumatická maznica CZ Pneumatická maznice



12 l	4350-5800 PSI 300-400 BAR	87-116 PSI 6-8 BAR	0,85 l/min	50:1	HT4R795	1	1
------	------------------------------	-----------------------	------------	------	---------	---	---





EN Grease coupler PL Kończówka 4-szczękowa RU Наконечник UK Насадка на шприц для змащування LT 4-dantis antgalis LV 4 sprīti eļļošanas uzgalis ET Otsik, 4-lõualine SK 4-čelustová koncovka CZ 4-čelistová koncovka



x4	x2	37 mm	M10 x 1	HT8G915	37 mm	50	100
----	----	-------	---------	---------	-------	----	-----

EN Grease gun hose PL Wężyk do smarownicy RU Шланг для рычажно-плунжерного шприца UK Шланг на шприц для змащування LT Žarnelė tepalinei LV Eļļotāja šļūtene ET Määrdepritsi voolik SK Hadica pre maznicu CZ Hadice pro maznici



M10 x 1	max 10150 PSI 700 BAR	8 mm	LENGTH 300 mm	HT8G920	8 x 300 mm	10	100
---------	-----------------------	------	---------------	---------	------------	----	-----

EN Plastic pressure oil can PL Olejarka z tworzywa RU Пластиковая маслянка UK Маслянка LT Plastikinė alyvos tepalinė LV Plastmasas eļļotājs ET Plastist õlikann SK Olejová mastenica z hmoty CZ Olejová maznice z hmoty



250 ml	PLASTIC	HT8G925	10	60
--------	---------	---------	----	----

EN Metal pressure oil can PL Olejarka metalowa RU Металлическая маслянка UK Маслянка LT Metalinė alyvos tepalinė LV Metāla eļļotājs ET Metallist õlikann SK Olejová mastenica kovová CZ Olejová maznice kovová



200 ml	METAL	HT8G930	10	60
--------	-------	---------	----	----

EN Oil suction gun PL Odciaągarka RU Шприц плунжерный UK Шприц для відкачування LT Siurbtuvas LV Izsūcējs ET Ekstraheerija SK Odsávačka CZ Odsávačka



500 ml	280mm	HT8G935	1	20
--------	-------	---------	---	----

EN Oil suction gun PL Odciaągarka RU Шприц плунжерный UK Шланг на шприц для відкачування масла LT Siurbtuvas LV Izsūcējs ET Ekstraheerija SK Odsávačka CZ Odsávačka



500 ml	280mm	HT8G936	1	20
--------	-------	---------	---	----

EN Vacuum pump PL Dozownik płynów RU Дозатор жидкостей UK Шприц для робочих рідин LT Skysčių dozatorius LV Šķidrums dozators ET Vedelike doseerija SK Dávkováč kvapalín CZ Dávkováč kapalin



350 ml	OIL	DIESEL	WATER	ADBLUE	HT8G937	1	10
--------	-----	--------	-------	--------	---------	---	----

EN Hand pump for barrel PL Pompa ręczna do beczki RU Ручной насос для бочки UK Насос ручний для бочки LT Rankinis siurblys statinei LV Rokas sūknis mucai ET Käsipump vaatidele SK Ruční čerpadlo do suda CZ Ruční čerpadlo do suda



200 ml	Al	16-18 l/min	45-90 cm	HT8G940	1	10
0,25l	BARREL SIZE 50,60, 200 l	WATER	OILS			

EN Two-piece funnel PL Lejek dwuczęściowy RU Воронка UK Лійка LT Dvisegmentis piltuvėlis LV Divdaļīga piltuve ET Kaheosaline lehter SK Dvojdielny lievik CZ Dvoudílná nálevka



145 mm	LENGTH 390 mm	HT8G945	145 x 390 mm	1	100
--------	---------------	---------	--------------	---	-----

EN Long neck funnel PL Lejek do płynów eksploatacyjnych RU Воронка UK Воронка для робочих рідин LT Piltuvėlis eksploataciniams skysčiams LV Ekspluatācijas šķidrums piltuve ET Lehter töövedelikele SK Lievik pre prevádzkové kvapaliny CZ Nálevka pro provozní kapaliny



115 mm	PP	LENGTH 460 mm	1.1 l	HT8G946	1	50
--------	----	---------------	-------	---------	---	----

EN Oil drain pan PL Zlewarka do oleju RU Поддон для сбора тех. жидкостей UK Їмність для зливу масла LT Alyvos surinkimo indas LV Eļļas savācējs ET Õlihaletusseade SK Zberná nádoba oleja CZ Sběrná nádoba oleje



13 cm	10 l	HDPE	HT8G947	1	50
-------	------	------	---------	---	----

EN Piece car fuse set PL Zestaw bezpieczników samochodowych RU Набор автомобильных предохранителей UK Набор автомобільних запобіжників LT Automobilių saugiklių rinkinys LV Automašīnu drošinātāju komplekts ET Autokaitsmete komplekt SK Súprava automobilových poistiek CZ Sada automobilových pojistek



5 A	10 A	15 A
20 pcs	20 pcs	20 pcs
20 A	25 A	30 A
20 pcs	20 pcs	20 pcs

x120	Zn/Al	Standard	HT8G500	105 x 210 mm	5	20
------	-------	----------	---------	--------------	---	----

EN Piece heat shrink sleeve set PL Zestaw koszulek termokurczliwych RU Набор термоусадочных трубок UK Набор термоусадочних рукавів LT Nuo šilumos susitraukiančių apvalkalų rinkinys LV Termosārūkošu sauruļu komplekts ET Termokahanevate pluside komplekt SK Súprava tepelne zmršťovacích bužírok CZ Sada teplém smršťitelných návleků



2.0x40 mm	2.5x40 mm	3.5x40 mm
30 pcs	25 pcs	20 pcs
5.0x40 mm	7.0x80 mm	10.0x80 mm
20 pcs	16 pcs	8 pcs
13.0x85 mm		
8 pcs		

x127	125°C	max 600V	HT8G501	105 x 210 mm	5	20
------	-------	----------	---------	--------------	---	----

EN Piece external snap ring set PL Zestaw zewnętrznych pierścieni blokujących RU Набор наружных стопорных колец UK Набор зовнішніх стопорних кільць LT Išorinių fiksavimo žiedų komplektas LV Ārējo bloķēšanas gredzenu komplekts ET Väliste lukustusrõngaste komplekt SK Súprava vonkajších poistných krúžkov CZ Sada vnějších poistných kroužků



3 mm	6 mm	13 mm	14 mm	16 mm	20 mm
10 pcs	12 pcs	12 pcs	7 pcs	10 pcs	8 pcs
4 mm	8 mm	32 mm	28 mm	27 mm	25 mm
5 pcs	8 pcs	3 pcs	5 pcs	8 pcs	7 pcs
5 mm	10 mm	11 mm	12 mm	19 mm	22 mm
7 pcs	10 pcs	7 pcs	8 pcs	13 pcs	10 pcs

x150	STEEL 65 Mn	OUTSIDE	HT8G502	105 x 210 mm	5	20
------	-------------	---------	---------	--------------	---	----

EN Piece inner and external snap ring set PL Zestaw wewnętrznych i zewnętrznych pierścieni blokujących RU Набор наружных и внутренних стопорных колец UK Комплекс внутрішніх і зовнішніх стопорних кільць LT Vidinių ir išorinių fiksavimo žiedų komplektas LV Iekšējo un ārējo bloķēšanas gredzenu komplekts ET Sisemise ja välise lukustusrõngaste komplekt SK Súprava vnútorných a vonkajších poistných krúžkov CZ Sada vnitřních a vnějších poistných kroužků



13 mm	13 mm	14 mm	16 mm	19 mm	20 mm
10 pcs	15 pcs	15 pcs	15 pcs	15 pcs	10 pcs
14 mm	16 mm	19 mm	22 mm	25 mm	32 mm
10 pcs	15 pcs	10 pcs	10 pcs	10 pcs	5 pcs
11 mm	20 mm	11 mm	9 mm	8 mm	6 mm
15 pcs	10 pcs	15 pcs	15 pcs	15 pcs	15 pcs

x225	STEEL 65 Mn	OUTSIDE/INSIDE	HT8G503	105 x 210 mm	5	20
------	-------------	----------------	---------	--------------	---	----

EN Piece straight pin set PL Zestaw zawleczek prostych RU Набор прямых штифтов UK Набор прямих штифтів LT Tiesių vielokaiščių komplektas LV Taisno cilpiņu komplekts ET Sirgete tihvtide komplekt SK Súprava rovných závlaček CZ Sada rovných závlaček



1.6 x 25 mm	2.4 x 25 mm	2.4 x 38 mm
150 pcs	150 pcs	100 pcs
3.2 x 30 mm	3.2 x 50 mm	4.0 x 64 mm
75 pcs	50 pcs	30 pcs

x555	STEEL	HT8G504	105 x 210 mm	5	20
------	-------	---------	--------------	---	----

EN Piece rivet nut set PL Zestaw nitonakrętek RU Набор заклепочных гаек UK Набор заклепувальних гайок LT Kėnėdžių-veržlių rinkinys LV Kniežu uzgriežņu komplekts ET Neetmutrite komplekt SK Súprava nitovacích matic CZ Sada nýtovacích matic



M3 x 9 mm 40 tlg/pcs	M4 x 11 mm 35 tlg/pcs	M5 x 13 mm 25 tlg/pcs
M6 x 15 mm 25 tlg/pcs	M8 x 18 mm 15 tlg/pcs	M10 x 21 mm 10 tlg/pcs

×150 STEEL

HT8G505	105 x 210 mm	5	20
---------	--------------	---	----

EN Piece split pin set PL Zestaw zawleczek z kółkiem RU Набор быстросъемных шплинт-штифтов с кольцом UK Набор шплинтів з кільцем LT Vielokaiščių su žiedėliu komplektas LV Cilpiņu komplekts ar riņķi ET Rõngaga tihvtide komplekt SK Súprava závlaček s kolieskom CZ Sada závlaček s kolečkem



3/16" x 1 - 7/16" 16 pcs	1/4" x 1 - 3/4" 18 pcs
5/16" x 1 - 3/4" 6 pcs	7/16" x 1 - 3/4" 10 pcs

×50 STEEL

HT8G506	105 x 210 mm	1	20
---------	--------------	---	----

EN Piece rubber gasket set PL Zestaw uszczelek gumowych RU Набор резиновых уплотнительных колец UK Набор ущільнючих гумових кілець LT Guminių tarpinių komplektas LV Gumijas blīvu komplekts ET Kummitihendite komplekt SK Súprava gumových tesnení CZ Sada gumových těsnění



Size	Diameter mm	Ø mm	pcs	Size	Diameter mm	Ø mm	pcs
R01	3,00	1,50	20	R17	20,00	3,50	10
R02	4,40	2,00	20	R18	22,00	3,50	10
R03	5,00	2,00	18	R19	23,50	3,50	10
R04	7,00	1,50	23	R20	25,00	3,50	10
R05	10,00	1,50	23	R21	25,50	3,50	10
R06	13,00	1,50	23	R22	28,00	3,50	10
R07	10,00	2,50	14	R23	30,00	3,50	10
R08	11,00	2,50	13	R24	31,00	3,50	10
R09	13,00	2,50	14	R25	33,00	3,60	10
R10	14,00	2,50	13	R26	34,50	3,50	10
R11	16,00	2,50	14	R27	35,00	3,50	10
R12	18,00	2,50	14	R28	35,00	3,50	10
R13	19,00	2,50	14	R29	41,00	3,50	10
R14	21,00	2,50	14	R30	44,00	3,50	10
R15	22,00	2,50	13	R31	47,00	3,50	10
R16	18,00	3,50	10	R32	50,00	3,50	10

×418 NBR HEAT RESISTANT -50°C +125°C

HT8G507	3,00-50,00 mm	1	20
---------	---------------	---	----

EN Piece rubber gasket set PL Zestaw uszczelek gumowych RU Набор резиновых уплотнительных колец UK Набор ущільнючих гумових кілець LT Guminių tarpinių komplektas LV Gumijas blīvu komplekts ET Kummitihendite komplekt SK Súprava gumových tesnení CZ Sada gumových těsnění



Diameter	Thickness	pcs
5,29 mm	1,78 mm	20
6,07 mm	1,78 mm	20
6,80 mm	1,90 mm	20
7,65 mm	1,78 mm	20
7,80 mm	1,90 mm	20
8,00 mm	2,00 mm	20
8,80 mm	1,90 mm	20
10,82 mm	1,78 mm	15
10,77 mm	2,62 mm	15
11,00 mm	2,00 mm	15
12,00 mm	2,00 mm	15
13,90 mm	1,80 mm	10
13,95 mm	2,62 mm	10
10,00 mm	2,00 mm	10
15,00 mm	2,00 mm	10
17,00 mm	2,00 mm	10
17,70 mm	1,78 mm	10
17,04 mm	3,53 mm	10

×270 NBR HEAT RESISTANT -50°C +125°C

HT8G508	105 x 210 mm	5	20
---------	--------------	---	----

EN Piece rubber gasket set PL Zestaw uszczelek gumowych RU Набор резиновых прокладок UK Набор ущільнючих гумових кілець LT Guminių tarpinių komplektas LV Gumijas blīvu komplekts ET Kummitihendite komplekt SK Súprava gumových tesnení CZ Sada gumových těsnění



Diameter	Thickness	pcs
3,00 mm	1,00 mm	20
4,00 mm	1,00 mm	20
4,50 mm	2,00 mm	20
5,00 mm	2,00 mm	20
6,00 mm	2,00 mm	20
6,00 mm	2,50 mm	20
6,00 mm	3,00 mm	20
7,00 mm	2,00 mm	20
8,00 mm	2,00 mm	20
9,00 mm	2,00 mm	5
10,00 mm	2,00 mm	5
12,00 mm	3,00 mm	5
13,00 mm	3,00 mm	5
14,00 mm	2,50 mm	5
17,00 mm	2,50 mm	5
18,00 mm	4,00 mm	5
20,00 mm	2,00 mm	5
22,00 mm	2,00 mm	5

×225 NBR HEAT RESISTANT OIL, PETROL, CHEMICAL RESISTANT -50°C +125°C

HT8G509	105 x 210 mm	5	20
---------	--------------	---	----

EN Piece hydraulic seal set PL Zestaw uszczelek hydraulicznych RU Набор гидравлических прокладок UK Комплект гидравлічних кілець LT Hidraulinių tarpinių komplektas LV Hidraulisko blīvu komplekts ET Hüdrotihendite komplekt SK Súprava hydraulických tesnení CZ Sada hydraulických těsnění



Size	pcs
4 x 17 x 4 mm	10
9,5 x 17,5 x 4 mm	5
4 x 15 x 4 mm	10
15 x 24 x 3 mm	10
12 x 24 x 2 mm	10
8 x 18 x 4 mm	5
8 x 14 x 4 mm	5
10,5 x 14 x 4 mm	5
20,5 x 25 x 1,5 mm	10
10 x 13,5 x 2 mm	10
17 x 21 x 1,5 mm	10
12 x 17,5 x 1,5 mm	10
17 x 24 x 1,5 mm	10
27 x 38 x 2 mm	3
17 x 24 x 2 mm	10
27 x 33 x 1,5 mm	5
30 x 39 x 2 mm	3
12 x 17,5 x 2 mm	10

×141 RUBBER/CARBON

HT8G510	105 x 210 mm	5	20
---------	--------------	---	----

EN Piece grease fitting set PL Zestaw smarowniczek RU Набор смазочных nipples UK Набор ніпелів для масляного шприца LT Tepalinių komplektas LV Eļļošans nipelu komplekts ET Määrimisniple komplekt SK Súprava kalamitiek CZ Sada maznic



Thread	Type	pcs
M6 x 1		60
M6 x 1	45°	5
M6 x 1	90°	5
M8 x 1		10
M8 x 1	45°	5
M8 x 1	90°	5
M10 x 1		10
M10 x 1	45°	5
M10 x 1	90°	5

×110 STEEL

HT8G511	105 x 210 mm	5	20
---------	--------------	---	----

EN Piece worm clamps set PL Zestaw obejm ślimakowych RU Набор червячных хомутов UK Набор хомутів черв'ячних LT Sliekinių arkaų komplektas LV Gliemežveida apskavu komplekts ET Ussiklambrite komplekt SK Súprava objímk so závitovým závitom CZ Sada šnekových svorek



Size	pcs
1/2"	5
5/8"	7
3/4"	10
7/8"	4
1"	3
1 1/8"	3
1 3/8"	4
1 1/2"	4

×40 STEEL

HT8G512	105 x 210 mm	5	20
---------	--------------	---	----

EN Piece copper washer set PL Zestaw podkładek miedzianych RU Набор медных шайб UK Набор мідних шайб LT Varinių poveržlių komplektas LV Vara raplākšņu komplekts ET Vaskseibide komplekt SK Súprava medených podložiek CZ Sada měděných podložek



Inner diameter	Outer diameter	Thickness	pcs
6,4 mm	13,6 mm	0,8 mm	30
7,9 mm	15,5 mm	1,5 mm	25
9,5 mm	15,5 mm	1,5 mm	20
11,1 mm	17,4 mm	1,5 mm	15
12,7 mm	18,6 mm	1,5 mm	10
15,9 mm	23,4 mm	1,5 mm	10

×110 CU

HT8G513	105 x 210 mm	5	20
---------	--------------	---	----

EN Piece spring set PL Zestaw sprężynek RU Набор пружин UK Набор пружин LT Spyruoklių rinkinys LV Atspēru komplekts ET Vedrukkomplekt SK Súprava pružín CZ Sada pružin



Diameter	Length	pcs
4 mm	79,5 mm	12
4,5 mm	44,5 mm	8
5 mm	20,5 mm	10
5,5 mm	25,5 mm	10
7 mm	38 mm	10
7 mm	51 mm	12
8 mm	28,5 mm	8
8 mm	44,5 mm	12
8,5 mm	36,5 mm	10
8,5 mm	47 mm	12
5,5 mm	17 mm	10
5,5 mm	38 mm	10
6,5 mm	10 mm	10
7 mm	12,5 mm	10
7 mm	19 mm	10
9 mm	35 mm	8
9,5 mm	16 mm	6
9,5 mm	19 mm	12

×200 STEEL 124 SIZES 76 SIZES

HT8G514	105 x 210 mm	5	20
---------	--------------	---	----

EN Piece E-clip pin set PL Zestaw zawleczek typu "E" RU Набор штифтов типа „E” UK Набор стопорних E-подібних кілець LT „E” tipo kaiščių rinkinys LV „E” tipa cilpiņu komplekts ET „E” tüüpi tihvtide komplekt SK Súprava závlaček typ „E” CZ Sada závlaček typu „E”



Inner diameter	pcs
1,5 mm	30
3 mm	30
5 mm	40
6 mm	50
10 mm	50
12 mm	40
15 mm	20
19 mm	20
22 mm	20

×300 STEEL MN65 TYPE E

HT8G515	105 x 210 mm	5	20
---------	--------------	---	----

EN Piece spring pin set PL Zestaw zawleczek sprężystych RU Набор пружинных штифтов UK Набор пружинних шплинтів LT Spyruoklinių vielokaiščių komplektas LV Atspēriņu cilpiņu komplekts ET Vedrutihvtide komplekt SK Súprava pružných závlaček CZ Sada pružinových závlaček



Diameter	Length	pcs
2 mm	33 mm	30
2 mm	40 mm	25
2,4 mm	31 mm	42
2,8 mm	42 mm	25
3,5 mm	45 mm	20
4 mm	75 mm	8

×150 STEEL

HT8G516	105 x 210 mm	5	20
---------	--------------	---	----

EN Piece electrical clip set PL Zestaw złącz elektrycznych RU Набор изолированных и неизолированных клеммных разъемов UK Набор електричних клемних роз'ємів LT Elektrinių konektorių komplektas LV Elektrisko savienojumu komplekts ET Elektrihenduste komplekt SK Súprava elektrických konektorů CZ Sada elektrických konektorů



Clip type	Length	pcs
Uninsulated	50 mm	10
Insulated	50 mm	6
Insulated	70 mm	2
Insulated	75 mm	2
Insulated	35 mm	6
Insulated	45 mm	2

×28

HT8G517	105 x 210 mm	5	20
---------	--------------	---	----

EN Trim clips assortment RENAULT PL Spinki samochodowe RENAULT RU Автомобильные клипсы для марки RENAULT UK Набор кліпс для RENAULT LT Automobiliniai kaišteliai RENAULT LV Automašīnu skavas RENAULT ET Autokinnitid RENAULT SK Automobilové sponky RENAULT CZ Automobilové sponky RENAULT



×300 for RENAULT 8 TYPES

HT8G550	270 x 170 mm	1	25
---------	--------------	---	----

EN Trim clips assortment PEUGEOT PL Spinki samochodowe PEUGEOT RU Автомобильные клипсы для марки PEUGEOT UK Набор кліпс для PEUGEOT LT Automobiliniai kaišteliai PEUGEOT LV Automašīnu skavas PEUGEOT ET Autokinnitid PEUGEOT SK Automobilové sponky PEUGEOT CZ Automobilové sponky PEUGEOT



×345 for PEUGEOT 12 TYPES

HT8G551	270 x 170 mm	1	25
---------	--------------	---	----

EN Trim clips assortment FIAT PL Spinki samochodowe FIAT RU Автомобильные клипсы для марки FIAT UK Набор кліпс для FIAT LT Automobiliniai kaišteliai FIAT LV Automašīnu skavas FIAT ET Autokinnitid FIAT SK Automobilové sponky FIAT CZ Automobilové sponky FIAT



×308 for FIAT 12 TYPES

HT8G552	270 x 170 mm	1	25
---------	--------------	---	----

EN Trim clips assortment VOLVO **PL** Spinki samochodowe VOLVO **RU** Автомобильные клипсы для марки VOLVO **UK** Набор клипс для VOLVO **LT** Automobiliniai kaišteliai VOLVO **LV** Automašīnu skavas VOLVO **ET** Autokinnitid VOLVO **SK** Automobilové sponky VOLVO **CZ** Automobilové sponky VOLVO



x350 for VOLVO 12 TYPES

HT8G553	270 x 170 mm	1	25

EN Trim clips assortment TOYOTA, LEXUS **PL** Spinki samochodowe TOYOTA, LEXUS **RU** Автомобильные клипсы для марки TOYOTA, LEXUS **UK** Набор клипс для TOYOTA / LEXUS **LT** Automobiliniai kaišteliai TOYOTA, LEXUS **LV** Automašīnu skavas TOYOTA, LEXUS **ET** Autokinnitid TOYOTA, LEXUS **SK** Automobilové sponky TOYOTA, LEXUS **CZ** Automobilové sponky TOYOTA, LEXUS



x360 for VOLVO/LEXUS 18 TYPES

HT8G554	270 x 170 mm	1	25

EN Trim clips assortment HONDA **PL** Spinki samochodowe HONDA **RU** Автомобильные клипсы для марки HONDA **UK** Набор клипс для HONDA **LT** Automobiliniai kaišteliai HONDA **LV** Automašīnu skavas HONDA **ET** Autokinnitid HONDA **SK** Automobilové sponky HONDA **CZ** Automobilové sponky HONDA



x418 for HONDA 18 TYPES

HT8G555	270 x 170 mm	1	25

EN Trim clips assortment MAZDA **PL** Spinki samochodowe MAZDA **RU** Автомобильные клипсы для марки MAZDA **UK** Набор клипс для MAZDA **LT** Automobiliniai kaišteliai MAZDA **LV** Automašīnu skavas MAZDA **ET** Autokinnitid MAZDA **SK** Automobilové sponky MAZDA **CZ** Automobilové sponky MAZDA



x475 for MAZDA 18 TYPES

HT8G556	270 x 170 mm	1	25

EN Trim clips assortment OPEL **PL** Spinki samochodowe OPEL **RU** Автомобильные клипсы для марки OPEL **UK** Набор клипс для OPEL **LT** Automobiliniai kaišteliai OPEL **LV** Automašīnu skavas OPEL **ET** Autokinnitid OPEL **SK** Automobilové sponky OPEL **CZ** Automobilové sponky OPEL



x300 for OPEL 6 TYPES

HT8G557	270 x 170 mm	1	25

EN Trim clips assortment FORD **PL** Spinki samochodowe FORD **RU** Автомобильные клипсы для марки FORD **UK** Набор клипс для FORD **LT** Automobiliniai kaišteliai FORD **LV** Automašīnu skavas FORD **ET** Autokinnitid FORD **SK** Automobilové sponky FORD **CZ** Automobilové sponky FORD



x415 for FORD 18 TYPES

HT8G558	270 x 170 mm	1	25

EN Trim clips assortment BMW **PL** Spinki samochodowe BMW **RU** Автомобильные клипсы для марки BMW **UK** Набор клипс для BMW **LT** Automobiliniai kaišteliai BMW **LV** Automašīnu skavas BMW **ET** Autokinnitid BMW **SK** Automobilové sponky BMW **CZ** Automobilové sponky BMW



x290 for BMW 6 TYPES

HT8G559	270 x 170 mm	1	25

EN Trim clips assortment VW **PL** Spinki samochodowe VW **RU** Автомобильные клипсы для марки VW **UK** Набор клипс для VW **LT** Automobiliniai kaišteliai VW **LV** Automašīnu skavas VW **ET** Autokinnitid VW **SK** Automobilové sponky VW **CZ** Automobilové sponky VW



x255 for VW 12 TYPES

HT8G560	270 x 170 mm	1	25

EN Trim clips assortment AUDI **PL** Spinki samochodowe AUDI **RU** Автомобильные клипсы для марки AUDI **UK** Набор клипс для AUDI **LT** Automobiliniai kaišteliai AUDI **LV** Automašīnu skavas AUDI **ET** Autokinnitid AUDI **SK** Automobilové sponky AUDI **CZ** Automobilové sponky AUDI



x160 for AUDI 12 TYPES

HT8G561	270 x 170 mm	1	25



**HÖGERT**  
technik

EN Workshop Tools  
PL Narzędzia Warsztatowe  
RU Инструмент Для Мастерской  
UK Сервісний Інструмент  
LT Dirbtuvės Įrankiai  
LV Darbnīcas Instrumenti  
ET Tööriista Tööriistad  
SK Dielenské Nástroje  
CZ Dílenské Nářadí



EN Work light torch PL Latarka inspekcyjna RU Фонарь UK Ліхтар світлодіодний  
LT Apžiūros žibintuvėlis LV Inspekcijas lukturis ET Ülevaatuslamp SK Inšpekčné  
svietidlo CZ Kontrolní svítlna





COB 3 W	LED 3 W	ABS	MAGNETIC
18 m	16 m	AAA 1.5V x3	
HT1E402	160 lm	12	96

EN Work light torch PL Latarka inspekcyjna RU Фонарь UK Ліхтар світлодіодний  
LT Apžiūros žibintuvėlis LV Inspekcijas lukturis ET Ülevaatuslamp SK Inšpekčné  
svietidlo CZ Kontrolní svítlna



COB 3 W	LED 3 W	1200 mAh	3.7 V 1200 mAh	ROTATED HOOK
MAGNETIC	USB	ABS	~2.5 h	
HT1E406	160 lm	50	100	

EN Workshop lamp PL Lampa warsztatowa RU Фонарь UK Ліхтар світлодіодний  
LT Dirbtuvinė lempa LV Darbnīcas lampa ET Töökojalamp SK Dielenské svietidlo  
CZ Dílenská svítlna

5 W COB	+2-3 W LED	3.7 V 2000 mAh	POWER BANK function with USB	IP54
LIGHT CONTROL	max 2-2.5 h	3 h	2 x MAGNETIC	HOOK
HT1E407	400 lm + 200 lm	25	50	

EN Workshop lamp PL Lampa warsztatowa RU Фонарь UK Ліхтар світлодіодний  
LT Dirbtuvinė lempa LV Darbnīcas lampa ET Töökojalamp SK Dielenské svietidlo  
CZ Dílenská svítlna



10 W COB	+5 W LED	3.7 V 2000 mAh	POWER BANK function with USB	IP54
max 3-3.5 h	2.5 h	Direct USB & charging base	2 x MAGNETIC	ROTATED HOOK
HT1E408	550 lm + 250 lm	10	20	

EN Workshop lamp PL Lampa warsztatowa RU Фонарь UK Ліхтар світлодіодний  
LT Dirbtuvinė lempa LV Darbnīcas lampa ET Töökojalamp SK Dielenské svietidlo  
CZ Dílenská svítlna





10 W COB	Li-Ion 3.7 V 2000 mAh	IP54	LIGHT CONTROL	max 2-2.5 h
3 h	direct USB	MAGNETIC	HOOK	
HT1E409	400 lm	25	50	

EN Pocket flashlight PL Latarka RU Фонарь UK Ліхтар кишеньковий  
LT Žibintuvėlis LV Lukturis ET Taskulamp SK Svietidlo CZ Svítlna



LED technology	IP 20	5 W	AI	6400 K	
200 m	AA 14500 (3.7V) x1	NOT INCLUDED	40 000h	A+ A	S.O.S. ZOOM
HT1E424	250 lm	20	80		

EN Pocket flashlight PL Latarka RU Фонарь UK Ліхтар світлодіодний  
LT Žibintuvėlis LV Lukturis ET Taskulamp SK Svietidlo CZ Svítlna

10 W	Li-Ion 3.7 V 4000 mAh	IP54	max 5-5.5 h	Alu Alloy
ZOOM	4 modes 100%, 50%, S.O.S. Flashing	4 h	direct USB	
HT1E425	800 lm	20	40	

EN Headlamp PL Latarka czolowa RU Налобный фонарь UK Налобний ліхтар  
LT Galvos žibintuvėlis LV Pīeres lukturis ET Otsmikulamp SK Čelové svietidlo CZ Čelová svítlna



LED technology	IP 20	LED 3 W	ABS		10 m
AAA 1.5V x3	AAA NOT INCLUDED	40 000h	3 modes 100%, 50%, S.O.S.	6400 K	A+ A
HT1E420	160 lm	12	48		

EN Headlamp PL Latarka czolowa RU Налобный фонарь UK Налобний ліхтар  
LT Galvos žibintuvėlis LV Pīeres lukturis ET Otsmikulamp SK Čelové svietidlo CZ Čelová svítlna



CREE 5W	6 MODES	MOVE SENSOR FUNCTION	direct USB	Li-Ion 3.7V 650mAh
max 3 h	max 2 h	IPX6	FALL PROTECTION 1-2 m	
HT1E421	220 lm	24	48	

EN Headlamp PL Latarka czolowa RU Налобный фонарь UK Налобний ліхтар  
LT Galvos žibintuvėlis LV Pīeres lukturis ET Otsmikulamp SK Čelové svietidlo CZ Čelová svítlna





COB 5W	6 MODES	MOVE SENSOR FUNCTION	direct USB	Li-Ion 3.7V 1200mAh
max 3 h	max 2 h	IPX4	FALL PROTECTION 1 m	
HT1E422	315 lm	24	48	

EN Headlamp PL Latarka czolowa RU Налобный фонарь UK Налобний ліхтар  
LT Galvos žibintuvėlis LV Pīeres lukturis ET Otsmikulamp SK Čelové svietidlo CZ Čelová svítlna



COB 5W	6 MODES	MOVE SENSOR FUNCTION	direct USB	POWER BANK function with USB
Li-Ion 3.7V 1200mAh	max 3 h	max 3 h	IPX4	FALL PROTECTION 1 m
HT1E423	200 lm	24	48	



EN Floodlight PL Naświetlacz RU Фонарь UK Прожектор світлодіодний  
LT Prožektorius LV Pro-žektors ET Valgusdiood SK Svetlomet CZ Světlomet

2x10 W COB	Li-Ion 3.7 V 4400 mAh	POWER BANK function with USB	IP 54	3 MODES
max 4-5.5 h	4 h	HANDLE & STAND	TPR PROTECTION	direct USB
HT1E430	1150 lm	1	20	



3 MODES 2 x COB LED  
LEFT COB LED RIGHT COB LED

EN Inspection mirror PL Lusterko inspekcyjne RU Зеркало телескопическое  
UK Дзеркало інспекційне LT Apžiūros veidrodis LV Inspekcijas spogulis  
ET Ülevaatuspeegel SK Inšpekčné zrkadlo CZ Kontrolní zrcátko

TELESCOPIC max 715 mm	ERGO GRIP			
HT4R502	52 mm	715 mm	12	72

EN Inspection mirror PL Lusterko inspekcyjne RU Зеркало телескопическое  
UK Дзеркало інспекційне LT Apžiūros veidrodis LV Inspekcijas spogulis  
ET Ülevaatuspeegel SK Inšpekčné zrkadlo CZ Kontrolní zrcátko

50x80 mm	TELESCOPIC max 880 mm	ERGO GRIP	LR 44 x 3	LED technology
HT4R504	300-880 mm	12	72	

EN Magnetic pick up tool PL Uchwyt magnetyczny RU Магнит телескопический  
UK Магніт телескопічний LT Magnetinis laikiklis LV Magnētiskais turētājs  
ET Magnethoidik SK Magne-tický držák CZ Magnetický držák



TELESCOPIC max 640 mm	MAGNETIC	2.7 kg max		
HT4R506	135-640 mm	12	72	

EN Magnetic pick up tool PL Uchwyt magnetyczny RU Магнит телескопический  
UK Магніт телескопічний LT Magnetinis laikiklis LV Magnētiskais turētājs  
ET Magnethoidik SK Magne-tický držák CZ Magnetický držák



TELESCOPIC max 810 mm	MAGNETIC	3.6 kg max		
ERGO GRIP	LR 44 x 3	LED technology		
HT4R508	195-810 mm	12	72	

EN Magnetic pick up tool PL Uchwyt magnetyczny RU Магнит телескопический UK Магніт телескопічний LT Magnetinis laikiklis LV Magnētiskais turētājs ET Magnethoidik SK Magne-tický držák CZ Magnetický držák



TELESCOPIC MAX 570 mm	FLEXIBLE	MAGNETIC	2.2 kg max
ERGO GRIP	LR 44 x 4	LED technology	

HT4R507	170-570 mm	20	100
---------	------------	----	-----

EN Magnetic pick up tool PL Uchwyt magnetyczny RU Магнит на гибком стержне UK Магніт гнучкий LT Magnetinis laikiklis LV Magnētiskais turētājs ET Magnethoidik SK Magne-tický držák CZ Magnetický držák



510 mm	FLEXIBLE	1 kg max
--------	----------	----------

HT4R509	510 mm	12	120
---------	--------	----	-----

EN Magnetic pick up tool PL Chwytak RU Гибкий цанговый захват UK Магніт гнучкий LT Griebtuvas LV Satvērējs ET Haarats SK Uchopovač CZ Uchopovač



620 mm	FLEXIBLE	1 kg max
CHUCK & LED	LR 44 x 3	LED technology

HT4R510	610 mm	12	72
---------	--------	----	----

EN Magnetic tray PL Miska magnetyczna RU Магнитная чаша UK Тарілка магнітна LT Magnetinis indas LV Magnētiskā bļoda ET Magnetkauss SK Magnetická miska CZ Magnetická miska



150 mm	MAGNETIC	25 mm	INOX
--------	----------	-------	------

HT4R512	∅ 150 mm	25 mm	1	36
---------	----------	-------	---	----

EN Magnetic holder set PL Listwy i miska magnetyczna RU Магнитные планки и чаша UK Набір магнітних планок і тарілка LT Magnetinės juostos ir indas LV Magnētiskās līstes un bļoda ET Liistud ja magnetkauss SK Lišty a magnetická miska CZ Lišty a magnetická miska



MAGNETIC	x3	10 kg
460 mm	140x240 mm	INOX

HT4R522	460 mm (19 x 395 mm) 23,8 x 13,8 x 20 mm	1	5
---------	---	---	---

EN Magnetic tool holder PL Listwa magnetyczna RU Магнитная планка UK Планка магнітна LT Magnetinė juosta LV Magnētiskā līste ET Magnetliist SK Magnetická lišta CZ Magnetická lišta



460 mm	MAGNETIC	13 kg MAX	STEEL
--------	----------	-----------	-------

HT4R520	460 mm	4	16
---------	--------	---	----

EN Magnetic holder set PL Listwy magnetyczne RU Набор магнитных планок UK Набір магнітних планок LT Magnetinės juostos LV Magnētiskā līstes ET Magnetliist SK Magnetická lišty CZ Magnetická lišty

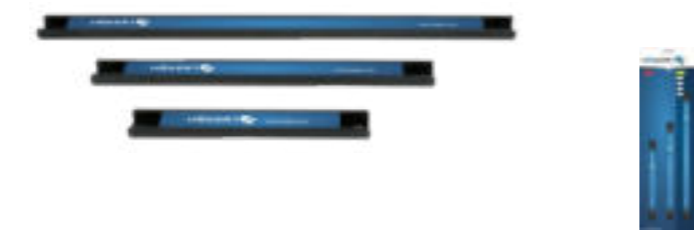

MAGNETIC	10 kg	x3	STEEL
----------	-------	----	-------

HT4R521	200 mm (19 x 150 mm) 300 mm (19 x 248 mm) 460 mm (19 x 395 mm)	6	12
---------	--	---	----

EN Magnetic holder PL Uchwyt magnetyczny RU Магнитный держатель для краскопульта UK Тримач для пневмоінструменту магнітний LT Magnetinis laikiklis LV Magnētiskais turētājs ET Magnethoidik SK Magnetický držák CZ Magnetický držák



MAGNETIC	1,4 kg	STEEL/PVC	40 mm
----------	--------	-----------	-------

HT4R519	6	48
---------	---	----

EN Magnetic holder PL Uchwyt magnetyczny RU Магнитный держатель для гайковерта и головок UK Тримач для пневмоінструменту магнітний LT Magnetinis laikiklis LV Magnētiskais turētājs ET Magnethoidik SK Magnetický držák CZ Magnetický držák

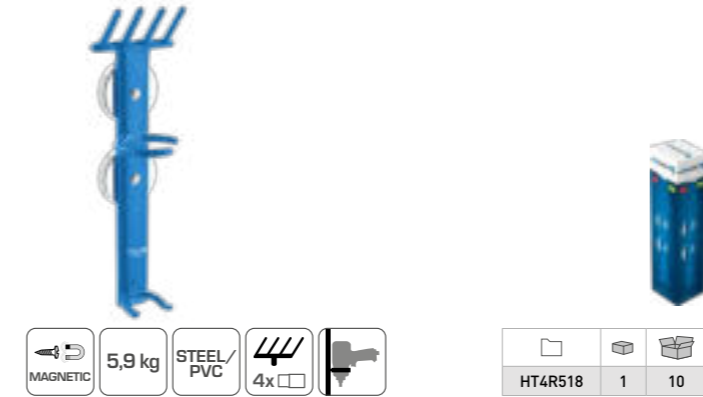

MAGNETIC	5,9 kg	STEEL/PVC	4x
----------	--------	-----------	----

HT4R518	1	10
---------	---	----

EN Magnetic protection matt PL Magnetyczna mata ochronna RU Магнитная накидка UK Накидка захисна магнітна LT Magnetinis apsauginis kilimėlis LV Magnētiskais aizsargpaklājs ET Magnetiline kaitsematt SK Magnetická ochranná rohož CZ Magnetická ochranná rohož



PP	MAGNETIC
----	----------

HT8G437	590 x 790 mm	1	40
---------	--------------	---	----





EN Tools For Electricians

PL Narzędzia Dla Elektryków

RU Инструмент Для Электриков

UK Інструменти Для Електриків

LT Įrankiai Elektrikams

LV Instrumenti Elektriķiem

ET Tööriistad Elektrikutele

SK Nástroje Pre Elektrikárov

CZ Nástroje Pro Elektrikáře



EN Universal digital meter **PL** Cyfrowy miernik uniwersalny **RU** Цифровой мультиметр **UK** Мультиметр **LT** Universalus skaitmeninis matuoklis **LV** Digitālais universālais mēritājs **ET** Digitaalne multi-meeter **SK** Digitálny multimetr **CZ** Digitální multimetr



AUTO-RANGE	U.D.C. 600V U.A.C. 600V	I.D.C. 10A
R 2MΩ	DATA HOLD	LED DIODE
LED DIODE	1999 DISPLAY	BATTERY 1,5 / 9V

HT1E602	160 x 75 x 30 mm	1	50
---------	------------------	---	----

EN Universal digital meter **PL** Cyfrowy miernik uniwersalny **RU** Цифровой мультиметр **UK** Мультиметр **LT** Universalus skaitmeninis matuoklis **LV** Digitālais universālais mēritājs **ET** Digitaalne multi-meeter **SK** Digitálny multimetr **CZ** Digitální multimetr



AUTO-RANGE	TRUE RMS	U.D.C. 600V U.A.C. 600V	I.D.C. 10A I.A.C. 10A
R 40 MΩ	-20°C ~1000°C	5-5 MHz	DATA HOLD
RELATIVE	LED DIODE	3999 DISPLAY	

HT1E603	160 x 75 x 30 mm	1	50
---------	------------------	---	----

EN Universal digital meter Full-Smart **PL** Cyfrowy miernik uniwersalny Full-Smart **RU** Цифровой мультиметр Full-Smart **UK** Мультиметр Full-Smart **LT** Universalus skaitmeninis matuoklis Full-Smart **LV** Digitālais universālais mēritājs Full-Smart **ET** Digitaalne multimeeter Full-Smart **SK** Digitálny multimetr Full-Smart **CZ** Digitální multimetr Full-Smart



NCV	TRUE RMS	SMART	U.D.C. 600V U.A.C. 600V
I.D.C. 10A I.A.C. 10A	R 60MΩ	C 60mF	20 MHz
DATA HOLD	6000 DISPLAY	LED DIODE	HAND LIGHT

HT1E605	121 x 60 x 36 mm	1	50
---------	------------------	---	----

EN Universal digital meter Full-Smart **PL** Cyfrowy miernik uniwersalny Full-Smart **RU** Цифровой мультиметр Full-Smart **UK** Мультиметр Full-Smart **LT** Universalus skaitmeninis matuoklis Full-Smart **LV** Digitālais universālais mēritājs Full-Smart **ET** Digitaalne multimeeter Full-Smart **SK** Digitálny multimetr Full-Smart **CZ** Digitální multimetr Full-Smart



NCV	TRUE RMS	SMART	U.D.C. 600V U.A.C. 600V
R 40 MΩ	C 40 mF	4 MHz	DATA HOLD
4000 DISPLAY	LED DIODE	HAND LIGHT	

HT1E615	204 x 39 x 30 mm	1	100
---------	------------------	---	-----

EN Universal digital meter **PL** Cyfrowy miernik uniwersalny **RU** Цифровой мультиметр **UK** Мультиметр **LT** Universalus skaitmeninis matuoklis **LV** Digitālais universālais mēritājs **ET** Digitaalne multimeeter **SK** Digitálny multimetr **CZ** Digitální multimetr



NCV	TRUE RMS	AUTO-RANGE	U.D.C. 600V U.A.C. 600V
I.D.C. 10A I.A.C. 10A	R 99,99MΩ	C 99,99mF	BATTERY 1,5 / 9V
DATA HOLD	VFC	LED DIODE	9999 DISPLAY

HT1E600	150 x 70 x 50 mm	1	40
---------	------------------	---	----

EN Universal digital meter **PL** Cyfrowy miernik uniwersalny **RU** Цифровой мультиметр **UK** Мультиметр **LT** Universalus skaitmeninis matuoklis **LV** Digitālais universālais mēritājs **ET** Digitaalne multimeeter **SK** Digitálny multimetr **CZ** Digitální multimetr



NCV	TRUE RMS	SMART U/AC/DC	AUTO-RANGE
U.D.C. 600V U.A.C. 600V	I.D.C. 10A I.A.C. 10A	R 99,99MΩ	C 10 mF
BATTERY 1,5 / 9V	DATA HOLD	LED DIODE	9999 DISPLAY

HT1E601	150 x 70 x 50 mm	1	40
---------	------------------	---	----

EN Universal digital meter **PL** Cyfrowy miernik uniwersalny **RU** Цифровой мультиметр **UK** Мультиметр **LT** Universalus skaitmeninis matuoklis **LV** Digitālais universālais mēritājs **ET** Digitaalne multi-meeter **SK** Digitálny multimetr **CZ** Digitální multimetr



SELECT	4000 DISPLAY	U.D.C. 2000V U.A.C. 2000V	I.D.C. 400 mA I.A.C. 400 mA
R 400 MΩ	C 400 uF	-40°C -1000°C	4 MHz
hFE PNP NPN	DATA HOLD	LED DIODE	HAND LIGHT

HT1E606	1	40
---------	---	----

EN Universal digital meter **PL** Cyfrowy miernik uniwersalny **RU** Цифровой мультиметр **UK** Мультиметр **LT** Universalus skaitmeninis matuoklis **LV** Digitālais universālais mēritājs **ET** Digitaalne multi-meeter **SK** Digitálny multimetr **CZ** Digitální multimetr



TRUE RMS	AUTO-RANGE	SELECT	RANGE
RELATIVE	U.D.C. 600V U.A.C. 600V	I.D.C. 10A I.A.C. 10A	R 60MΩ
C 60 mF	-20°C -1000°C	0-10 MHz	DATA HOLD

HT1E604	190 x 90 x 40 mm	1	20
---------	------------------	---	----





EN Universal clamp meter **PL** Cęgowy miernik uniwersalny **RU** Токоизмерительный тестер цифровой **UK** Електровимірювальні кліщі **LT** Universalus gnybtinis matuoklis **LV** Universālais kņabļu mēritājs **ET** Universaalsed mōotetangid **SK** Univerzālny klieštový merací přístroj **CZ** Univerzální kleštový měřicí přístroj



HT1E620	1	20
---------	---	----

NCV	TRUE RMS	AUTO-RANGE	U.D.C. 600V U.A.C. 600V
I.A.C. 600A	R 60MΩ	DATA HOLD	VFC
Low Z			

EN Universal clamp meter **PL** Cęgowy miernik uniwersalny **RU** Токоизмерительный тестер цифровой **UK** Електровимірювальні кліщі **LT** Universalus gnybtinis matuoklis **LV** Universālais kņabļu mēritājs **ET** Universaalsed mōotetangid **SK** Univerzālny klieštový merací přístroj **CZ** Univerzální kleštový měřicí přístroj



HT1E621	1	20
---------	---	----

NCV	TRUE RMS	AUTO-RANGE	U.D.C. 600V U.A.C. 600V	I.A.C. 600A
R 60MΩ	MAX Ø20 mm	DATA HOLD	MIN/MAX	SELECT
RANGE				5999 DISPLAY

EN Cable tracker **PL** Wykrywacz przewodów **RU** Тестер RJ45; RJ11 **UK** Кабельний тестер **LT** Laidų detektorius **LV** Vadu detektors **ET** Kaablidetektor **SK** Detektor káblov **CZ** Detektor kabeľů



HT1E640	RJ11, RJ45	1	40
---------	------------	---	----

NCV	RJ11 RJ45	
-----	-----------	--

EN Voltage tester **PL** Próbnik elektryczny **RU** Отвертка индикатор напряжения **UK** Тестер напруги **LT** Elektros testeris **LV** Elektriskais testeris **ET** Elektriline tester **SK** Elektrická skůšačka **CZ** Elektrická zkoušečka



HT1S982	140 mm	30	600
---------	--------	----	-----

SL3	AC 100-500V	140 mm
-----	-------------	--------

EN Voltage tester **PL** Próbnik elektryczny **RU** Индикатор напряжения **UK** Тестер напруги **LT** Elektros testeris **LV** Elektriskais testeris **ET** Elektriline tester **SK** Elektrická skůšačka **CZ** Elektrická zkoušečka



HT1S981	150 mm	12	240
---------	--------	----	-----

SL3	AC 100-500V	150 mm
-----	-------------	--------

EN Induction voltage tester **PL** Indukcyjny próbnik napięcia **RU** Бесконтактный индикатор напряжения **UK** Детектор напруги **LT** Indukcinis įtampos testeris **LV** Induktīvais sprieguma testeris **ET** Induktiivpinge tester **SK** Indukční skůšačka napětí **CZ** Indukční zkoušečka napětí



HT1E630	12-1000 V 48-1000 V	1	120
---------	---------------------	---	-----

NCV	12-1000V	48-1000V
LED	ON/OFF	

EN Insulated combination pliers 1000 V **PL** Szczypce uniwersalne 1000 V **RU** Плоскогубцы диэлектрические **UK** Плоскогубці діелектричні **LT** Universālais replēs 1000 V **LV** Universālās kņables 1000 V **ET** Universaalsed tangid 1000 V **SK** Univerzální kliešte 1000 V **CZ** Univerzální kleště 1000 V



HT1P903	160 mm	6	60
HT1P905	180 mm	6	60
HT1P907	200 mm	6	60

VDE 1000V	CrV	HRC 55-60	DIN 5749
-----------	-----	-----------	----------

EN Insulated diagonal side cutters 1000 V **PL** Szczypce boczne 1000 V **RU** Бокорезы диэлектрические **UK** Бокорізи діелектричні **LT** Šoninės replės 1000 V **LV** Sānu kņables 1000 V **ET** Külgmised tangid 1000 V **SK** Bočné kliešte 1000 V **CZ** Boční kleště 1000 V



HT1P909	160 mm	6	60
HT1P911	180 mm	6	60

VDE 1000V	CrV	HRC 55-60	DIN 5749	HIGH LEVERAGE
-----------	-----	-----------	----------	---------------

EN Elongated, straight pliers 1000 V **PL** Szczypce wydłużone proste 1000 V **RU** Плоскогубцы удлиненные диэлектрические **UK** Довгогубці діелектричні **LT** Pailgintos replės, tiesios 1000 V **LV** Pagarinātās kņables taisnas 1000 V **ET** Pikendatud sirged tangid 1000 V **SK** Predlžené kliešte rovné 1000 V **CZ** Prodloužené kleště rovné 1000 V



HT1P913	160 mm	6	60
HT1P917	200 mm	6	60

VDE 1000V	CrV	HRC 55-60	DIN 5745	PTFE COAT
-----------	-----	-----------	----------	-----------

EN Elongated, bent pliers 1000V **PL** Szczypce wydłużone wygięte 1000 V **RU** Плоскогубцы удлиненные диэлектрические **UK** Довгогубці діелектричні **LT** Pailgintos replės, išlenktos 1000 V **LV** Pagarinātās kņables atliektas 1000 V **ET** Pikendatud paindega tangid 1000 V **SK** Predlžené kliešte ohnuté 1000 V **CZ** Prodloužené kleště ohnuté 1000 V



HT1P919	160 mm	6	60
HT1P923	200 mm	6	60

VDE 1000V	CrV	HRC 55-60	DIN 5745	PTFE COAT
-----------	-----	-----------	----------	-----------

EN Wire stripper pliers 1000 V **PL** Szczypce do ściągania izolacji 1000 V **RU** Клещи для зачистки проводов диэлектрические **UK** Щипці для зняття ізоляції діелектричні **LT** Replės izoliacijos nuėmimui 1000 V **LV** Kņables izolācijas noņemšanai 1000 V **ET** Isolatsioonitangid 1000 V **SK** Odizolovacie kliešte 1000 V **CZ** Odizolovací kleště 1000 V



HT1P931	160 mm	6	60
---------	--------	---	----

VDE 1000V	CrV	HRC 55-60	DIN 5745	PTFE COAT
-----------	-----	-----------	----------	-----------

EN Insulated 1000 V screwdriver set **PL** Zestaw wkręteków 1000 V **RU** Набор диэлектрических отверток 1000 V **UK** Набір викруток діелектричних 1000 V **LT** 1000 V atsuktuvų rinkinys **LV** Skrūvgriežu komplekts 1000 V **ET** Kruvikeerajate komplekt 1000 V **SK** Sůprava skrutkovačov 1000 V **CZ** Sada šroubováků 1000 V

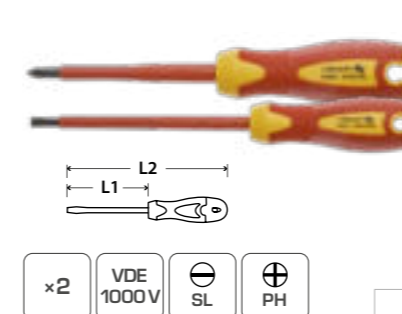

HT1S990	125 mm	223 mm	12	72
HT1S990	100 mm	210 mm	12	72

x2	VDE 1000V	SL	PH
S2	MAGNETIC	ERGO GRIP	

EN Insulated 1000 V screwdriver set **PL** Zestaw wkręteków 1000 V **RU** Набор диэлектрических отверток 1000 V **UK** Набір викруток діелектричних 1000 V **LT** 1000 V atsuktuvų rinkinys **LV** Skrūvgriežu komplekts 1000 V **ET** Kruvikeerajate komplekt 1000 V **SK** Sůprava skrutkovačov 1000 V **CZ** Sada šroubováků 1000 V

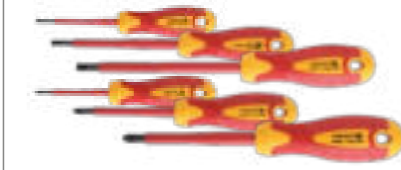

HT1S996	Ø2,5	75 mm	163 mm	6	24
	Ø4	100 mm	188 mm		
	Ø5,5	125 mm	223 mm		
	PH0	60 mm	148 mm		
	PH1	80 mm	178 mm		
	PH2	100 mm	208 mm		

x6	VDE 1000V		
S2	MAGNETIC		
ERGO GRIP	EN 60900		

EN Insulated 1000 V screwdriver set **PL** Zestaw wkręteków 1000 V **RU** Набор диэлектрических отверток 1000 V **UK** Набір викруток діелектричних 1000 V **LT** 1000 V atsuktuvų rinkinys **LV** Skrūvgriežu komplekts 1000 V **ET** Kruvikeerajate komplekt 1000 V **SK** Sůprava skrutkovačov 1000 V **CZ** Sada šroubováků 1000 V



HT1S998	6	12
---------	---	----

x8	VDE 1000V	S2	MAGNETIC	ERGO GRIP
----	-----------	----	----------	-----------

Ø 5.5 x 100 mm,  
4.0 x 100 mm  
PZ2 x 100 mm  
PH2 x 100 mm,  
PH1 x 80 mm  
Keys for switch cabinets:  
triangle  
square

EN Insulated 1000 V precision screwdriver set **PL** Zestaw wkręteków precyzyjnych 1000 V **RU** Набор прецизионных диэлектрических отверток 1000 V **UK** Набір викруток діелектричних 1000 V **LT** 1000 V tikslūjų atsuktuvų rinkinys **LV** Precīzo skrūvgriežu komplekts 1000 V **ET** Täppiskruvikeerajate komplekt 1000 V **SK** Sůprava preciznych skrutkovačov 1000 V **CZ** Sada precizních šroubováků 1000 V



HT1S986	12	72
---------	----	----

x6	VDE 1000V	CrMo	MAGNETIC	ERGO GRIP
----	-----------	------	----------	-----------

Ø 1,5 x 50 mm  
Ø 2,0 x 50 mm  
Ø 3,0 x 50 mm  
PH00 - 50 mm  
PH0 - 50 mm  
PH1 - 50 mm

EN Insulated 1000 V screwdriver set **PL** Zestaw wkręteków 1000 V **RU** Набор диэлектрических отверток 1000 V **UK** Набір викруток діелектричних 1000 V **LT** 1000 V atsuktuvų rinkinys **LV** Skrūvgriežu komplekts 1000 V **ET** Kruvikeerajate komplekt 1000 V **SK** Sůprava skrutkovačov 1000 V **CZ** Sada šroubováků 1000 V

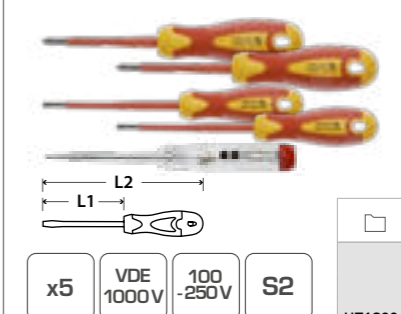

HT1S994	Ø3,5	100 mm	188 mm	6	24
	Ø5,5	125 mm	223 mm		
	PH1	80 mm	178 mm		
	PH2	100 mm	210 mm		
	Voltage tester				

x5	VDE 1000V	100-250V	S2
MAGNETIC	ERGO GRIP	EN 60900	

EN Insulated 1000 V screwdriver set PL Zestaw wkrętek 1000 V RU Набор диэлектрических отверток 1000 V UK Набор викрток діелектричних 1000 V LT 1002 V atsuktuvų rinkinys LV Skrūvgriežu komplekts 1000 V ET Kruvikeerajate komplekt 1000 V SK Šrupovačov 1000 V CZ Sada šroubováků 1000 V



Ø 1,2 x 6,5 x 100 mm,  
1,0 x 5,5 x 100 mm,  
0,8 x 4,0 x 100 mm,  
0,5 x 3,0 x 100 mm  
Φ PH2 x 100 mm,  
PH1 x 80 mm,  
PZ2 x 100 mm,  
PZ1 x 80 mm  
● T10 x 100 mm,  
T15 x 100 mm,  
T20 x 100 mm  
Voltage tester 140 mm



x13 VDE 1000V S2 MAGNETIC ERGO GRIP

HT1S997	1	72
---------	---	----

EN Insulated 1000 V SL screwdriver PL Wkrętek 1000 V SL RU Отвертка диэлектрическая SL 1000 V UK Викрутка діелектрична LT Atsuktuvus 1000 V SL LV Skrūvgriezis 1000 V SL ET Kruvikeeraja 1000 V SL SK Skrutkovač 1000 V SL CZ Šroubovák 1000 V SL

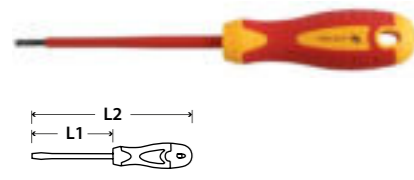

VDE 1000V SL S2 MAGNETIC ERGO GRIP EN 60900

	⊖	L1	L2	⊞	⊠
HT1S902	2,5	75 mm	163 mm	12	360
HT1S903	3	100 mm	188 mm	12	360
HT1S904	4	100 mm	188 mm	12	360
HT1S905	5,5	100 mm	223 mm	12	240

EN Insulated 1000 V PH screwdriver PL Wkrętek 1000 V PH RU Отвертка изолированная PH 1000 V UK Викрутка 1000 V PH LT Atsuktuvus 1000 V PH LV Skrūvgriezis 1000 V PH ET Kruvikeeraja 1000 V PH SK Skrutkovač 1000 V PH CZ Šroubovák 1000 V PH

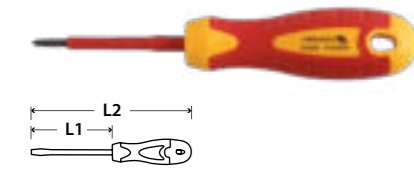

VDE 1000V PH S2 MAGNETIC ERGO GRIP EN 60900

	⊕	L1	L2	⊞	⊠
HT1S920	PH0	60 mm	148 mm	12	360
HT1S922	PH1	80 mm	178 mm	12	240
HT1S924	PH2	100 mm	208 mm	12	144

EN Insulated 1000 V PZ screwdriver PL Wkrętek 1000 V PZ RU Отвертка изолированная PZ 1000 V UK Викрутка 1000 V PZ LT Atsuktuvus 1000 V PZ LV Skrūvgriezis 1000 V PZ ET Kruvikeeraja 1000 V PZ SK Skrutkovač 1000 V PZ CZ Šroubovák 1000 V PZ

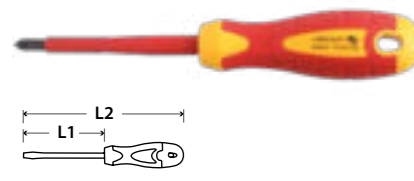

VDE 1000V PZ S2 MAGNETIC ERGO GRIP EN 60900

	⊕	L1	L2	⊞	⊠
HT1S940	PZ0	60 mm	148	12	360
HT1S941	PZ1	80 mm	178	12	240
HT1S944	PZ2	100 mm	208	12	144

EN Insulated 1000 V SLIM screwdriver PL Wkrętek 1000 V SL SLIM RU Отвертка диэлектрическая SL SLIM 1000 V UK Викрутка діелектрична LT Atsuktuvus 1000 V SL SLIM LV Skrūvgriezis 1000 V SL SLIM ET Kruvikeeraja 1000 V SL SLIM SK Skrutkovač 1000 V SL SLIM CZ Šroubovák 1000 V SL SLIM

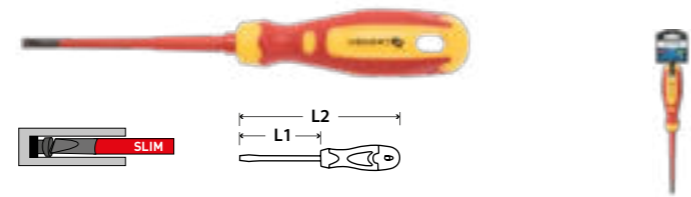

VDE 1000V SL SLIM CrMo MAGNETIC ERGO GRIP EN 60900

	⊖	L1	L2	⊞	⊠
HT1S960	3	100 mm	174 mm	24	480
HT1S961	4	100 mm	192 mm	12	240
HT1S962	5,5	125 mm	217 mm	12	240

EN Insulated 1000 V PH screwdriver PL Wkrętek 1000 V PH SLIM RU Отвертка диэлектрическая PH SLIM 1000 V UK Викрутка діелектрична LT Atsuktuvus 1000 V PH SLIM LV Skrūvgriezis 1000 V PH SLIM ET Kruvikeeraja 1000 V PH SLIM SK Skrutkovač 1000 V PH SLIM CZ Šroubovák 1000 V PH SLIM

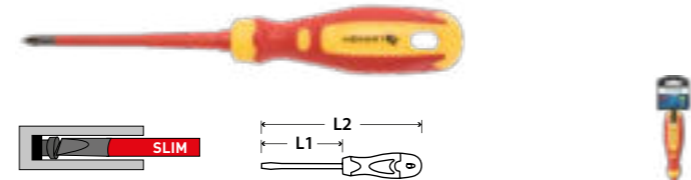

VDE 1000V PH SLIM CrMo MAGNETIC ERGO GRIP EN 60900

	⊕	L1	L2	⊞	⊠
HT1S965	PH1	100 mm	192 mm	12	240
HT1S966	PH2	100 mm	210 mm	12	120

EN Insulated PZ SLIM screwdriver PL Wkrętek 1000 V PZ SLIM RU Отвертка диэлектрическая PZ SLIM 1000 V UK Викрутка діелектрична LT Atsuktuvus 1000 V PZ SLIM LV Skrūvgriezis 1000 V PZ SLIM ET Kruvikeeraja 1000 V PZ SLIM SK Skrutkovač 1000 V PZ SLIM CZ Šroubovák 1000 V PZ SLIM

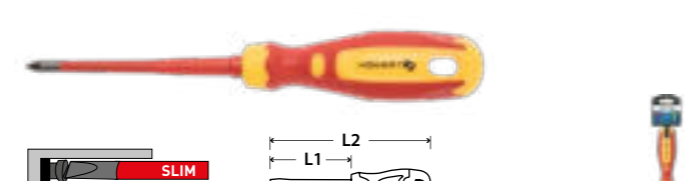

VDE 1000V PZ SLIM CrMo MAGNETIC ERGO GRIP EN 60900

	⊕	L1	L2	⊞	⊠
HT1S968	PZ1	100 mm	210 mm	12	240
HT1S969	PZ2	100 mm	210 mm	12	240

EN Insulated 1000 V SLIM screwdriver PL Wkrętek 1000 V płasko-krzyżowy SLIM RU Отвертка диэлектрическая плоско-крестовая SLIM 1000 V UK Викрутка діелектрична LT Suktuvus 1000 V, ploščiasis-krzyżminis SLIM LV Skrūvgriezis 1000 V plakanais krustveida SLIM ET Kruvikeeraja 1000 V hark-rist SLIM SK Skrutkovač 1000 V ploščy-priečny SLIM CZ Šroubovák 1000 V ploščy-příčný SLIM



VDE 1000V SLIM PH PZ SL CrMo MAGNETIC ERGO GRIP EN 60900

	⊕	L1	L2	⊞	⊠
HT1S973	PH1/SL5	100 mm	192 mm	12	240
HT1S974	PH2/SL6	100 mm	210 mm	12	120
HT1S976	PZ1/SL5	100 mm	192 mm	12	240
HT1S977	PZ2/SL6	100 mm	210 mm	12	120

EN Cable stripper PL Ściągacz izolacji z ostrzem RU Инструмент для снятия изоляции UK Ніж для зняття ізоляції LT Peiliukas laidams ir izoliacijai LV Nazis kabeļiem un izolācijai ET Kaablite ja isolatsiooninuga SK Nůž na kábly a izoláci CZ Nůž na kábely a izolaci



Ø 8-28 mm ADJUSTABLE ERGO GRIP

HT1P189	170 mm	Ø 8-28 mm	12	48
---------	--------	-----------	----	----

EN Electrician's shears PL Nożyce do przewodów i izolacji RU Ножницы электрика UK Ножиці електрика LT Žirklės laidams ir izoliacijai LV Šķēres kabeļiem un izolācijai ET Kaablite ja isolatsioonikäärid SK Nožnice na kábly a izoláci CZ Nůžky na kábely a izolaci



CUT COPPER ~0.5mm 48-52 HRC CUTTING NOTCH SS ERGO GRIP

HT1P040	140 mm	10	120
---------	--------	----	-----

EN Cable cutter pliers PL Szczytce do cięcia przewodów RU Бокорезы мини UK Бокорізи для кабелю LT Replės laidams kirpti LV Vadu griešanas knaibles ET Kaablilõiketangid SK Kliešte na strihanie káblov CZ Kleště na stříhání kabelů



ERGO GRIP 16 AWG FLAT

HT1P041	125 mm	max 0,5 - 1,3 mm² (16 AWG)	12	144
---------	--------	----------------------------	----	-----

EN Cable cutter pliers PL Szczytce do cięcia przewodów RU Кабелерез UK Кабелеріз LT Replės laidams kirpti LV Vadu griešanas knaibles ET Kaablilõiketangid SK Kliešte na strihanie káblov CZ Kleště na stříhání kabelů



ERGO GRIP LOCK CrV Cu, Al, PCV Ø max 10.5mm 16~8 AWG

HT1P045	185 mm	1,3 - 8,0 mm² (16, 14, 12, 10, 8 AWG)	10	120
---------	--------	---------------------------------------	----	-----

EN Cable cutter pliers PL Szczytce do cięcia przewodów RU Кабелерез UK Кабелеріз LT Replės laidams kirpti LV Vadu griešanas knaibles ET Kaablilõiketangid SK Kliešte na strihanie káblov CZ Kleště na stříhání kabelů



2.5-8.0 mm² 14-8 AWG max 12 mm

HT1P047	170 mm	2,5 - 8,0 mm² (14-8 AWG)	10	60
---------	--------	--------------------------	----	----

EN Cable cutting pliers PL Szczytce do cięcia przewodów RU Кабелерез UK Кабелеріз LT Replės laidams kirpti LV Vadu griešanas knaibles ET Kaablilõiketangid SK Kliešte na strihanie káblov CZ Kleště na stříhání kabelů



Ø max 10.5mm LOCK SK5 ERGO GRIP

HT1P046	168 mm	Ø 10,5 mm	10	60
---------	--------	-----------	----	----

EN Cable cutting pliers PL Szczytce do cięcia przewodów RU Кабелерез UK Кабелеріз LT Replės laidams kirpti LV Vadu griešanas knaibles ET Kaablilõiketangid SK Kliešte na strihanie káblov CZ Kleště na stříhání kabelů



Al Cu CrV ERGO GRIP

HT1P042	160 mm	Ø 3 mm	6	60
HT1P044	200 mm	Ø 11 mm	6	60

EN Cable Cutter PL Nożyce do kabli RU Кабелерез UK Кабелеріз LT Žirklės kabeliams LV Kabeļu šķēres ET Kaablilõiketangid SK Nožnice na kábly CZ Nůžky na kábely



CrV Al Cu MAX Ø22 mm MAX Ø26 mm ERGO GRIP

HT1P048	450 mm	1	12
HT1P049	600 mm	1	12

EN Wire stripper PL Ściągacz izolacji RU Инструмент для снятия изоляции UK Інструмент для зняття ізоляції LT Izoliacijos nuėmimo įrankis LV Izolācijas noņēmējs ET Isolatsioonieemaldaja SK Stahovač izolácie CZ Stahovač izolace



0,5-5,0 mm <sup>2</sup>	20-10 AWG	8-13 mm <sup>2</sup>
RG 6	RG 59	SK5

HT1P102	122 mm	0,5-6,0 mm <sup>2</sup> (20-10 AWG)	15	90
---------	--------	-------------------------------------	----	----

EN Wire stripper PL Ściągacz izolacji RU Инструмент для снятия изоляции UK Інструмент для зняття ізоляції LT Izoliacijos nuėmimo įrankis LV Izolācijas noņēmējs ET Isolatsioonieemaldaja SK Stahovač izolácie CZ Stahovač izolace



4P 6P 8P	RG 6	RG 59
TRISSET 113 Profi 11	SK5	

HT1P103	125 mm	RG-6, RG-59, Triset-113, Triset Profi, Triset-11	10	50
---------	--------	--	----	----

EN Wire stripper PL Ściągacz izolacji RU Инструмент для зачистки проводов UK Інструмент для зняття ізоляції LT Izoliacijos nuėmimo įrankis LV Izolācijas noņēmējs ET Isolatsioonieemaldaja SK Stahovač izolácie CZ Stahovač izolace



PVC/PE/RR/RN	REPLACEABLE BLADE
BOTH END	0-30 mm SCALE

HT1P104	>25 mm <sup>2</sup>	CUTTING DEPTH 0 - 5 mm	10	50
---------	---------------------	------------------------	----	----

EN Fibre optic wire stripper PL Ściągacz izolacji do światłowodów RU Клещи для зачистки оптоволокон UK Знімач ізоляції для оптоволоконка LT Šviesolaidžių izoliacijos nuėmimo įrankis LV Noņēmējs optisko šķiedru kabeļu izolācijai ET Isolatsiooni eemaldaja optilistele kaablitele SK Stahovač izolácie pre optické vlákna CZ Stahovač izolace pro optická vlákna



FOR FIBRE OPTIC WIRE	µm 250	µm 600-900
HIGH PRECISION	ERGO GRIP	

HT1P186	145 mm	2,8-3,0 mm and 2,0-3,0 mm	10	60
---------	--------	---------------------------	----	----

EN Wire stripper PL Ściągacz izolacji RU Клещи для снятия изоляции UK Кліщі для зняття ізоляції LT Izoliacijos nuėmimo įrankis LV Izolācijas noņēmējs ET Isolatsioonieemaldaja SK Stahovač izolácie CZ Stahovač izolace



0,5-5,5 mm <sup>2</sup> AWG 22-10	7-8 mm SPARK PLUG WIRES	M 2,5-6,0
CUTTER		

HT1P220	215 mm	0,5-6,0 mm <sup>2</sup> (22-10 AWG)	12	72
---------	--------	-------------------------------------	----	----

EN Automatic wire stripper PL Automacyjny ściągacz izolacji RU Клещи торцевые для зачистки проводов UK Кліщі для зняття ізоляції LT Automatinis izoliacijos nuėmimo įrankis LV Automātisks izolācijas noņēmējs ET Automaatne isolatsioonieemaldaja SK Automatický stahovač izolácie CZ Automatický stahovač izolace



CUTTER	LENGTH STOP	FORCE ADJUSTMENT
--------	-------------	------------------

HT1P185	170 mm	0,25 - 25 mm <sup>2</sup>	12	72
---------	--------	---------------------------	----	----

EN Automatic wire stripper PL Automacyjny ściągacz izolacji RU Клещи торцевые для зачистки проводов UK Кліщі для зняття ізоляції LT Automatinis izoliacijos nuėmimo įrankis LV Automātisks izolācijas noņēmējs ET Automaatne isolatsioonieemaldaja SK Automatický stahovač izolácie CZ Automatický stahovač izolace



0,2-6,0 mm <sup>2</sup>	24-10 AWG	SK5	ERGO GRIP
-------------------------	-----------	-----	-----------

HT1P187	180 x 170 x 32 mm	0,2 - 6,0 mm <sup>2</sup> (24-10 AWG)	10	60
---------	-------------------	---------------------------------------	----	----

EN Automatic wire stripper PL Automacyjny ściągacz izolacji RU Клещи для снятия изоляции UK Інструмент для зняття ізоляції LT Automatinis izoliacijos nuėmimo įrankis LV Automātisks izolācijas noņēmējs ET Automaatne isolatsioonieemaldaja SK Automatický stahovač izolácie CZ Automatický stahovač izolace



1,0-3,2 mm <sup>2</sup>	18-12 AWG	SK5	ERGO GRIP
-------------------------	-----------	-----	-----------

HT1P188	168 mm	1,0-3,2 mm <sup>2</sup> (18-12 AWG)	8	48
---------	--------	-------------------------------------	---	----

EN Automatic wire stripper PL Automacyjny ściągacz izolacji RU Клещи автоматические для зачистки проводов UK Кліщі автоматичні для зняття ізоляції LT Automatinis izoliacijos nuėmimo įrankis LV Automātisks izolācijas noņēmējs ET Automaatne isolatsioonieemaldaja SK Automatický stahovač izolácie CZ Automatický stahovač izolace



0,2-6,0 mm <sup>2</sup>	24-10 AWG	CR12MoV STEEL BLADES
HIGH PRECISION	ERGO GRIP	

HT1P181	205 mm	0,2-6,0 mm <sup>2</sup> (24-10 AWG)	10	40
---------	--------	-------------------------------------	----	----

EN Automatic wire stripper PL Automacyjny ściągacz izolacji RU Клещи автоматические для зачистки проводов UK Кліщі автоматичні для зняття ізоляції LT Automatinis izoliacijos nuėmimo įrankis LV Automātisks izolācijas noņēmējs ET Automaatne isolatsioonieemaldaja SK Automatický stahovač izolácie CZ Automatický stahovač izolace



HIGH PRECISION	CABLE CUTTER	ERGO GRIP
----------------	--------------	-----------

HT1P184	205 mm	0,25-6,0 mm <sup>2</sup> (23-10 AWG)	10	60
---------	--------	--------------------------------------	----	----

EN Automatic wire stripper PL Automacyjny ściągacz izolacji RU Клещи автоматические для зачистки проводов UK Кліщі автоматичні для зняття ізоляції LT Automatinis izoliacijos nuėmimo įrankis LV Automātisks izolācijas noņēmējs ET Automaatne isolatsioonieemaldaja SK Automatický stahovač izolácie CZ Automatický stahovač izolace



0,05-10 mm <sup>2</sup>	30-8 AWG	CUTTER SK5
STRIPPER SK5	HIGH PRECISION	ERGO GRIP

HT1P182	210 mm	0,05 to 10,0 mm <sup>2</sup> (30-8 AWG)	10	60
---------	--------	---	----	----

EN Telephone connector crimping plier PL Szczypce do końcówek telefonicznych RU Пресс-клещи UK Кліщі обтискні для телефонних дротів LT Replės telefono laidų antgaliams LV Knaibles telefona kabeļu uzgāļiem ET Tangid RJ telefoniterminalide jaoks SK Kliešte na telefónne koncovky CZ Kleště na telefonní koncovky



RJ11	RJ12	RJ45
6P	8P	CUTTER

HT1P171	200 mm	6P, 8P	10	40
---------	--------	--------	----	----

EN Telephone connector crimping plier PL Szczypce do końcówek telefonicznych RU Пресс-клещи UK Кліщі для обрещування телефонних і мережевих клем LT Replės telefono laidų antgaliams LV Knaibles telefona kabeļu uzgāļiem ET Tangid RJ telefoniterminalide jaoks SK Kliešte na telefónne koncovky CZ Kleště na telefonní koncovky



RJ10	RJ11	RJ12	RJ45	4P
6P	8P	10P	CUTTER	

HT1P170	200 mm	4P, 6P, 8P, 10P	10	40
---------	--------	-----------------	----	----

EN Telephone connector crimping plier PL Szczypce do końcówek telefonicznych RU Пресс-клещи UK Кліщі для обрещування телефонних і мережевих клем LT Replės telefono laidų antgaliams LV Knaibles telefona kabeļu uzgāļiem ET Tangid RJ telefoniterminalide jaoks SK Kliešte na telefónne koncovky CZ Kleště na telefonní koncovky



6P	8P	RJ45	CUTTER SK5
HIGH PRECISION	EASY CRIMPING	ERGO GRIP	

HT1P172	137 mm	6P, 8P, RJ45	8	48
---------	--------	--------------	---	----

EN Crimping plier PL Zaciskarka do tulejek cienkościennych RU Пресс-клещи UK Набор для обтискання клем LT Presavimo replės LV Gofrēšanas knaibles ET Presmistangid SK Lisovacie kliešte CZ Lisovací kleště



0,5-6,0 mm <sup>2</sup>	22-10 AWG
0,5-4,0 mm <sup>2</sup>	22-12 AWG
6,5 / 5,4 / 1,7 mm	
0,5-6,0 mm <sup>2</sup>	22-10 AWG
0,5-16,0 mm <sup>2</sup>	22-6 AWG

HT1P177	225 mm	0,6-2,6 mm <sup>2</sup> (22-10 AWG)	10	50
---------	--------	-------------------------------------	----	----

EN Crimping plier interchangeable PL Szczypce do zaciskania z wymiennymi szczękami RU Пресс-клещи UK Набор для обтискання клем LT Suspaudimo replės su keičiamais antgaliams LV Knaibles saspiešanai ar maināmām galvām ET Presmistangid vahetatavate presspaledega SK Lisovacie kliešte s vymeniteľnými čelustami CZ Lisovací kleště s vymenitelnými čelistmi



0,5-8 mm <sup>2</sup>	(22-10 AWG)
0,5-10 mm <sup>2</sup>	(22-8 AWG)
0,5-8 mm <sup>2</sup>	(22-10 AWG)
0,1-1,5 mm <sup>2</sup>	(22-16 AWG)
0,5-2,5 mm <sup>2</sup>	(22-14 AWG)
0,5-6 mm <sup>2</sup>	(22-10 AWG)

HT1P176	220 mm	1	10
---------	--------	---	----



**EN** Non-insulated terminal crimping plier **PL** Szczypce do zaciskania końcówek nieizolowanych **RU** Пресс-клещи **UK** Кліщі для обпресування неізолюваних клем **LT** Replės neioliuotiems antgaliams spausti **LV** Knaibles neizolētu uzgaļu saspišanai **ET** Presstangid isoleerimata ühendustele **SK** Lisovacie kliešte na neizolované koncovky **CZ** Lisovací kleště na neizolované koncovky

0.1 - 2.5 mm <sup>2</sup>	27 - 13 AWG	RATCHET	HT1P200	225 mm	0.1 - 2.5 mm <sup>2</sup> (27-13 AWG)	10	40

**EN** Non-insulated terminal crimping plier **PL** Szczypce do zaciskania końcówek nieizolowanych **RU** Пресс-клещи **UK** Кліщі для обпресування клем **LT** Replės neioliuotiems antgaliams spausti **LV** Knaibles neizolētu uzgaļu saspišanai **ET** Presstangid isoleerimata ühendustele **SK** Lisovacie kliešte na neizolované koncovky **CZ** Lisovací kleště na neizolované koncovky

0.08 - 2.0 mm <sup>2</sup> AWG 28-14	0.3 - 6.0 mm <sup>2</sup> AWG 22-10	CUTTER	HT1P215	180 mm	0.08 - 2.0 mm <sup>2</sup> (28-14 AWG)	12	72

**EN** Non-insulated terminal crimping plier **PL** Szczypce do zaciskania końcówek nieizolowanych **RU** Пресс-клещи **UK** Кліщі для обпресування неізолюваних клем **LT** Replės neioliuotiems antgaliams spausti **LV** Knaibles neizolētu uzgaļu saspišanai **ET** Presstangid isoleerimata ühendustele **SK** Lisovacie kliešte na neizolované koncovky **CZ** Lisovací kleště na neizolované koncovky

1.5 - 6.0 mm <sup>2</sup>	16 - 10 AWG	RATCHET	HT1P192	220 mm	1.5 - 6.0 mm <sup>2</sup> (16-10 AWG)	10	40

**EN** Insulated terminal crimping pliers **PL** Szczypce do zaciskania końcówek izolowanych **RU** Пресс-клещи **UK** Кліщі для обпресування ізолюваних клем **LT** Replės izoliuotiems antgaliams spausti **LV** Knaibles izolētu uzgaļu saspišanai **ET** Presstangid isoleeritud ühendustele **SK** Lisovacie kliešte na izolované koncovky **CZ** Lisovací kleště na izolované koncovky

0.5 - 2.5 mm <sup>2</sup>	22 - 14 AWG	INSULATED	ERGO GRIP	HT1P160	191 mm	0.5 - 2.5 mm <sup>2</sup> (22-14 AWG)	6	36

**EN** Insulated terminal crimping plier **PL** Szczypce do zaciskania końcówek izolowanych **RU** Пресс-клещи **UK** Кліщі для обпресування ізолюваних клем **LT** Replės izoliuotiems antgaliams spausti **LV** Knaibles izolētu uzgaļu saspišanai **ET** Presstangid isoleeritud ühendustele **SK** Lisovacie kliešte na izolované koncovky **CZ** Lisovací kleště na izolované koncovky

0.5 - 6.0 mm <sup>2</sup>	20 - 10 AWG	RATCHET	HT1P194	220 mm	0.5 - 6.0 mm <sup>2</sup> (20-10 AWG)	10	40

**EN** Insulated terminal crimping plier **PL** Szczypce do zaciskania końcówek izolowanych **RU** Пресс-клещи **UK** Кліщі для обпресування ізолюваних клем **LT** Replės izoliuotiems antgaliams spausti **LV** Knaibles izolētu uzgaļu saspišanai **ET** Presstangid isoleeritud ühendustele **SK** Lisovacie kliešte na izolované koncovky **CZ** Lisovací kleště na izolované koncovky

0.5 - 6.0 mm <sup>2</sup>	20 - 10 AWG	RATCHET	HT1P201	220 mm	0.5 - 6.0 mm <sup>2</sup> (20-10 AWG)	10	40

**EN** Insulated terminal crimping plier **PL** Szczypce do zaciskania końcówek izolowanych **RU** Пресс-клещи **UK** Кліщі для обпресування ізолюваних клем **LT** Replės izoliuotiems antgaliams spausti **LV** Knaibles izolētu uzgaļu saspišanai **ET** Presstangid isoleeritud ühendustele **SK** Lisovacie kliešte na izolované koncovky **CZ** Lisovací kleště na izolované koncovky

0.5 - 6.0 mm <sup>2</sup>	20 - 10 AWG	RATCHET	HT1P202	220 mm	0.5 - 6.0 mm <sup>2</sup> (20-10 AWG)	10	40

**EN** Cord end terminal crimping pliers **PL** Szczypce do zaciskania tulejek cienkościennych **RU** Пресс-клещи **UK** Кліщі для обпресування тонкостінних муфт **LT** Replės plonasienešms įvorems spausti **LV** Knaibles plānsienu uzmaņu saspišanai **ET** Presstangid õhukese seinaga hülsisidele **SK** Lisovacie kliešte na tenkostenné objímky **CZ** Lisovací kleště na tenkostenné objímky

0.5 - 6.0 mm <sup>2</sup>	20 - 10 AWG	RATCHET	HT1P195	220 mm	0.5 - 6.0 mm <sup>2</sup> (20-10 AWG)	10	40





MODEL/ FUNCTION	UNIT	HT1E600	HT1E601	HT1E602	HT1E603	HT1E604	HT1E605	HT1E606	HT1E615	HT1E620	HT1E621
AC voltage	U A.C. [V]	0-600 V						2000 V	600 V		
DC voltage	U D.C. [V]	0-600 V						2000 V	600 V		
AC current	I A.C. [A]	max. 10 A						400 mA	max. 600 A		
DC current	I D.C. [A]	max. 10 A			max. 10 A			400 mA			
Electrical capacity	C [F]	max. 99,99 mF	max. 10 mF		max. 2 mF	max. 60 mF	max. 60 mF	400 uF	max. 4 mF		
Resistance	R [Ω]	max. 99,99 MΩ		max. 2 MΩ	max. 40 MΩ	max. 60 MΩ		max. 400 MΩ	max. 40 MΩ	max. 60 MΩ	max. 60 MΩ
Frequency	[Hz]	0-60 kHz			5-5 MHz	0-10 MHz	0-20 MHz	0-4 MHz	0-4 MHz		
Battery level measurement	[V]	1,5/9 V									
Temperature measurement	[°C/°F]				-20°C for +1000°C / -4°F-1832°F	-20°C for +1000°C / -4°F-1832°F					
Transistor measurement (hFE)					X			X			
Battery		2 x 1,5V AAA			3 x 1,5 V AAA	1 x 9 V 6F22	2x 1,5 V AAA	1 x 9 V 6F22	2x 1,5 V AAA	2 x 1,5 V AAA	3 x 1,5 V AAA
LCD screen with backlight		9999	9999	1999 (sinine)	3999	5999	6000	4000	4000	5999	5999
TRUE RMS		X	X		X	X	X	X	X	X	X
NCV		X	X				X	X	X	X	X
VFC		X								X	
DATA HOLD		X	X	X	X	X	X	X	X	X	X
LIVE		X	X								
RANGE						X		X			
AUTO-RANGE		X	X		X	X	X		X	X	X
Screen backlight		X	X	X	X	X	X	X	X	X	X
RELATIVE					X	X					
MIN/MAX					X	X					X
LOW Z										X	
SELECT						X	X		X	X	X
SMART			X				X		X		
Checking diodes and continuity		X	X	X	X	X	X	X		X	X
Built-in flashlight		X	X				X		X	X	X
Possibility to connect a clamp meter						X					
Wall bracket		X	X	X	X	x + magnetic holder					
Test leads included		X	X	X	X	X	X	X	X	X	X
Rubber body		X	X	X	X	X	X	X			
Cable clamps		X	X	X	X	X					
Kickstand on the back of the device		X	X	X	X	X					
The maximum diameter of the measured cable										18 mm	20 mm

**TRUE RMS** - measures alternating current and voltage – precise RMS value for both sinusoidal and deformed waveforms  
**NCV** - non-contact wire current detection  
**VFC** - measures variable frequency current and voltage [Low Pass Filter]  
**DATA HOLD** - saving the current measurement on the display

**LIVE** - cable phase measurement / detects AC current in the cable  
**RANGE** - selection between automatic and manual range setting  
**AUTO-RANGE** - automatic adjustment of the measuring range  
**SMART** - the meter recognizes the measured parameter itself and automatically adjusts the measurement range [AUTO

**RANGE]** of direct and alternating voltage, diode test or resistance  
**RELATIVE** - relative value measurement  
**MIN/MAX** - registration of minimum and maximum values  
**LOW Z** - low impedance voltage measurement mode  
**SELECT** - switch functions for non-contact NCV / capacitance / frequency / current measurement





EN Tools For Plumbers  
PL Narzędzia Dla Hydraulików  
RU Инструмент Для Сантехников  
UK Інструменти Для Сантехників  
LT Hidrauikos Įrankiai  
LV Instrumenti Santehņiķiem  
ET Hüdraulikatööriistad  
SK Nářadie Pre Hydraulikov  
CZ Hydraulické Nářadí

EN Water pump pliers with spring release PL Szczypce do rur, szybkonastawne RU Клещи переставные с кнопочным фиксатором UK Плоскогубці переставні LT Replės vamzdžiams, greito reguliavimo LV Cauruļu knaibles, ātri regulējamās ET Torutangid, kiirreguleeritavad SK Kliešte na trúbky, rýchle nastavenie CZ Kleště na trubky, rychlé nastavení



	Folder	Length	Ø max	Weight	Box
HT1P375	250 mm	38 mm	6	60	
HT1P376	300 mm	50 mm	6	36	
HT1P377	400 mm	95 mm	4	24	



EN Auto adjusting water pump pliers PL Szczypce do rur, samonastawne RU Клещи самонастраивающиеся UK Плоскогубці переставні LT Replės vamzdžiams, savaiminio reguliavimo LV Cauruļu knaibles, pašregulējošās ET Torutangid, isereguleeritavad SK Kliešte na trúbky, samonastavitelné CZ Kleště na trubky, samonastavitelné



	Folder	Length	Ø max	Weight	Box
HT1P378	250 mm	35 mm	6	60	
HT1P379	300 mm	40 mm	6	36	



EN Water pump pliers PL Szczypce do rur RU Клещи переставные UK Плоскогубці переставні LT Replės vamzdžiams LV Cauruļu knaibles ET Torutangid SK Kliešte na trúbky CZ Kleště na trubky



	Folder	Length	Ø max	Weight	Box
HT1P372	250 mm	35 mm	6	60	



EN Locking pliers PL Szczypce zaciskowe RU Клещи зажимные UK Кліщі затискні LT Suspaudimo replės LV Saspiēšanas knaibles ET Lukustustangid SK Upinacie kliešte CZ Upinací kleště



	Folder	Length	Weight	Box
HT1P380	250 mm	6	36	



EN Locking pliers PL Szczypce zaciskowe RU Клещи зажимные UK Кліщі затискні LT Suspaudimo replės LV Saspiēšanas knaibles ET Lukustustangid SK Upinacie kliešte CZ Upinací kleště



	Folder	Length	Weight	Box
HT1P382	250 mm	6	36	



EN Locking pliers PL Szczypce zaciskowe RU Клещи зажимные UK Кліщі затискні LT Suspaudimo replės LV Saspiēšanas knaibles ET Lukustustangid SK Upinacie kliešte CZ Upinací kleště



	Folder	Length	Weight	Box
HT1P384	225 mm	6	36	



EN Adjustable wrench PL Klucz nastawny RU Трубный ключ, тип S UK Ключ трубний 45° LT Veržliaraktis LV Regulējamā atslēga ET Reguleeritav mutrivõti SK Nastaviteľný kľúč CZ Nastaviteľný klíč

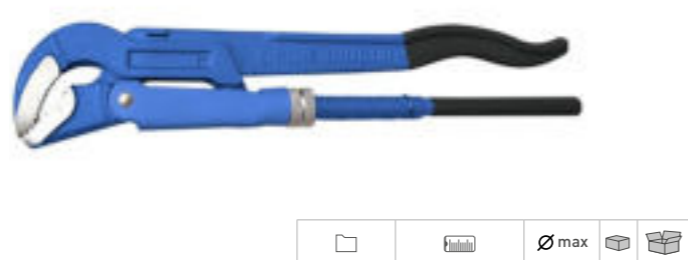

	Folder	Length	Ø max	Weight	Box
HT1P501	1" - 320 mm	50 mm	1	24	
HT1P502	1-1/2" - 430 mm	70 mm	1	18	
HT1P503	2" - 560 mm	80 mm	1	10	



EN Adjustable wrench PL Klucz nastawny RU Трубный ключ, тип S UK Ключ трубний 90° LT Veržliaraktis LV Regulējamā atslēga ET Reguleeritav mutrivõti SK Nastaviteľný kľúč CZ Nastaviteľný klíč



	Folder	Length	Ø max	Weight	Box
HT1P506	1" - 320 mm	50 mm	1	24	
HT1P507	1-1/2" - 430 mm	70 mm	1	18	
HT1P508	2" - 560 mm	80 mm	1	10	



EN Pipe wrenches, S-Type PL Klucz do rur typ S RU Трубный ключ, тип S UK Ключ для труб, тип S LT Replės vamzdžiams, S tipo LV Cauruļu atslēga, tips S ET Toruvõti, tüüp S SK Kľúč na trúbky typ S CZ Kľíč na trubky typ S



	Folder	Length	Ø max	Weight	Box
HT1P519	0,5" - 240 mm	35 mm	1	48	
HT1P520	1" - 320 mm	47 mm	1	24	
HT1P522	1,5" - 430 mm	63 mm	1	18	
HT1P524	2" - 560 mm	80 mm	1	10	
HT1P526	3" - 640 mm	95 mm	1	6	



EN Pipe wrench PL Klucz do rur RU Трубный ключ UK Ключ для труб LT Vamzdžiū raktas LV Cauruļu atslēga ET Toruvõti SK Kľúč na trúbky CZ Kľíč na trubky



	Folder	Length	Ø max	Weight	Box
HT1P531	10" - 250 mm	50 mm	6	48	
HT1P533	12" - 300 mm	70 mm	6	36	
HT1P535	14" - 350 mm	80 mm	6	24	
HT1P537	18" - 450 mm	90 mm	6	12	
HT1P539	24" - 600 mm	100 mm	5	10	



EN Offset pipe wrench PL Klucz odgdyto do rur RU Ключ трубный UK Ключ для труб вигнутий LT Atlenktas raktas vamzdžiams LV Atliekta atslēga saurulēm ET Toruvõti, paineiga SK Ohnutý kľúč na trúbky CZ Ohnutý klíč na trubky



	Folder	Length	Ø max	Weight	Box
HT1P541	12" - 300 mm	70 mm	6	24	
HT1P542	14" - 350 mm	80 mm	6	24	
HT1P543	18" - 450 mm	90 mm	6	12	



EN Aluminium pipe wrench PL Klucz aluminiowy do rur RU Трубный ключ алюминевый UK Ключ для труб алюминевий LT Aluminiū raktas vamzdžiams LV Alumīnija atslēga saurulēm ET Toruvõti alumiiniumist SK Hliníkový kľúč na trúbky CZ Hliníkový klíč na trubky



	Folder	Length	Ø max	Weight	Box
HT1P545	14" - 350 mm	80 mm	6	24	
HT1P546	18" - 450 mm	90 mm	6	12	
HT1P547	24" - 600 mm	100 mm	5	10	



EN Chain key PL Klucz łańcuchowy RU Цепной ключ UK Ключ ланцюговий LT Grandininis raktas LV Kēdes atslēga ET Kettvõti SK Refazový kľúč CZ Retězový klíč



	Folder	Length	Ø max	Weight	Box
HT1P548	300 mm/12"	100 mm	6	24	



EN Adjustable wrench PL Klucz nastawny RU Разводной ключ UK Ключ розвідний LT Veržliaraktis LV Regulējamā atslēga ET Reguleeritav mutrivõti SK Nastaviteľný kľúč CZ Nastaviteľný klíč



	Folder	Length	Weight	Box
HT1P552	200 mm	25 mm	6	60
HT1P554	250 mm	30 mm	6	36
HT1P556	300 mm	36 mm	6	24



EN Adjustable wrench PL Klucz nastawny RU Разводной ключ UK Ключ розвідний LT Veržliaraktis LV Regulējamā atslēga ET Reguleeritav mutrivõti SK Nastaviteľný kľúč CZ Nastaviteľný klíč



	Folder	Length	Weight	Box
HT1P560	250 mm	30 mm	6	36



EN Adjustable wrench PL Klucz nastawny montażowy RU Разводной ключ UK Ключ розвідний LT Veržliaraktis LV Regulējamā atslēga ET Reguleeritav mutrivõti SK Nastaviteľný kľúč CZ Nastaviteľný klíč



	Folder	Length	Weight	Box
HT1P561	165 mm	35 mm	6	60
HT1P563	215 mm	40 mm	6	60





EN Adjustable wrench PL Klucz nastawny RU Разводной ключ UK Ключ розвідний LT Veržliaraktis LV Regulējama atslēga ET Reguleeritav nutrivõti SK Nastaviteľný kľúč CZ Nastavitelný klíč



**25 YEAR WARRANTY**

+25%

CrV LONG/THIN JAW SHORT HANDLE ERGO GRIP

HT1P562	140 mm	32 mm	6	72
---------	--------	-------	---	----

EN Adjustable wrench PL Klucz nastawny RU Разводной ключ UK Ключ розвідний LT Veržliaraktis LV Regulējama atslēga ET Reguleeritav nutrivõti SK Nastaviteľný kľúč CZ Nastavitelný klíč



**25 YEAR WARRANTY**

+25%

CrV LONG/THIN JAW ERGO GRIP

HT1P564	256 mm	43 mm	6	36
---------	--------	-------	---	----

EN Step wrench PL Klucz stopniowy RU Инструмент для снятия заусенцев UK Ключ ступеневий LT Rakopinis veržliaraktis LV Pakārienu atslēga ET Reguleeritav võti SK Stupňovitý kľúč CZ Stupňovitý klíč



CrV 9.6 mm 3/8" 11.6 mm 29/68" 12.6 mm 1/2" 16.4 mm 21/32" 21 mm 27/32"

HT1P595	9.6 mm (3/8") - 21 mm (27/32")	1	100
---------	--------------------------------	---	-----

EN Tube cutter PL Obcinak do rur RU Труборез UK Труборіз LT Vamzdžių pjaustyklė LV Cauruļu griezējs ET Torulõikur SK Rezák na trúbky CZ Řezák na trubky



HSS Ø 35mm 20-60 mm

HT1P600	1/2"-2"	1	10
---------	---------	---	----

EN Tube cutter PL Obcinak do rur RU Труборез UK Ножиці для пластикових труб LT Vamzdžių pjaustyklė LV Cauruļu griezējs ET Torulõikur SK Rezák na trúbky CZ Řezák na trubky



HRC 53 SK5 PVC PP PE QUICK BLADE CHANGE

HT1P603	max. 42 mm	10	50
---------	------------	----	----

EN Blade for pipe cutter HT1P603 PL Ostrze do obcinaka HT1P603 RU Лезвие для трубореза HT1P603 UK Леза для ножиць по пластикових трубах LT Pjaustyklės geležtė HT1P603 LV Griezēja asmens HT1P603 ET Lõikuri tera HT1P603 SK Čepel' do rezačky HT1P603 CZ Čepel' do rezačky HT1P603



HRC 53 SK5 V SHAPE FOR HT1P603

HT1P617	max 42 mm	20	200
---------	-----------	----	-----

EN Tube cutter PL Obcinak do rur RU Труборез UK Ножиці для пластикових труб LT Vamzdžių pjaustyklė LV Cauruļu griezējs ET Torulõikur SK Rezák na trúbky CZ Řezák na trubky



HRC 53 230 mm PVC PP PE

HT1P605	42 mm	8	48
---------	-------	---	----

EN Tube cutter PL Obcinak do rur RU Труборез UK Ножиці для пластикових труб LT Vamzdžių pjaustyklė LV Cauruļu griezējs ET Torulõikur SK Rezák na trúbky CZ Řezák na trubky



HRC 53 SK5 PVC PP PE V SHAPE 240 mm

HT1P606	max. 42 mm	6	36
---------	------------	---	----

EN Tube cutter PL Obcinak teleskopowy do rur RU Труборез UK Труборіз teleskopічний LT Teleskopinė vamzdžių pjaustyklė LV Teleskopiskais cauruļu griezējs ET Teleskoop SK Teleskopický rezák na trúbky CZ Teleskopický řezák na trubky



Al Cu GCR15 HRC 55-58

HT1P611	3-32 mm	2	1	50
HT1P614	14-63 mm	4	1	25

EN Tube cutter PL Obcinak do rur RU Труборез UK Труборіз LT Vamzdžių pjaustyklė LV Cauruļu griezējs ET Torulõikur SK Rezák na trúbky CZ Řezák na trubky



6-35 mm Al Cu SUPPLY

HT1P612	6-35 mm	6	48
---------	---------	---	----

EN Tube cutter PL Obcinak do rur RU Труборез UK Труборіз LT Vamzdžių pjaustyklė LV Cauruļu griezējs ET Torulõikur SK Rezák na trúbky CZ Řezák na trubky



Al Cu GCR15 HRC 55-58

HT1P623	15 mm	10	50
HT1P624	18 mm	10	50
HT1P625	22 mm	10	50

EN Reamer PL Gratownik RU Удаление заусенцев UK Инструмент для зняття фаски LT Šerpetų šalinimo įrankis LV Ēvele ET Kreedieemaldi SK Odihlovač CZ Odhrotovač



4-40 mm Al Cu PVC PP

HT1P620	4-40 mm	60	240
---------	---------	----	-----

EN Flaring nut set PL Praska do kotnierzowania rur RU Набор для развальцовки трубок UK Набор для розвальцьовування труб LT Vamzdžių flanšų formavimo presas LV Prese cauruļu flanšu formēšanai ET Toruääriku press SK Trúbkový prírubový lis CZ Trubkový přírubový lis

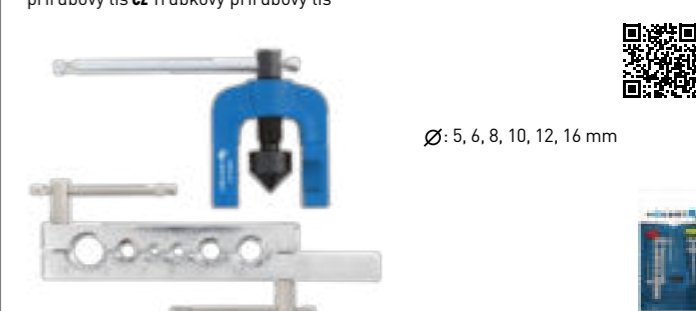

Ø: 5, 6, 8, 10, 12, 16 mm

5-16 mm 90° Al Cu

HT1P627	5-16 mm	5	30
---------	---------	---	----

EN Flaring nut set PL Praska do kotnierzowania rur RU Набор для развальцовки трубок UK Набор для розвальцьовування труб LT Vamzdžių flanšų formavimo presas LV Prese cauruļu flanšu formēšanai ET Toruääriku press SK Trúbkový prírubový lis CZ Trubkový přírubový lis



Ø: 3, 5, 6, 8, 10, 12, 14, 15, 16, 19 mm

3-19 mm 90° Al Cu

HT1P626	3-19 mm	1	10
---------	---------	---	----

EN Pipe bender PL Giętarka do rur RU Трубогиб UK Трубогиб LT Vamzdžių lenktuvas LV Cauruļu liešanas mašina ET Torupainuti SK Ohýbačka trúbok CZ Ohýbačka trubek



Al Cu 0-180°

HT1P630	1/4", 5/16", 3/8", 6, 3 mm, 8 mm, 10 mm	1	20
---------	---	---	----

EN Manual tube expander PL Praska do rozszerzania rur RU Труборасширитель UK Розширювач труб LT Vamzdžių plėtimo presas LV Prese cauruļu raplašināšanai ET Press torude laiendamiseks SK Lis pro rozšíření trúbok CZ Lis pro rozšíření trubek



Al Cu

HT1P628	6, 8, 10, 12, 16, 19, 22 mm 1/4", 5/16", 3/8", 1/2", 5/8", 3/4", 7/8"	10	20
---------	---	----	----

EN Manual pipe threader PL Gwintownice do rur RU Набор клуппов трубных UK Набор клупів для нарізання різьби LT Vamzdžių sriegikliai LV Sauruļu vītņgriezis ET Torukeermestajad SK Závítňky na trúbky CZ Závítňky na trubky



6 die sizes:  
1/4", 3/8", 1/2", 3/4", 1", 1 1/4"  
Ratchet  
Handle extension

STEEL	BSPT	9CR2	Ductile Iron
HT1P635	1/4"-5/4"	1	4

EN Manual pipe threader PL Gwintownice do rur RU Набор клуппов трубных UK Набор клупів для нарізання різьби LT Vamzdžių sriegikliai LV Sauruļu vītņgriezis ET Torukeermestajad SK Závítňky na trúbky CZ Závítňky na trubky



6 die sizes:  
1/2", 3/4", 1", 1 1/4", 1 1/2", 2"  
Ratchet  
2 handle extensions

STEEL	BSPT	9CR2	Ductile Iron
HT1P636	1/2"-2"	1	2

EN Head for ratchet die stock PL Głowica gwintująca RU Ключ трубный UK Ключ для нарізки різьби LT Sriegimo galvutė LV Vītņgriešanas galva ET Keermestuspea SK Závítňková hlava CZ Závítňková hlava



HT1P637	1/4"	1	20
HT1P638	3/8"	1	20
HT1P639	1/2"	1	20
HT1P640	3/4"	1	20
HT1P641	1"	1	20
HT1P642	5/4"	1	20
HT1P643	3/2"	1	8
HT1P644	2"	1	8

BSPT	9CR2
------	------

EN Crimping tool for PEX pipes PL Zaciskarka złączek do rur PEX RU Пресс-клещи для труб PEX UK Прес-кліщі для труб PEX LT PEX vamzdžių užspaudoimo įrankis LV Sauruļu savienojumu saspiedējs PEX ET Pressimistöörist PEX torudele SK Lisovací klešče na trúbky PEX CZ Lisovací klešče na trubky PEX



25 YEAR WARRANTY

PEX -AL -PEX	40 kN	580-760 mm	
HT1P645	TH 16, TH20, TH26, TH32	1	1

EN Dies PL Matryca RU Насадка для пресс-клещей TH UK Насадка для прес-кліщів U LT Matrica LV Matrica ET Stants SK Matica CZ Matic



Type	mm	mm	mm
HT1P650	TH 16 - 16 mm	1	1
HT1P651	TH 20 - 20 mm	1	1
HT1P652	TH 26 - 26 mm	1	1
HT1P653	TH 32 - 32 mm	1	1

40 kN

EN Dies PL Matryca RU Насадка для пресс-клещей U UK Насадка для прес-кліщів U LT Matrica LV Matrica ET Stants SK Matica CZ Matic



Type	mm	mm	mm
HT1P654	U 16 - 16 mm	1	1
HT1P655	U 20 - 20 mm	1	1
HT1P656	U 25 - 25 mm	1	1
HT1P657	U 32 - 32 mm	1	1

40 kN

EN Thermoplastic pipe welder PL Zgrzewarka do rur termoplastycznych RU Аппарат для сварки UK Апарат для зварювання пластикових труб LT Termoplastinių vamzdžių suvirinimo aparatas LV Termoplastisko sauruļu metināšanas iekārta ET Termoplasttorude keevitusseade SK Ohřivač pre trúbky z termoplastu CZ Ohřivač pro termoplastické roury



LCD 850 W 0-300°C LOW TEMPERATURE PROTECTION

HT1P680	16, 20, 25, 32, 40, 50, 63 mm	1	2
---------	-------------------------------	---	---

EN Gas blow torch PL Palnik gazowy RU Газовая горелка UK Пальник газований LT Dujinis degiklis LV Gāzes deglis ET Gaasipõleti SK Plynový horák CZ Plynový hořák



1,3 kW PIEZO GAS

HT2C500	max. 1300°C	10	100
---------	-------------	----	-----

EN Gas soldering lamp PL Gazowa lampa lutownicza RU Газовая паяльная лампа UK Газова паяльна лампа LT Dujinė litavimo lempa LV Gāzes lodlampa ET Gaasjootelamp SK Plynová spájkovacia lampa CZ Plynová pájecí lampa



360° 1,7 kW PIEZO PROPAN BUTAN

HT2C501	max. 850°C	1	20
---------	------------	---	----

190 g GAS 123 g/h

EN Gas blow torch PL Gazowa lampa lutownicza RU Газовая паяльная лампа UK Газова паяльна лампа LT Dujinis degiklis LV Gāzes deglis ET Gaasipõleti SK Plynový horák CZ Plynový hořák



360° 1,2 kW PIEZO BUTAN GAS

HT2C510	1200°C	1	12
---------	--------	---	----

NEW

EN Gas burner PL Palnik gazowy RU Газовая горелка UK Пальник газований LT Dujinė litavimo lempa LV Gāzes lodlampa ET Gaasjootelamp SK Plynová spájkovacia lampa CZ Plynová pájecí lampa



360° 1,0 kW BUTAN

HT2C505	1300°C	10	100
---------	--------	----	-----

PIEZO GAS

EN Gas burner PL Palnik gazowy RU Газовая горелка UK Пальник газований LT Dujinė litavimo lempa LV Gāzes lodlampa ET Gaasjootelamp SK Plynová spájkovacia lampa CZ Plynová pájecí lampa



360° 1,0 kW PIEZO BUTAN

HT2C509	1300°C	10	60
---------	--------	----	----

GAS LOCK CAPACITY 15 ml

EN Turbo propan hand-brenner PL Palnik gazowy RU Газовая горелка UK Пальник газований LT Dujinė litavimo lempa LV Gāzes lodlampa ET Gaasjootelamp SK Plynová spájkovacia lampa CZ Plynová pájecí lampa



360° 3,3 kW PROPAN MAPP

HT2C502	max. 2800°C	1	20
---------	-------------	---	----

TURBO 235 g/h GAS F M

EN Turbo propan hand-brenner PL Palnik gazowy RU Газовая горелка UK Пальник газований LT Dujinė litavimo lempa LV Gāzes lodlampa ET Gaasjootelamp SK Plynová spájkovacia lampa CZ Plynová pájecí lampa



360° 2,0 kW PROPAN MAPP TURBO

HT2C503	max. 2800°C	1	20
---------	-------------	---	----

PIEZO GAS 142 g/h

EN Adapter fur propan hand-brenner PL Adapter do palników propan RU Адаптер для горелок UK Адаптер для пальників газових LT Adapteris propano degikliams LV Adapteris propana degļiem ET Adapter propanapõletitele SK Adaptér pre propánové horáky CZ Adaptér pro propanové hořáky



HT2C504	1	100
---------	---	-----

G1" M x G7/16" F for HT2C502 HT2C503

**HÖGERT**  
technik

EN Building Tools

PL Narzędzia Budowlane

RU Строительные Инструменты

UK Будівельні Інструменти

LT Statybos Įrankiai

LV Celtniecības Instrumenti

ET Ehitustööriistad

SK Stavebné Náradie

CZ Stavební Nářadí



**EN** Machinist hammer **PL** Młotek ślusarski **RU** Молоток слесарный **UK** Слесарний молоток **LT** Šaltkalvio plaktukas **LV** Atslēdznieka āmurs **ET** Lukksepaamer **SK** Zámočnícke kladivo **CZ** Zámečnické kladivo

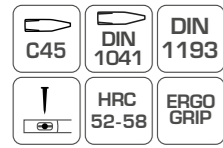

Folder	Weight	Head width	Head length	Head height	Head width
HT3B001	100 g	82 x 15 mm	260 mm	12	120
HT3B003	300 g	105 x 23 mm	300 mm	6	60
HT3B005	500 g	118 x 27 mm	320 mm	6	36
HT3B008	800 g	130 x 33 mm	350 mm	6	24
HT3B010	1000 g	135 x 36 mm	360 mm	6	12
HT3B015	1500 g	145 x 42 mm	380 mm	6	12
HT3B020	2000 g	155 x 42 mm	400 mm	6	12

**EN** Machinist hammer **PL** Młotek ślusarski **RU** Молоток слесарный **UK** Слесарний молоток **LT** Šaltkalvio plaktukas **LV** Atslēdznieka āmurs **ET** Lukksepaamer **SK** Zámočnícke kladivo **CZ** Zámečnické kladivo



Folder	Weight	Head width	Head length	Head height	Head width
HT3B021	100 g	82 x 15 mm	260 mm	6	72
HT3B023	300 g	100 x 23 mm	278 mm	6	48
HT3B025	500 g	115 x 28 mm	290 mm	6	36
HT3B028	800 g	130 x 33 mm	350 mm	6	24
HT3B029	1000 g	135 x 36 mm	360 mm	6	12
HT3B038	1500 g	145 x 42 mm	380 mm	4	8
HT3B039	2000 g	155 x 47 mm	400 mm	4	8

**EN** Solid nail hammer **PL** Młotek ciesielski **RU** Молоток плотничный **UK** Молоток теслярський **LT** Dailidės plaktukas **LV** Mlotek cietiškais **ET** Puusepaamer **SK** Mlotek cietiškais **CZ** Tesařské kladivo



Folder	Weight	Head width	Head length	Head height	Head width
HT3B030	600 g	170 x 27 mm	330 mm	6	24

**EN** Solid nail hammer **PL** Młotek ciesielski **RU** Молоток плотничный **UK** Молоток теслярський **LT** Dailidės plaktukas **LV** Namdara āmurs **ET** Puusepaamer **SK** Tesařské kladivo **CZ** Tesařské kladivo



Folder	Weight	Head width	Head length	Head height	Head width
HT3B031	600 g	170 x 30 mm	330 mm	6	24

**EN** Solid brick hammer **PL** Młotek murarski **RU** Молоток каменщика **UK** Молоток каменяра **LT** Mūrininko plaktukas **LV** Mūrnieka āmurs **ET** Müürihaamer **SK** Murárske kladivo **CZ** Zednické kladivo

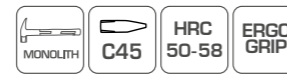

Folder	Weight	Head width	Head length	Head height	Head width
HT3B033	600 g	170 x 31 mm	315 mm	6	24

**EN** Carpenter's hammer **PL** Młotek stolarski **RU** Молоток столярный **UK** Молоток столярний **LT** Staliaus plaktukas **LV** Galdnieka āmurs **ET** Tislerihaamer **SK** Stolárske kladivo **CZ** Truhlářské kladivo

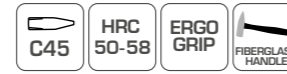

Folder	Weight	Head width	Head length	Head height	Head width
HT3B034	450 g	128 x 29 mm	285 mm	6	24

**EN** Carpenter's hammer **PL** Młotek stolarski **RU** Молоток столярный **UK** Молоток столярний **LT** Staliaus plaktukas **LV** Galdnieka āmurs **ET** Tislerihaamer **SK** Stolárske kladivo **CZ** Truhlářské kladivo



Folder	Weight	Head width	Head length	Head height	Head width
HT3B035	450 g	132 x 31,5 mm	326 mm	6	24

**EN** Stonemason's hammer **PL** Młotek kamieniarski **RU** Молоток каменщика **UK** Кувалда **LT** Skaldymo plaktukas **LV** Akmeņkaļa āmurs **ET** Kivitöötlemishaamer **SK** Kamenárske kladivo **CZ** Kamenické kladivo



Folder	Weight	Head width	Head length	Head height	Head width
HT3B036	1000 g	95 x 40 mm	260 mm	6	12

**EN** Rubber mallet **PL** Młotek gumowy **RU** Молоток резиновый **UK** Молоток гумовий **LT** Guminis plaktukas **LV** Gumijas āmurs **ET** Kummihaamer **SK** Gumové kladivo **CZ** Gumové kladivo

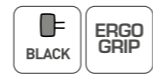

Folder	Weight	Head width	Head length	Head height	Head width
HT3B043	680 g	114 x 63 mm	334 mm	6	24
HT3B044	450 g	95 x 62 mm	275 mm	6	24
HT3B045	800 g	120 x 73 mm	350 mm	6	24
HT3B046	900 g	126 x 68 mm	743 mm	6	24

**EN** Soft face hammer **PL** Młotek instalacyjny **RU** Молоток рихтовочный **UK** Молоток рихтувальний **LT** Santechninis plaktukas **LV** Gumijas āmurs **ET** Paigaldushaamer **SK** Inšta-lačné kladivo **CZ** Inštační kladivo



Folder	Weight	Head width	Head length	Head height	Head width
HT3B048	32 mm	98 x 35 mm	255 mm	6	24

**EN** Rubber mallet **PL** Młotek gumowy **RU** Молоток резиновый **UK** Молоток гумовий **LT** Guminis plaktukas **LV** Gumijas āmurs **ET** Kummihaamer **SK** Gumové kladivo **CZ** Gumové kladivo



Folder	Weight	Head width	Head length	Head height	Head width
HT3B052	680 g	115 x 65 mm	305 mm	6	24

**EN** Axe **PL** Siekiera **RU** Топор **UK** Сокира **LT** Kirvis **LV** Cirvis **ET** Kirves **SK** Sekera **CZ** Sekera



Folder	Weight	Head width	Head length	Head height	Head width
HT3B060	600 g	145 x 105 mm	360 mm	6	24
HT3B062	800 g	165 x 115 mm	380 mm	6	12
HT3B064	1000 g	175 x 125 mm	400 mm	6	12
HT3B066	1200 g	190 x 135 mm	450 mm	4	8
HT3B069	2000 g	195 x 77 mm	700 mm	2	4

**EN** Axe **PL** Siekiera **RU** Топор **UK** Сокира **LT** Kirvis **LV** Cirvis **ET** Kirves **SK** Sekera **CZ** Sekera



Folder	Weight	Head width	Head length	Head height	Head width
HT3B070	600 g	148 x 105 mm	320 mm	6	24
HT3B071	800 g	165 x 115 mm	334 mm	6	12
HT3B072	1000 g	175 x 125 mm	334 mm	4	12
HT3B073	1250 g	190 x 135 mm	743 mm	4	8

**EN** Axe with handle **PL** Siekiera z klinem **RU** Топор-Колун **UK** Сокира-колун **LT** Kirvis su pleištiu **LV** Cirvis ar ķīli **ET** Kiiluga kirves **SK** Sekera s klinom **CZ** Sekera s klínem



Folder	Weight	Head width	Head length	Head height	Head width
HT3B076	2000 g	185 x 77 mm	743 mm	2	4

**EN** Dead blow hammer with fibreglass handle **PL** Młotek bezodrzutowy **RU** Молоток безинерционный **UK** Молоток безінерційний **LT** Plaktukas be atatrankos **LV** Āmurs bez atsītiņa **ET** Mittepõrkav vasar **SK** Bezzákladové kladivo **CZ** Bezzákladové kladivo



Folder	Weight	Head width	Head length	Head height	Head width
HT3B091	680 g	92 x 42 mm	248 mm	6	24

**EN** Monolithic carpentry hammer **PL** Młotek ciesielski monolityczny **RU** Молоток плотничный **UK** Молоток теслярський **LT** Dailidės plaktukas monolitinis **LV** Namdara āmurs monolīts **ET** Monoliitne puusepaamer **SK** Monolitičné tesárske kladivo **CZ** Monolitičné tesařské kladivo



Folder	Weight	Head width	Head length	Head height	Head width
HT3B094	600 g	180 x 27 mm	365 mm	6	24

EN Locksmith's hammer PL Młotek ślusarski RU Молоток слесарный UK Молоток слюсарний LT Šaltkalvio plaktukas LV Atslēdznieka āmurs ET Lukksepaamer SK Zámocnícke kladivo CZ Zámečnické kladivo



CrMo  
C45  
FIBERGLASS HANDLE  
HRC 50-58  
DIN 1041

HT3B095	3000 g	160 x 57 mm	885 mm	2	4
HT3B097	5000 g	185 x 70 mm	905 mm	2	4

EN Tin snips, straight cut PL Nożyce do blachy, proste RU Ножницы по металлу UK Ножиці по металу прями LT Žirkles skardai LV Šķēres skārdam ET Plekikäärid SK Nožnice na plech CZ Nůžky na plech



CrMo  
DIN 6438  
HRC 60-62  
max 1.5 mm  
FOR AL  
FOR STEEL MESH  
FOR STEEL  
FOR PLASTIC

HT3B500	250 mm	5	50

EN Tin snips, left cut PL Nożyce do blachy, lewe RU Ножницы по металлу UK Ножиці по металу ліві LT Žirkles skardai LV Šķēres skārdam ET Plekikäärid SK Nožnice na plech CZ Nůžky na plech



CrMo  
DIN 6438  
HRC 60-62  
max 1.5 mm  
FOR AL  
FOR STEEL MESH  
FOR STEEL  
FOR PLASTIC

HT3B501	250 mm	5	50

EN Tin snips, right cut PL Nożyce do blachy, prawe RU Ножницы по металлу UK Ножиці по металу прави LT Žirkles skardai LV Šķēres skārdam ET Plekikäärid SK Nožnice na plech CZ Nůžky na plech



CrMo  
DIN 6438  
HRC 60-62  
max 1.5 mm  
FOR AL  
FOR STEEL  
FOR STEEL MESH  
FOR PLASTIC

HT3B502	250 mm	5	50

EN Offset tin snips, bent left PL Nożyce do blachy odgięte, lewe RU Ножницы по металлу UK Ножиці по металу ліві LT Žirkles skardai atlenktos LV Šķēres skārdam atliektās ET Painudega plekikäärid SK Ohýbacie nožnice na plech CZ Ohýbací nůžky na plech



CrMo  
250 mm  
max 1.5 mm  
HRC 60-62  
DIN 6438  
FOR AL  
FOR STEEL  
FOR STEEL MESH  
FOR PLASTIC

HT3B504	250 mm	5	30

EN Offset tin snips, bent right PL Nożyce do blachy odgięte, prawe RU Ножницы по металлу UK Ножиці по металу прави LT Žirkles skardai atlenktos LV Šķēres skārdam atliektās ET Painutatud plekikäärid SK Ohýbacie nožnice na plech CZ Ohýbací nůžky na plech



CrMo  
250 mm  
max 1.5 mm  
HRC 60-62  
DIN 6438  
FOR AL  
FOR STEEL  
FOR STEEL MESH  
FOR PLASTIC

HT3B505	250 mm	5	30

EN Tin snips, straight cut PL Nożyce do blachy, proste RU Ножницы для резки листового металла UK Ножиці по металу прями LT Žirkles skardai LV Šķēres skārdam ET Plekikäärid SK Nožnice na plech CZ Nůžky na plech



DIN 6438  
HRC 55-60  
max 1.0 mm  
FOR AL  
FOR STEEL MESH  
FOR PLASTIC

HT3B506	260 mm	6	36

EN Tin snips, left cut PL Nożyce do blachy, lewe RU Ножницы для резки листового металла UK Ножиці по металу ліві LT Žirkles skardai LV Šķēres skārdam ET Plekikäärid SK Nožnice na plech CZ Nůžky na plech



DIN 6438  
HRC 55-60  
FOR AL  
FOR STEEL MESH

HT3B507	250 mm	6	36



EN Tin snips, right cut PL Nożyce do blachy, prawe RU Ножницы для резки листового металла UK Ножиці по металу прями LT Žirkles skardai LV Šķēres skārdam ET Plekikäärid SK Nožnice na plech CZ Nůžky na plech



DIN 6438	HRC 55-60			HT3B508	250 mm	6	36
----------	-----------	--	--	---------	--------	---	----

EN Pelican Tin snips PL Nożyce do blachy, Pelikan RU Ножницы для резки листового металла UK Ножиці по металу LT Žirkles skardai, Pelikan LV Šķēres skārdam, Pelikan ET Plekikäärid, Pelikan SK Nožnice na plech, Pelikán CZ Nůžky na plech, Pelikán



DIN 6438	HRC 55-60			HT3B509	300 mm	6	24
FOR AL	FOR STEEL MESH	FOR PLASTIC					

EN Flat pliers PL Cęgi dekarские RU Кровельные клещи UK Кліщі покрівельні LT Stogo žnyplės LV Jumta knaibles ET Katusetangid SK Strešné kliešte CZ Střešní kleště



HRC 28-32	273 mm	60 mm	HT3B511	0°	6	24
-----------	--------	-------	---------	----	---	----

EN Flat pliers PL Cęgi dekarские RU Кровельные клещи UK Кліщі покрівельні LT Stogo žnyplės LV Jumta knaibles ET Katusetangid SK Strešné kliešte CZ Střešní kleště



HRC 28-32	273 mm	60 mm	HT3B512	45°	6	24
-----------	--------	-------	---------	-----	---	----

EN Flat pliers PL Cęgi dekarские RU Кровельные клещи UK Кліщі покрівельні LT Stogo žnyplės LV Jumta knaibles ET Katusetangid SK Strešné kliešte CZ Střešní kleště



HRC 28-32	273 mm	60 mm	HT3B513	90°	6	24
-----------	--------	-------	---------	-----	---	----

EN Multi-function slot angle scissor PL Nożyce do cięcia profili z kątomierzem RU Ножницы угловые UK Ножиці кутові LT Daugiafunkcinis lizdo kampų žirkles LV Daudzfunkciju slota leņķa šķēres ET Multifunktsionaalne pesa nurgakäär SK Multifunkčná štrbinová uhlová nožnica CZ Multifunkční nůžky s úhlem slotu



	SK5	220 mm	HT3B514	220 mm	8	32
--	-----	--------	---------	--------	---	----

EN Bolt cutter PL Nożyce do prętów RU Болторез UK Ножиці арматурні LT Žirkles strypams LV Bāra šķēres ET Vardalõikur SK Nožnice na pruťy CZ Nůžky na pruťy



	Ø max					
HT3B523	5 mm	350 mm	1	30		
HT3B524	6 mm	450 mm	1	20		
HT3B525	8 mm	600 mm	1	10		
HT3B526	10 mm	750 mm	1	5		
HT3B527	12 mm	900 mm	1	5		

CrMo	HRC 57-62
------	-----------

EN Mini bolt cutter PL Nożyce do drutu RU Кусачки для проволоки UK Ножиці для дроту LT Žirkles vielai LV Šķēres stieplei ET Traadikäärid SK Nožnice na drôt CZ Nůžky na drát



Mn65	max Ø 3.5mm	HT3B540	210 mm	6	36
------	-------------	---------	--------	---	----

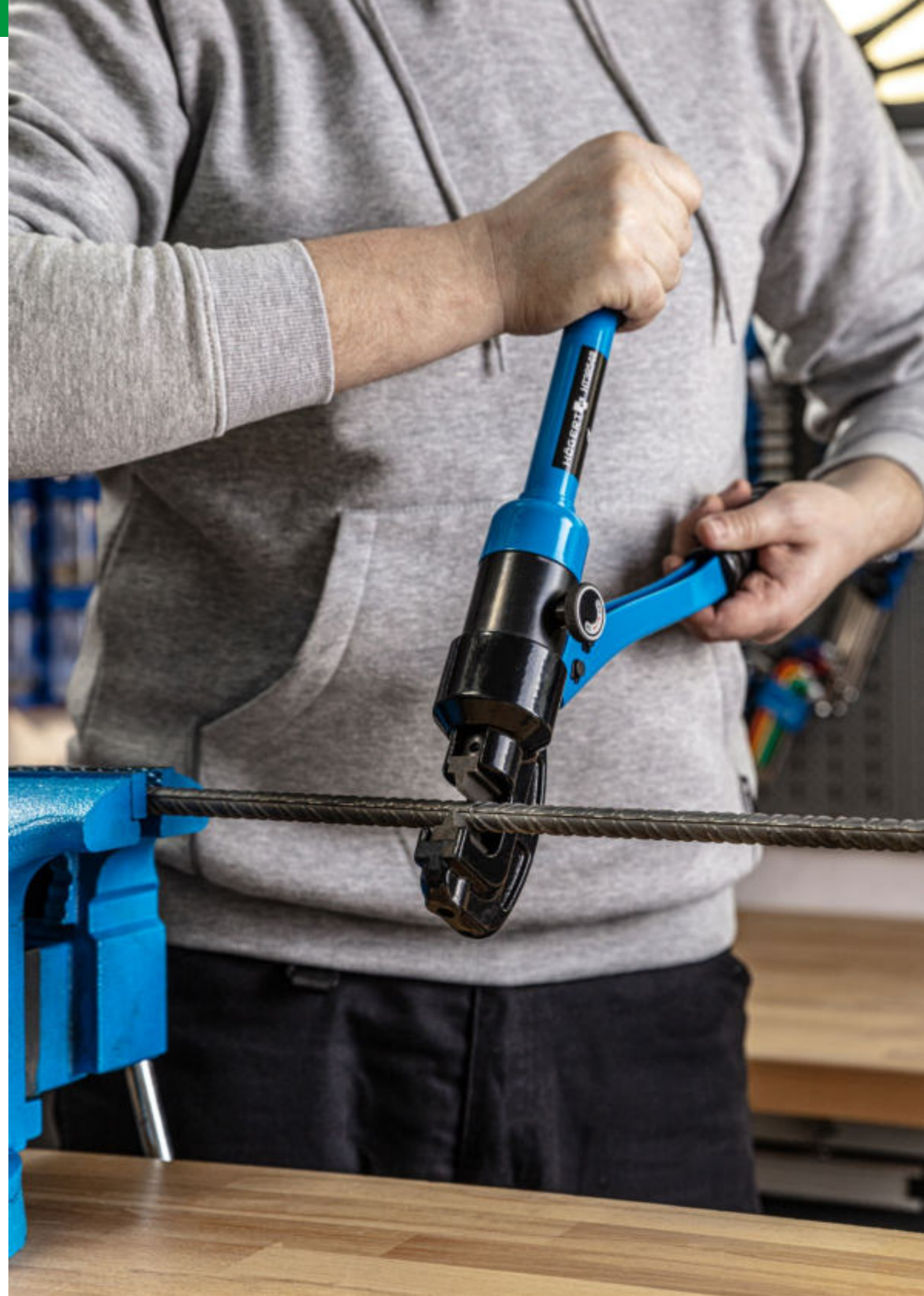

EN Hydraulic cutter PL Obscinak hydrauliczny RU Гидравлические ножницы UK Гідравлічні ножиці LT Vamzdžių rjaustyklė LV Hidrauliskais griežējs ET Hüdrauliline lõikur SK Hydraulická rezačka CZ Hydraulická řezačka



STEEL	80 kN	4-16 mm	410 mm	HRC 50-58	HT3B548	4 - 16 mm	1	1
-------	-------	---------	--------	-----------	---------	-----------	---	---

EN Wire brush, steel wire PL Szczotka stalowa RU Проволочная щетка UK Щітка сталева LT Plieninis šepetys LV Tērauda birste ET Terashari SK Ocelová kefa CZ Ocelový kartáč



STEEL	20	HT3B624	4x15	120 mm	290 mm	12	120
		HT3B625	5x15	120 mm	290 mm	12	120
		HT3B626	6x15	120 mm	290 mm	12	120

EN Wire brush, steel wire PL Szczotka stalowa RU Проволочная щетка UK Щітка з нержавіючої дроту LT Plieninis šepetys LV Tērauda birste ET Terashari SK Ocelová kefa CZ Ocelový kartáč



STEEL	ABS	ERGO GRIP	4x16	HT3B621	110 mm	250 mm	12	72
-------	-----	-----------	------	---------	--------	--------	----	----

EN Wire brush, steel wire PL Szczotka stalowa RU Проволочная щетка UK Щітка з нержавіючої дроту LT Plieninis šepetys LV Tērauda birste ET Terashari SK Ocelová kefa CZ Ocelový kartáč



STAINLESS STEEL	ABS	ERGO GRIP	4x16	HT3B622	110 mm	250 mm	12	72
-----------------	-----	-----------	------	---------	--------	--------	----	----

EN Wire brush, brass wire PL Szczotka mosiężna RU Проволочная щетка UK Щітка сталева LT Šepetys, žalvarinis LV Birste, misiņš ET Messinghari SK Kefa, mosadz CZ Kartáč, mosaz



BRASS	ABS	ERGO GRIP	4x16	HT3B623	110 mm	250 mm	12	72
-------	-----	-----------	------	---------	--------	--------	----	----

EN Surform PL Zdzierak RU Рашпиль UK Рашпіль для гіпсокартону LT Grandiklis LV Skrāpis ET Rospel SK Škrabák CZ Škrabák



STEEL	PVC	HT3B640	42 mm	140 mm	6	60
-------	-----	---------	-------	--------	---	----

EN Surform PL Zdzierak RU Рашпиль UK Рашпіль для гіпсокартону LT Grandiklis LV Skrāpis ET Rospel SK Škrabák CZ Škrabák



STEEL	PVC	HT3B641	42 mm	250 mm	6	60
-------	-----	---------	-------	--------	---	----

EN Glass cutter tool PL Nóż do szkła RU Стеклопёз UK Склопіз LT Peilis stiklui LV Stikla nazis ET Klaasinuga SK Nůž na sklo CZ Nůž na sklo



X6	CARBIDE	WOODEN HANDLE	GLASS	ERGO GRIP	HT3B670	130 mm	6	240
----	---------	---------------	-------	-----------	---------	--------	---	-----



EN Cold chisel with guard PL Przecinak płaski z ostoną RU Зубило UK Зубило LT Kal-tas LV Kalts ET Meisel SK Sekáč CZ Sekáč



EN Concrete chisel with hand guard PL Punktak z ostoną RU Зубило UK Зубило LT Žymeklis LV Punkstis ET Peitel SK Dierovač CZ Důlkovač



EN Chisel and punch set PL Punktaki RU Набор ударно-режущего инструмента UK Набор зубил і керн LT Žymekliai LV Punkstiši ET Peitlid SK Dierovače CZ Důlkovače



EN Chisel and punch set PL Punktaki RU Набор ударно-режущего инструмента UK Набор зубил і керн LT Žymekliai LV Punkstis ET Peitlid SK Dierovače CZ Důlkovače

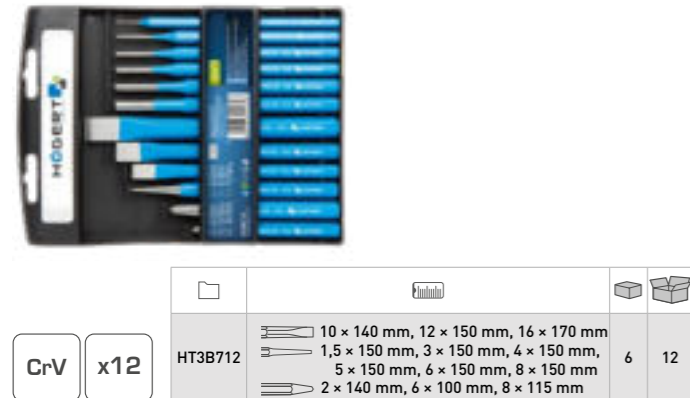

EN Chisel and punch set PL Wybijaki i przecinaki RU Набор ударно-режущего инструмента UK Набор зубил і керн LT Išmušikliai ir kirstukai LV Saurumsiši un kalti ET Stantsid ja meislid SK Razníky a sekáče CZ Razníky a sekáče

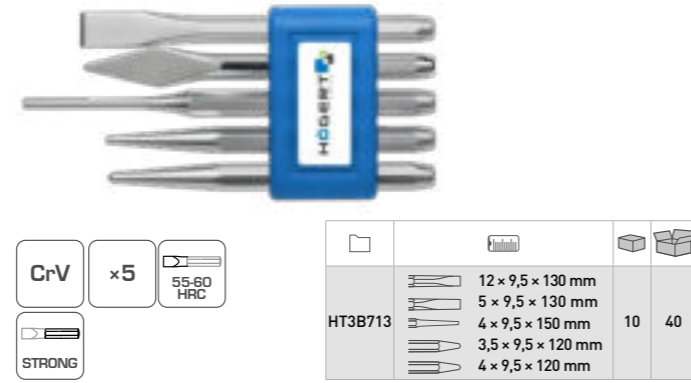

EN Cold chisel PL Przecinak RU Зубило UK Зубило LT Kaltas LV Kalts ET Meisel SK Sekáč CZ Sekáč

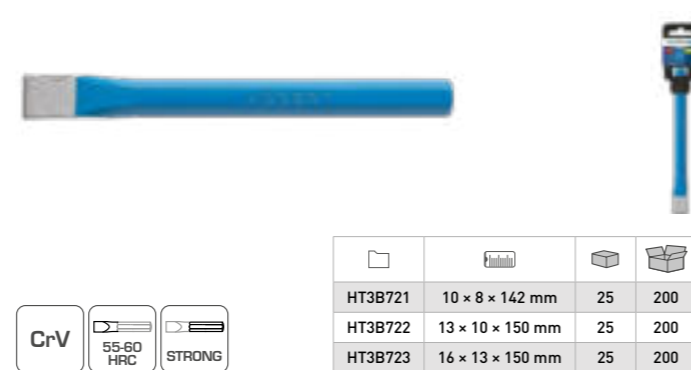

EN Pin punch PL Wybijk RU Выколота UK Вибивач LT Išmuškis LV Saurumsis ET Stants SK Razník CZ Razník

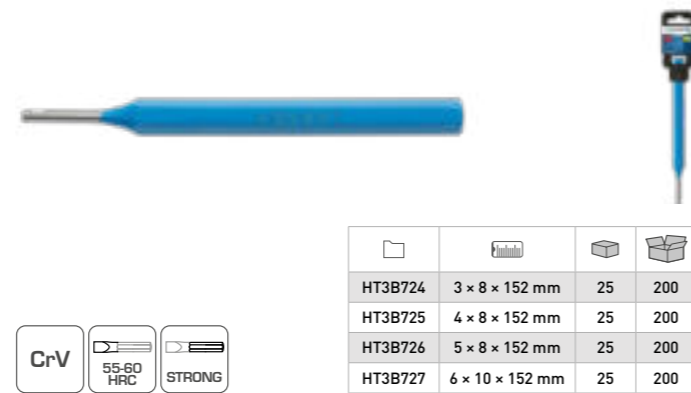

EN Center punch PL Punktak RU Кернер UK Кернер LT Žymekliai LV Punkstis ET Peitel SK Dierovač CZ Důlkovač

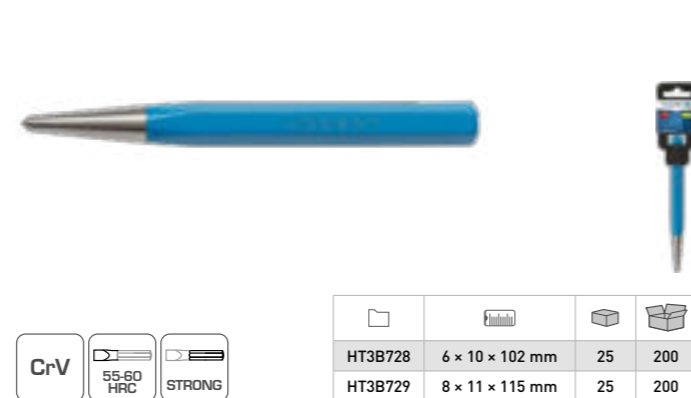

EN Flat metal file PL Pilnik do metalu płaski RU Напильник по металлу UK Напилос плоский LT Dildė metalui, plokščia LV Vīle metālam plakana ET Metalliviil lame SK Plochy pilník na kov CZ Plochy pilník na kov



EN Half-round metal file PL Pilnik do metalu półokrągły RU Напильник по металлу UK Напилос півкруглий LT Dildė metalui, pusiau apvali LV Vīle metālam pusapaļa ET Metalliviil poolūmar SK Polgultatý pilník na kov CZ Půlkulatý pilník na kov



EN Round metal file PL Pilnik do metalu okrągły RU Напильник по металлу UK Напилос круглий LT Dildė metalui, apvali LV Vīle metālam apaļa ET Metalliviil ūmar SK Okrúhly pilník na kov CZ Kulatý pilník na kov

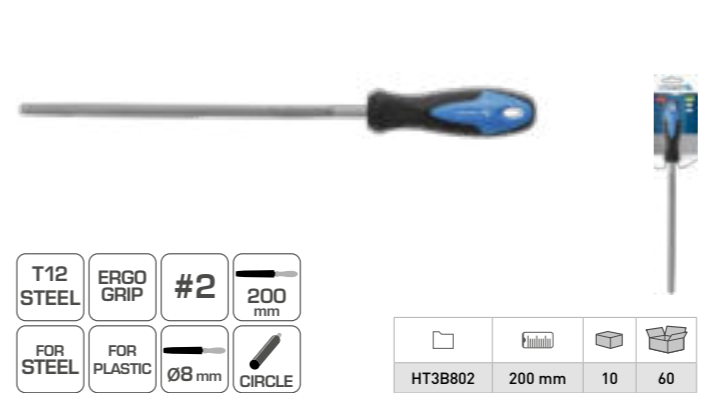

EN Triangular metal file PL Pilnik do metalu trójkątny RU Напильник по металлу UK Напилос трикутний LT Dildė metalui, trikampė LV Vīle metālam trīsstūrveida ET Metalliviil kolmnurkne SK Trojuhohňový pilník na kov CZ Trojúhelníkový pilník na kov



EN Diamond needle file PL Pilniki iglaki diamentowe RU Набор надфилей UK Набор надфілів алмазних LT Adatinės dildės, deimantinės LV Dimantu adatvīles ET Teemantviilid, nöelviilid SK Ihlové diamentové pilníky CZ Jehlové diamentové pilníky



EN Needle file PL Pilniki iglaki do metalu RU Набор надфилей UK Набор надфілів LT Adatinės dildės metalui LV Adatvīles metālam ET Teemantviilid, nöelviilid SK Ihlové pilníky na kov CZ Jehlové pilníky na kov

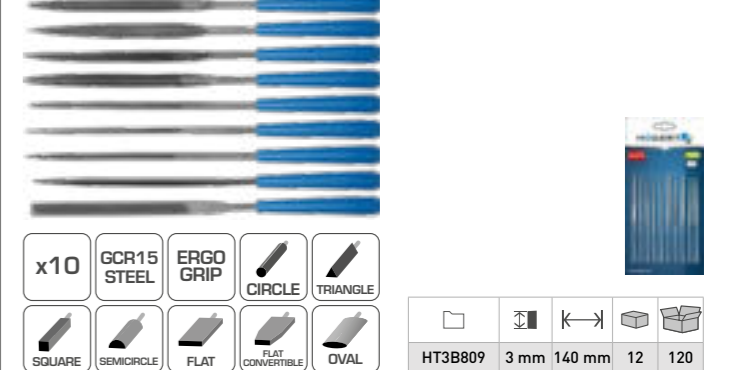

EN Flat wood rasp PL Tarnik do drewna płaski RU Рашпиль по дереву UK Рашпіль плоский LT Brūžiklis medienai, plokščias LV Koka rīve plakana ET Puiduraspel, lame SK Plochá rašpľa na drevo CZ Plochá rašpľa na dřevo



EN Half-round wood rasp PL Tarnik do drewna półokrągły RU Рашпиль по дереву UK Рашпіль півкруглий LT Brūžiklis medienai, pusiau apvalus LV Koka rīve pusapaļa ET Puiduraspel, poolūmar SK Polgultatý rašpľa na drevo CZ Půlkulatý rašpľa na dřevo





EN Chisel **PL** Duto **RU** Стамеска **UK** Стамеска **LT** Kaltas **LV** Dzeltenis **ET** Peitel **SK** Dlato **CZ** Dláto



Model	Length	Width	Weight	Box Qty
HT3B841	8 mm	6	36	
HT3B842	10 mm	6	36	
HT3B843	12 mm	6	36	
HT3B845	16 mm	6	36	
HT3B848	20 mm	6	36	
HT3B850	25 mm	6	36	
HT3B852	32 mm	6	36	

CrV DIN 5139 WOODEN HANDLE ERGO GRIP 140 mm

EN Crowbars **PL** Łomsześciokątny **RU** Лом монтажный **UK** Лом-цвяходер **LT** Šešiakampis laužtuvas **LV** Sešstūru laužnis **ET** Raudkang, kuusnurkne **SK** Šesthranné páčidlo **CZ** Šestihránné páčidlo



Model	Length	Width	Weight	Box Qty
HT3B880	16 x 450 mm	1	12	
HT3B881	18 x 600 mm	1	12	
HT3B882	19 x 750 mm	1	10	

FORGED

EN Carpenter's pincers **PL** Obcegi do gwoździ **RU** Клещи торцевые **UK** Кліщі-обценьки **LT** Replės vinimis **LV** Knaibles naglām **ET** Naelatangid **SK** Kliešte na klince **CZ** Kleště na hřebíky



Model	Length	Weight	Box Qty
HT1P350	180 mm	6	60

CrV HRC 58-62 ERGO GRIP

EN Rabbit pincers **PL** Szczypce tynkarskie **RU** Клещи торцевые **UK** Кліщі штукатурні **LT** Tinkuotojo replės **LV** Armetēja knaibles **ET** Krohvimistangid **SK** Omietacie kliešte **CZ** Omítací kleště



Model	Length	Weight	Box Qty
HT1P356	250 mm	6	36
HT1P358	300 mm	6	36

CrV HRC 58-62 ERGO GRIP

EN Pliers for connecting profiles **PL** Szczypce do łączenia profili **RU** Просекатель для металлического профиля **UK** Просікач для з'єднання профілів **LT** Replės profiliams jungti **LV** Knaibles profilu savienošana **ET** Tangid profilide ühendamiseks **SK** Kliešte na spájanie profilov **CZ** Kleště na spojování profilů



Model	Length	Weight	Box Qty
HT1P390	275 mm	6	24

GR15 STEEL max 0.5-0.8 mm 275 mm

EN Profile shaping pliers, curved **PL** Szczypce do kształtowania profili, odgięte **RU** Клещи для гибки листового металла **UK** Кліщі для формування профілів **LT** Replės profiliams formuoti, atlenktos **LV** Profilu formēšanas knaibles, atliektās **ET** Profiilitangid, painutatud **SK** Kliešte na tvarovanie profilov, ohnuté **CZ** Kleště na tvarování profilů, ohnuté

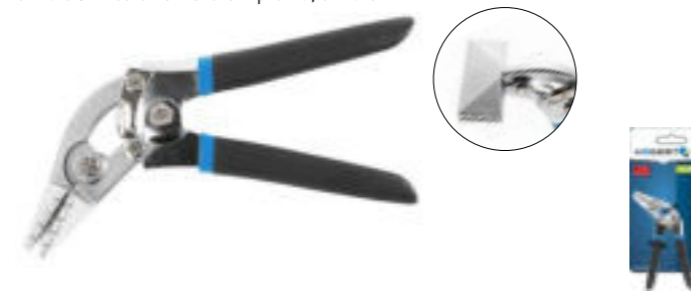

Model	Length	Weight	Box Qty
HT1P392	210 mm	2	12

210 mm 80x35 mm

EN Profile shaping pliers, straight **PL** Szczypce do kształtowania profili, proste **RU** Клещи для гибки листового металла **UK** Кліщі для формування профілів **LT** Replės profiliams formuoti, tiesios **LV** Profilu formēšanas knaibles, taisnās **ET** Profiilitangid, sirged **SK** Kliešte na tvarovanie profilov, rovné **CZ** Kleště na tvarování profilů, rovné



Model	Length	Weight	Box Qty
HT1P393	210 mm	2	12
HT1P394	210 mm	2	12

210 mm 80x35 mm 150x35 mm

EN F-clamp **PL** Ścisk stolarski **RU** Струбцина столярная **UK** Струбцина столярна **LT** Stalialis spaustuvas **LV** Galdnieka spiles **ET** Puusepaklamber **SK** Stolárska zvierka **CZ** Truhlářská svěrka



Model	Length	Weight	Box Qty
HT3B902	15050 mm	1	50
HT3B904	250 x 50 mm	1	50
HT3B906	300 x 80 mm	1	30
HT3B908	300 x 120 mm	1	20
HT3B909	500 x 120 mm	1	10
HT3B910	800 x 120 mm	1	6
HT3B920	1000 x 120 mm	1	6
HT3B921	1200 x 120 mm	1	6
HT3B922	1500 x 120 mm	1	6

DIN 5117 STEEL

EN Steel forged F-clamp **PL** Ścisk stalowy odkuwany **RU** Струбцина столярная кованая **UK** Струбцина столярна **LT** Plieninis spraustuvas, kaldintas **LV** Tērauda spīles, kaltas **ET** Sepistatud terasklamber **SK** Kovaná stolárska zvierka **CZ** Kovaná truhlářská svěrka



Model	Length	Weight	Box Qty
HT3B911	160 x 80 mm	10	30
HT3B912	200 x 80 mm	10	30
HT3B913	250 x 80 mm	10	30
HT3B914	300 x 80 mm	10	30
HT3B915	450 x 80 mm	10	20
HT3B916	400 x 120 mm	1	10
HT3B917	500 x 120 mm	1	10
HT3B918	600 x 120 mm	1	10

FORGED STEEL

CZ Lever clamp **PL** Ścisk dźwigniowy **RU** Струбцина быстросажимная **UK** Струбцина швидкозатискна **LT** Svirtinis veržtuvas **LV** Līmspīles **ET** Pitskrvi **SK** Páková svorka **CZ** Páková truhlářská svěrka



Model	Length	Weight	Box Qty
HT3B941	160 x 60 mm	6	24
HT3B942	200 x 60 mm	6	24
HT3B943	300 x 60 mm	6	24

FORGED STEEL FIT FOR GUIDE RAILS

EN Ratchet bar clamp and spreader **PL** Ścisk automatyczny **RU** Струбцина столярная быстросажимная **UK** Струбцина автоматична **LT** Automatinis spaustuvas **LV** Automātiskās spīles **ET** Automaatklamber **SK** Automatická zvierka **CZ** Automatická svěrka



Model	A	B	C	D	Weight	Box Qty
HT3B935	100	34	73	183	12	120
HT3B936	150	63	146	360	6	24
HT3B937	300	63	146	510	6	24
HT3B938	450	63	146	660	6	12
HT3B939	600	63	146	810	6	12
HT3B940	900	63	146	1110	6	12

PA6 TPR STEEL BAR

EN Spring clamp **PL** Ścisk sprężynowy **RU** Струбцина клещеобразная, пружинная, 2 шт. **UK** Струбцина пружинна **LT** Spruoklinis spaustuvas **LV** Atspēru spīles **ET** Vedruklamber **SK** Pružinová zvierka **CZ** Pružinová svěrka



Model	Length	Weight	Box Qty
HT3B944	110 mm	12	72

x2 PE DURABLE SPRING max 38 mm

EN Spring clamp **PL** Ścisk sprężynowy **RU** Струбцина клещеобразная, пружинная **UK** Струбцина пружинна **LT** Spruoklinis spaustuvas **LV** Atspēru spīles **ET** Vedruklamber **SK** Pružinová zvierka **CZ** Pružinová svěrka



Model	Length	Weight	Box Qty
HT3B946	165 mm	20	120

PE DURABLE SPRING max 60 mm

EN Ratchet-lock spring clamp **PL** Ścisk zapadkowy **RU** Струбцина с трещоткой **UK** Струбцина з храповим механізмом **LT** Spaustuvas su svirtimi **LV** Spīles ar sprūdu **ET** Pörkklamber **SK** Račňová zvierka **CZ** Ráčňová svěrka



Model	Length	Width	Weight	Box Qty
HT3B952	150 mm	35 mm	12	96
HT3B954	200 mm	45 mm	12	48

PE

EN Angle clamp **PL** Ścisk kątowy **RU** Угловой зажим **UK** Струбцина кутова **LT** Kampinis spaustuvas **LV** Leņķa spīles **ET** Nurgaklamber **SK** Uholová zvierka **CZ** Úhlová svěrka



Model	Length	Weight	Box Qty
HT3B960	75 mm	1	20

Aluminum 90° 75 mm 65 mm

EN Clamp corner band strap **PL** Ścisk taśmowy **RU** Угловой зажим ленточный **UK** Затискач стрічковий **LT** Juostinis spaustuvas **LV** Lentas spīles **ET** Lintklamber **SK** Pásmová zvierka **CZ** Pásmová svěrka



Model	Length	Weight	Box Qty
HT3B963	4 m	1	20

NYLON PVC NYLON 4 m x4

EN Hand saw PL Pila ręczna RU Пила-ножовка UK Ножівка по дереву LT Rankinis pjūklas LV Rokas zāģis ET Käsisaag SK Ručná pila CZ Ruční pila

HT3S202	400 mm	10	60
HT3S204	450 mm	10	40
HT3S206	500 mm	10	40

FAST CUT, 1x RED CUT, HOOK, 7 TPI, HRC 44-46, ERGO GRIP

EN Hand saw PL Pila ręczna RU Ножовка по дереву UK Ножівка по дереву LT Rankinis pjūklas LV Rokas zāģis ET Käsisaag SK Ručná pila CZ Ruční pila



HT3S203	400 mm	12	48
HT3S205	450 mm	12	48
HT3S207	500 mm	12	48

FAST CUT, 1x RED CUT, 7 TPI, ERGO GRIP, HRC 48-50, 65 Mn

EN Back saw PL Pila grzbietnica RU Ножовка обушковая UK Ножівка з обушком LT Rankinis skersinis pjūklas LV Rokas zāģis ET Nurgasaag SK Čarovacia pila CZ Pila hřbetovka



HT3S232	350 mm	10	40
---------	--------	----	----

FAST CUT, 1x RED CUT, 11 TPI, HRC 44-46, ERGO GRIP

EN Compass saw PL Pila otwornica RU Ножовка UK Ножівка викружна LT Siauras rankinis pjūklas LV Caurumu zāģis ET Augusaag SK Pila dierovka CZ Pila děrovka



HT3S234	300 mm	10	60
---------	--------	----	----

HRC 44-46, 300mm, ERGO GRIP, 9 TPI

EN Jab saw PL Pila do płyt G/K RU Ножовка UK Пила по гипсокартону LT Pjūklas gipskartonio plokštėms LV Zāģis ģipskartona plāksnēm ET Kipsplaatide saag SK Pila na SDK CZ Pila na SDK



HT3S238	150 mm	10	60
---------	--------	----	----

HRC 44-46, 150mm, 1x RED CUT, 7 TPI, ERGO GRIP

EN Cellular concrete saw PL Pila do bloczków betonowych RU Ножовка по пенобетону UK Пила по газобетону LT Korinis betono pjūklas LV Šūnu betona zāģis ET Rakuline betoonsaag SK Bunková betónová pila CZ Komůrková pila na beton



HT3S239	600 mm	17 T	6	12
HT3S240	600 mm	34 T	6	12

65 Mn, WOODEN GRIP, HRA 90.7, TCT

EN Hacksaw PL Pila do metalu RU Ножовка UK Ножівка по металлу LT Pjūklas metalui LV Zāģis metālam ET Metallisaag SK Pila na kov CZ Pila na kov



HT3S270	300 mm	6	24
---------	--------	---	----

HRC 42-44, AI, 24 TPI, ERGO GRIP

EN Mini hacksaw PL Uchwyt z piłą do metalu RU Мини-ножовка UK Ножівка по металлу міні LT Laikiklis su pjūkle metalui LV Rokturis ar metāla zāģi ET Käepide metallisaega SK Držák s pilou na kov CZ Držák s pilou na kov



HT3S274-D	300 mm	12	48
-----------	--------	----	----

HRC 58-60, LIGHT, TPR, ERGO GRIP, 24 TPI

EN Universal bow saw PL Pila kabłąkowa RU Ножовка UK Ножівка по металлу LT Lankinis pjūklas LV Lokzāģis ET Vibusaa SK Oblúková pila CZ Oblouková pila



HT3S277	300 mm	1	12
---------	--------	---	----

TPR HANDLE, 10 TPI, 18 TPI, 24 TPI, METAL x2 WOOD x1, STEEL, 45° & 90°

EN Hacksaw blades PL Brzeszczoty do metalu RU Полотно по металлу UK Полотно по металлу LT Geležtės metalui LV Asmeņi metālam ET Metallisa terad SK Pilové listy na kov CZ Pilové listy na kov



HT3S280	300 x 12,5 mm	24	144
---------	---------------	----	-----

HRC 58-64, BiMetal, x2, BiMetal M2-6150, 24 TPI

EN Hacksaw blades PL Brzeszczoty do metalu RU Полотно по металлу UK Полотно по металлу LT Geležtės metalui LV Asmeņi metālam ET Metallisa terad SK Pilové listy na kov CZ Pilové listy na kov



HT3S285	300 x 12,7 mm	18	40	400
HT3S286	300 x 12,7 mm	24	40	400

300 mm, 18 TPI, 24 TPI, BiMetal, 8% COBALT, x2, BiMetal M2-6150, 58-64 HRC

EN Mitre box PL Skrzynka uciosowa RU Стуло пластиковое UK Стуло LT Pjovimo dėžė LV Kaste leņķu zāģēšanai ET Mitrakast SK Pokosnica CZ Pokosnice



HT3S295	300 x 140 x 80 mm	1	24
---------	-------------------	---	----

ABS, 45,90, 135°, 10mm

EN Back saw with mitre box PL Pila grzbietnica ze skrzynką uciosową RU Обушковая пила со стулом UK Пила зі стулом LT Galinis pjūklas su mitre dėžute LV Atrakaļzāģis ar mitre kasti ET Mitre kastiga tagasaag SK Zadržná pila s mitre boxom CZ Zadržná pila s pokosovým boxem



HT3S296	300 mm	9 TPI	6	12
---------	--------	-------	---	----

ABS, 45,90, 135°

EN Carpenter's pencil PL Ołówek stolarski RU Карандаш столярный UK Олівець столярний LT Stalioaus pieštukas LV Galdnieka zīmulis ET Puuseparpliats SK Tesárska ceruzka CZ Tesařská tužka



HT3B770	250 mm	1	960
---------	--------	---	-----

HB, WOOD, x 48

EN Masonry pencil PL Ołówek murarski RU Карандаш каменщика UK Олівець каменщика LT Mūrininko pieštukas LV Mūrnieka zīmulis ET Mūrimistööde pliats SK Murárska ceruzka CZ Zednická tužka



HT3B772	250 mm	1	960
---------	--------	---	-----

4H, CONCRETE, BRICK, x 48

EN Pencil for glass PL Ołówek do szkła RU Карандаш для стекла UK Олівець для скла LT Pieštukas stiklui LV Zīmulis uz stikla ET Klaaspliats SK Ceruzka na sklo CZ Tužka na sklo



HT3B771	250 mm	1	960
---------	--------	---	-----

R, GLASS, x 48



**EN** Magnetic welding holder **PL** Magnetyczny kątownik spawalniczy **RU** Магнитный угольник шестигранный для сварочных работ **UK** Магнітний кутник для зварювання **LT** Magnetinis suvirintojo kampuočius **LV** Magnētiskais metinātāja leņķis **ET** Magnetiline keevitusnurgik **SK** Magnetický zvrací uholník **CZ** Magnetický svařovací úhelník

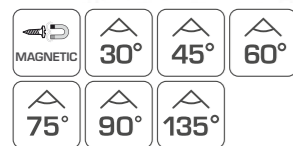

HT3B655	34 kg	8	16		
HT3B656	22,5 kg	6	24		
HT3B657	11,5 kg	6	48		

**EN** Magnetic welding holder **PL** Magnetyczny kątownik spawalniczy **RU** Магнитный угольник для сварочных работ **UK** Магнітний кутник для зварювання **LT** Magnetinis suvirintojo kampuočius **LV** Magnētiskais metinātāja leņķis **ET** Magnetiline keevitusnurgik **SK** Magnetický zvrací uholník **CZ** Magnetický svařovací úhelník



HT3B660	36,2 kg	115 x 100 mm	28 mm	6	24

**EN** Magnetic welding holder **PL** Magnetyczny kątownik spawalniczy **RU** Магнитные угольники L-образные для сварочных работ **UK** Магнітний кутник для зварювання **LT** Magnetinis suvirintojo kampuočius **LV** Magnētiskais metinātāja leņķis **ET** Magnetiline keevitusnurgik **SK** Magnetický zvrací uholník **CZ** Magnetický svařovací úhelník

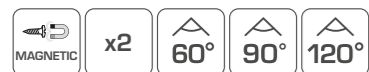

HT3B665	9 kg	6	24		

**EN** Caulking gun **PL** Wyciskacz masy plastycznej **RU** Пистолет для герметика **UK** Пістолет для герметика **LT** Plastinės masės pistoletas **LV** Plastiskas masas pistole **ET** Plastilise massi press **SK** Žmykačka na tuby a kartuše **CZ** Extrudér hmoty



HT4R402	225 mm	1	24		

**EN** Caulking gun **PL** Wyciskasz ramowy **RU** Пистолет для герметика скелетный **UK** Пістолет для герметика **LT** Kalkingo pistoletas **LV** Kalšanas pistole **ET** Kallamispüstol **SK** Rámová vytlačovacia pištoľ **CS** Rámová vytlačovací pistole



310 ml

HT4R407	>1500 N	1	40		

**EN** Caulking gun, steel-aluminium **PL** Wyciskasz do tub, stalowo-aluminiowy **RU** Пистолет для герметика полукорпусный **UK** Пістолет для герметика **LT** Kalkingo pistoletas, plienas - aliuminis **LV** Kalšanas pistole, tērauds - alumīnijs **ET** Kaltsupüstol, teras-alumiinium **SK** Vytlačovacia pištoľ, ocel-hlinik **CZ** Vytlačovací pistole, ocelohliníková



310 ml

HT4R408	>1800 N	1	12		

**EN** Heavy duty Caulking gun **PL** Wyciskasz do tub, heavy duty **RU** Пистолет для герметика полукорпусный, усиленный **UK** Пістолет для герметика **LT** Kalkingo pistoletas, plienas-aluminiinis **LV** Heavy Duty Kalšanas pistole, tērauds-alumīnijs **ET** Heavy Duty Kaltsupüstol, teras-alumiinium **SK** Heavy Duty Vytlačovacia pištoľ, ťažká, ocelovo-hliníková **CZ** Vytlačovací pistole, těžká, ocelohliníková



310 ml

HT4R409	>4000 N	1	12		

**EN** Chalk line **PL** Sznurek traserski z kreda **RU** Отбивочный разметочный шнур **UK** Шнур розмічальний **LT** Traserio styga su kreida **LV** Traser aukla ar kridu **ET** Traseri nõõr kriidiga **SK** Traser řetězec s křídou **CZ** Traser níz s kredou



30 m BLUE

HT4B313	30 m	12	48		



EN Scriber PL Rysik RU Чертилка UK Креслярка LT Raštininkas LV Dzelnis ET Kirjuta-ja SK Hrot CZ Jehla



METAL GLASS CERAMICS

HT4B314	145 mm	24	240
---------	--------	----	-----

EN Lifter PL Przyssawka pojedyncza RU Стеклодомкрат UK Тримач-присосок для скла LT Siurbtukas LV Piesūceknis ET Iminapp SK Prísavkou CZ Přísavka



MAX 40 kg 120 mm GLASS CERAMICS

HT4B315	40 kg	1	48
---------	-------	---	----

EN Lifter PL Przyssawka podwójna RU Стеклодомкрат UK Тримач-присосок для скла LT Dvigubas siurbtukas LV Dubultais piesūceknis ET Kahekordne iminapp SK Dvojitá přísavka CZ Dvojná sesajoca skodelica



MAX 80 kg 2x 120 mm GLASS CERAMICS

HT4B316	80 kg	1	18
---------	-------	---	----

EN Gas soldering kit PL Zestaw do lutowania gazowego RU Набор для газовой пайки 2 кВт UK Набор для газовой паянни 2 кВт LT Dujų litavimo rinkinys LV Gāzes lodēšanas komplekts ET Gaasi jootmise komplekt SK Plynová spájkovacia súprava CZ Sada pro pájení plynem



1850 °C 2 kW 150 cm 140 g/h GAS

HT2C511	2 kW	1	10
---------	------	---	----

EN Brazing burner kit PL Zestaw dekarSKI jednodyszowy, krótki RU Набор для газовой пайки 28 кВт 1 насадка UK Набор для газовой паянни 28 кВт, 1 насадка LT Litavimo degiklio rinkinys LV Cietlodēšanas degļa komplekts ET Kõvajoodisjootja põleti komplekt SK Súprava spájkovacieho horáka CZ Sada hořáků pro pájení

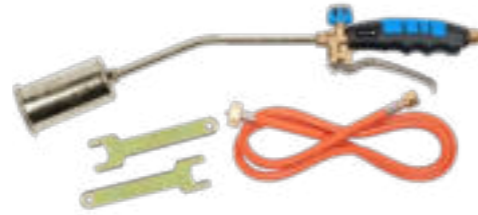

NEW

1400 °C 28 kW 150 cm 50 cm

2000 g/h GAS 1.1 kg

HT2C512	28 kW	1	10
---------	-------	---	----

EN Two-nozzle roofing set, long PL Zestaw dwudyszowy, długi RU Набор для газовой пайки 110 кВт 2 насадки UK Набор для газовой паянни 110 кВт, 2 насадки LT Dvieju antgaliu stogo dangos komplektas, ilgas LV Divu sprauslu jumta segums, garš ET Kahe otsikuga katusekomplekt, pikk SK Strešná súprava s dvoma dýzami, dlhá CZ Sada zastřešení se dvěma tryskami, dlouhá



NEW

1850 °C 110 kW 500 cm 100 cm

7800 g/h GAS 1.5 kg

HT2C513	110 kW	1	8
---------	--------	---	---

EN Roofing set, single-nozzle, long PL Zestaw dekarSKI jednodyszowy RU Набор для газовой пайки 58 кВт 1 насадка UK Набор для газовой паянни 58 кВт, 1 насадка LT Stogo dangos komplektas, vieno antgalio, ilgas LV Jumta seguma komplekts, viena sprausla, garš ET Katusekate, ühe otsikuga, pikk SK Strešná súprava, jednodýza, dlhá CZ Střešní sada, jednotrysková, dlouhá



NEW

1850 °C 58 kW 500 cm 100 cm

4000 g/h GAS 1.5 kg

HT2C514	58 kW	1	10
---------	-------	---	----

EN Snap-off blade knife PL Nóż z ostrzem tamanym RU Нож с отламывающимся лезвием UK Ніж сегментний LT Peilis su laužoma geležte LV Nazis ar nolaužamu asmeni ET Fikseerimata teraga nuga SK Nůz s lámacou čepeľou CZ Nůz s lámací čepeľí



9 mm SK5 STEEL BLADE PULL 20 KG ERGO GRIP

HT4C603-D	9 mm	85 mm	24	288
-----------	------	-------	----	-----



EN Snap-off blade knife PL Nóż z ostrzem tamanyum RU Нож с отламывающимся лезвием UK Ніж сегментний LT Peilis su laužoma geležte LV Nazis ar nolaužamu asmeni ET Fikseerimata teraga nuga SK Nůž s lámacou čepelou CZ Nůž s lámací čepelí



x2	SK5 STEEL	BLADE PULL 20 KG	ERGO GRIP	HT4C604	18 mm	110 mm	12	144
					38 mm	165 mm		

EN Snap-off blade knife PL Nóż z ostrzem tamanyum RU Нож с отламывающимся лезвием UK Ніж сегментний LT Peilis su laužoma geležte LV Nazis ar nolaužamu asmeni ET Fikseerimata teraga nuga SK Nůž s lámacou čepelou CZ Nůž s lámací čepelí



SK5 STEEL	BLADE BLOCKING SYSTEM	BLADE PULL 20 KG	ERGO GRIP	HT4C605	18 mm	100 mm	12	240
					45 mm	165 mm		

EN Trapezoidal blade knife PL Nóż z ostrzem trapezowym RU Нож с трапециевидным лезвием UK Ніж з трапецієподібним лезом LT Peilis su trapečijos formos geležte LV Nazis ar trapeceveida asmeni ET Trapetsteraga nuga SK Nůž s trapézovou čepelou CZ Nůž s lichoběžníkovou čepelí



SK5 STEEL	x3	AUTO-RETRACTABLE	BELT-CUT	HT4C622	19 mm	61 mm	12	72
EASY CHANGE	MULTI STOP	ERGO GRIP			175 mm	40 mm		

EN Trapezoidal blade knife PL Nóż z ostrzem trapezowym RU Нож с выдвигным трапециевидным лезвием UK Ніж з трапецієподібним лезом LT Peilis su trapečijos formos geležte LV Nazis ar trapeceveida asmeni ET Trapetsteraga nuga SK Nůž s trapézovou čepelou CZ Nůž s lichoběžníkovou čepelí



SK4 STEEL	LASER CUTTING BLADE	ANTI-RUST BLADE	HT4C625	19 mm	60 mm	6	72
ALU	ERGO GRIP	60 KG PULL-FORCE RESISTANCE		40 mm	175 mm		

EN Snap-off blade knife PL Nóż z ostrzem tamanyum RU Нож с отламывающимся лезвием UK Ніж сегментний LT Peilis su laužoma geležte LV Nazis ar nolaužamu asmeni ET Fikseerimata teraga nuga SK Nůž s lámacou čepelou CZ Nůž s lámací čepelí



SK2H	XTREME SHARP EDGE	LASER CUTTING BLADE	HT4C626	18 mm	30	240
ANTI-RUST BLADE	ABS	LOCK-BUTTON				

EN Snap-off blade knife PL Nóż z ostrzem tamanyum RU Нож с отламывающимся лезвием UK Ніж сегментний LT Peilis su laužoma geležte LV Nazis ar nolaužamu asmeni ET Fikseerimata teraga nuga SK Nůž s lámacou čepelou CZ Nůž s lámací čepelí



SK5	60 KG PULL-FORCE RESISTANCE	LASER CUTTING BLADE	HT4C627	18 mm	12	144
AUTO-LOCK	PS + TPR	METAL GUIDE BAR				

EN Snap-off blade knife PL Nóż z ostrzem tamanyum RU Нож с отламывающимся лезвием UK Ніж сегментний LT Peilis su laužoma geležte LV Nazis ar nolaužamu asmeni ET Fikseerimata teraga nuga SK Nůž s lámacou čepelou CZ Nůž s lámací čepelí



SK2H	XTREME SHARP EDGE	20 KG PULL-FORCE RESISTANCE	LASER CUTTING BLADE	HT4C628	9 mm	10	240
ANTI-RUST BLADE	AUTO-LOCK	ABS	METAL GUIDE BAR	HT4C629	18 mm	10	120

EN Snap-off blade knife PL Nóż z ostrzem tamanyum RU Нож с отламывающимся лезвием UK Ніж сегментний LT Peilis su laužoma geležte LV Nazis ar nolaužamu asmeni ET Fikseerimata teraga nuga SK Nůž s lámacou čepelou CZ Nůž s lámací čepelí



SK5	x5	LASER CUTTING BLADE	20 KG PULL-FORCE RESISTANCE	HT4C630	18 mm	12	144
AUTO-LOCK	ABS + TPR	METAL GUIDE BAR					

EN Snap-off blade knife PL Nóż z ostrzem tamanyum RU Нож с отламывающимся лезвием UK Ніж сегментний LT Peilis su laužoma geležte LV Nazis ar nolaužamu asmeni ET Fikseerimata teraga nuga SK Nůž s lámacou čepelou CZ Nůž s lámací čepelí



SK2H	XTREME SHARP EDGE	20 KG PULL-FORCE RESISTANCE	AUTO-RETRACTABLE	HT4C632	18 mm	10	120
LASER CUTTING BLADE	ANTI-RUST BLADE	AUTO-LOCK	ABS				
METAL GUIDE BAR	SL	CAN OPENER					

EN Snap-off blade knife PL Nóż z ostrzem tamanyum RU Нож с отламывающимся лезвием UK Ніж сегментний LT Peilis su laužoma geležte LV Nazis ar nolaužamu asmeni ET Fikseerimata teraga nuga SK Nůž s lámacou čepelou CZ Nůž s lámací čepelí



SK5	20 KG PULL-FORCE RESISTANCE	LASER CUTTING BLADE	HT4C635	9 mm	12	240
AUTO-LOCK	ALU	METAL GUIDE BAR	HT4C636	18 mm	12	144

EN Snap-off blade knife PL Nóż z ostrzem tamanyum RU Нож с отламывающимся лезвием UK Ніж сегментний LT Peilis su laužoma geležte LV Nazis ar nolaužamu asmeni ET Fikseerimata teraga nuga SK Nůž s lámacou čepelou CZ Nůž s lámací čepelí



SK2H	XTREME SHARP EDGE	60 KG PULL-FORCE RESISTANCE	LASER CUTTING BLADE	HT4C637	18 mm	12	144
ANTI-RUST BLADE	AUTO-LOCK	ALU + TPR	METAL GUIDE BAR				

EN Snap-off blade knife PL Nożyk z ostrzem tamanyum RU Нож с отламывающимся лезвием UK Ніж сегментний LT Peilis su laužoma geležte LV Nazis ar nolaužamu asmeni ET Fikseerimata teraga nuga SK Nůž s lámacou čepelou CZ Nůž s lámací čepelí



SK5	60 KG PULL-FORCE RESISTANCE	LASER CUTTING BLADE	HT4C638	25 mm	12	144
AUTO-LOCK	ABS + TPR	METAL GUIDE BAR				

EN Trapezoidal blade knife PL Nóż z ostrzem trapezowym RU Нож с трапециевидным лезвием UK Ніж з трапецієподібним лезом LT Peilis su trapečijos formos geležte LV Nazis ar trapeceveida asmeni ET Trapetsteraga nuga SK Nůž s trapézovou čepelou CZ Nůž s lichoběžníkovou čepelí



SK5	x4	ALU + TPR	HT4C639	19 x 60 mm	12	144
EASY CHANGE	BELT CUT	90°/135°/180°				

EN Trapezoidal blade knife PL Nóż z ostrzem trapezowym RU Нож с трапециевидным лезвием UK Ніж з трапецієподібним лезом LT Peilis su trapečijos formos geležte LV Nazis ar trapeceveida asmeni ET Trapetsteraga nuga SK Nůž s trapézovou čepelou CZ Nůž s lichoběžníkovou čepelí



x4	ALU	EASY CHANGE	MULTI STOP	HT4C640	19 x 60 mm	12	144
----	-----	-------------	------------	---------	------------	----	-----

EN Trapezoidal blade knife PL Nóż z ostrzem trapezowym RU Нож с трапециевидным лезвием UK Ніж з трапецієподібним лезом LT Peilis su trapečijos formos geležte LV Nazis ar trapeceveida asmeni ET Trapetsteraga nuga SK Nůž s trapézovou čepelou CZ Nůž s lichoběžníkovou čepelí



SK5	x4	ALU + ABS	HT4C641	19 x 60 mm	12	72
EASY CHANGE	BELT CUT	MULTI STOP				

EN Trapezoidal blade knife PL Nóż z ostrzem trapezowym RU Нож с трапециевидным лезвием UK Ніж з трапецієподібним лезом LT Peilis su trapečijos formos geležte LV Nazis ar trapeceveida asmeni ET Trapetsteraga nuga SK Nůž s trapézovou čepelou CZ Nůž s lichoběžníkovou čepelí



SK2H	x4	XTREME SHARP EDGE	AUTO-RETRACTABLE	HT4C642	19 x 60 mm	12	72
ALU + ABS	EASY CHANGE	BELT CUT	MULTI STOP				

EN Fitter's knife PL Nóż monterski RU Нож монтерский прямой UK Ніж монтажний LT Montuotojo peilis LV Montiera nazis ET Montaažinuga SK Montérsky nôž CZ Montérský nůž



3Cr13 STEEL	WOODEN HANDLE					
HT4C650	2,5 mm	210 mm	12	72		

EN Fitter's knife PL Nóż monterski RU Нож монтерский изогнутый UK Ніж монтажний LT Montuotojo peilis LV Montiera nazis ET Montaažinuga SK Montérsky nôž CZ Montérský nůž



3Cr13 STEEL	WOODEN HANDLE					
HT4C651	2,5 mm	198 mm	12	72		

EN Universal knife PL Nóż uniwersalny RU Нож универсальный UK Ніж універсальний LT Universalus peilis LV Universālais nazis ET Universaalne nuga SK Univerzálny nôž CZ Univerzální nůž



STAINLESS STEEL	BELT HANGER					
HT4C652	100 mm	12	72			

EN Snap-off blades PL Ostrza tamane RU Сегментные лезвия UK Лезо сегментне LT Laužomos geležtės LV Nolaužams asmens ET Fikseerimata terad SK Lámacie čepele CZ Lámací čepele



9 mm	SK5 STEEL	x10				
HT4C661	9 mm	24	576			

EN Snap-off blades PL Ostrza tamane RU Сегментные лезвия UK Лезо сегментне LT Laužomos geležtės LV Nolaužams asmens ET Fikseerimata terad SK Lámacie čepele CZ Lámací čepele



18 mm	SK5 STEEL	x10				
HT4C662	18 mm	24	288			

EN Trapezoidal blades PL Ostrza trapezowe RU Лезвия трапециевидные UK Лезо-трапеція LT Trapecijos formos geležtės LV Trapecveida asmeņi ET Trapetsterad SK Trapézové čepele CZ Lichoběžníkové čepele



19 mm	SK5 STEEL	x10	LASER CUTTING BLADE			
HT4C667	61 mm	0,45 mm	60	480		

EN Trapezoidal hook blades PL Ostrza trapezowe hakowe RU Лезвия трапециевидные крючкообразные UK Леза крюкоподібні LT Trapecijos formos banguotos geležtės LV Trapecveida ākasmeņi ET Konksguga trapetsnoad SK Trapézové čepele s háčikmi CZ Hákové lichoběžníkové čepele



19 mm	SK5 STEEL	x5				
HT4C668	61 mm	0,45 mm	24	576		

EN Trapezoidal blades PL Ostrza trapezowe RU Лезвия трапециевидные UK Лезо-трапеція LT Trapecijos formos geležtės LV Trapecveida asmeņi ET Trapetsterad SK Trapézové čepele CZ Lichoběžníkové čepele



19 mm	SK4 STEEL	x10	Xtreme Sharp Edge	ANTI-RUST BLADE	LASER CUTTING BLADE	
HT4C669	61 mm	0,45 mm	20	240		

EN Snap-off blade PL Ostrze tamane RU Сегментные лезвия UK Лезо сегментне LT Laužoma geležtė LV Nolaužams asmens ET Fikseerimata tera SK Lámacia čepeľ CZ Lámací čepeľ



SK2H	XTREME SHARP EDGE	x10	LASER CUTTING BLADE	ANTI-RUST BLADE		
HT4C670	9 mm	10	120			

EN Snap-off blade PL Ostrze tamane RU Сегментные лезвия UK Лезо сегментне LT Laužoma geležtė LV Nolaužams asmens ET Fikseerimata tera SK Lámacia čepeľ CZ Lámací čepeľ



18 mm	SK2	x10	LASER CUTTING BLADE			
HT4C671	18 mm	10	120			

EN Snap-off blade PL Ostrze tamane RU Сегментные лезвия UK Лезо сегментне LT Laužoma geležtė LV Nolaužams asmens ET Fikseerimata tera SK Lámacia čepeľ CZ Lámací čepeľ



SK2H	XTREME SHARP EDGE	x10	LASER CUTTING BLADE	ANTI-RUST BLADE		
HT4C672	18 mm	10	120			

EN Trapezoidal blades PL Ostrza trapezowe RU Лезвия трапециевидные UK Лезо-трапеція LT Trapecijos formos geležtės LV Trapecveida asmeņi ET Trapetsterad SK Trapézové čepele CZ Lichoběžníkové čepele



19 mm	SK2	x10	LASER CUTTING BLADE			
HT4C673	61 mm	0,6 mm	10	240		

EN Trapezoidal blades PL Ostrza trapezowe RU Лезвия трапециевидные UK Лезо-трапеція LT Trapecijos formos geležtės LV Trapecveida asmeņi ET Trapetsterad SK Trapézové čepele CZ Lichoběžníkové čepele



19 mm	SK2H	XTREME SHARP EDGE				
x10	LASER CUTTING BLADE	ANTI-RUST BLADE				
HT4C674	61 mm	0,6 mm	10	240		

EN Snap-off blade PL Ostrze tamane RU Сегментные лезвия UK Лезо сегментне LT Laužoma geležtė LV Nolaužams asmens ET Fikseerimata tera SK Lámacia čepeľ CZ Lámací čepeľ



SK2	x50	LASER CUTTING BLADE				
HT4C675	18 mm	6	24			





**HÖGERT**  
technik

EN Measuring Tools  
PL Narzędzia Pomiarowe  
RU Измерительные Инструменты  
UK Вимірювальні Інструменти  
LT Matavimo Įrankiai  
LV Mērīšanas Instrumenti  
ET Mõõteriistad  
SK Meracie Nástroje  
CZ Měřicí Nástroje







EN Tape measure PL Miara zwijana RU Рулетка UK Рулетка вимірювальна LT Matavimo ruletė LV Izvelkama mērlente ET Mõõdulint SK Zvinovací meter CZ Svinovací metr

NYLON	0.12 mm	TWO SIDES			
SELF LOCK	MAGNETIC	MID			
HT4M400	↔ 3 m ↔ 16 mm	12	120		
HT4M401	↔ 5 m ↔ 19 mm	12	120		
HT4M402	↔ 8 m ↔ 25 mm	6	60		

EN Tape measure PL Miara zwijana RU Рулетка UK Рулетка вимірювальна LT Matavimo ruletė LV Izvelkama mērlente ET Mõõdulint SK Zvinovací meter CZ Svinovací metr



NYLON	0.12 mm	SELF LOCK			
HOLDER	MID				
HT4M423	↔ 3 m ↔ 16 mm	12	120		
HT4M425	↔ 5 m ↔ 19 mm	12	96		

EN Tape measure PL Miara zwijana RU Рулетка UK Рулетка вимірювальна LT Matavimo ruletė LV Izvelkama mērlente ET Mõõdulint SK Zvinovací meter CZ Svinovací metr



NYLON	0.12 mm	SELF LOCK			
HOLDER	MID				
HT4M426	↔ 5 m ↔ 25 mm	6	60		
HT4M428	↔ 8 m ↔ 25 mm	6	48		

EN Tape measure PL Miara zwijana RU Рулетка UK Рулетка вимірювальна LT Matavimo ruletė LV Izvelkama mērlente ET Mõõdulint SK Zvinovací meter CZ Svinovací metr

NYLON	0.12 mm	TWO SIDES			
HOLDER	MID				
HT4M405	↔ 3 m ↔ 16 mm	12	120		
HT4M406	↔ 5 m ↔ 19 mm	12	120		
HT4M407	↔ 8 m ↔ 25 mm	6	60		

EN Tape measure PL Miara zwijana RU Рулетка UK Рулетка вимірювальна LT Matavimo ruletė LV Izvelkama mērlente ET Mõõdulint SK Zvinovací meter CZ Svinovací metr



2 BRAKES	0.11 mm	HOLDER	MID		
HT4M409	↔ 3 m ↔ 16 mm	12	120		
HT4M410	↔ 5 m ↔ 19 mm	12	120		
HT4M411	↔ 8 m ↔ 25 mm	6	60		

EN Steel tape measure PL Taśma miernicza stalowa RU Рулетка строительная UK Рулетка вимірювальна LT Matavimo juosta plieninė LV Tērauda mērlente ET Terasest mõõdulint SK Ocelové meracie pásno CZ Ocelové měřicí pásno





STEEL	NYLON	3x SPEED			
MID	ERGO GRIP				
HT4M473	↔ 30 m ↔ 9,5 mm	10	40		

EN Steel tape measure PL Taśma miernicza stalowa RU Рулетка строительная UK Рулетка вимірювальна LT Matavimo juosta plieninė LV Tērauda mērlente ET Terasest mõõdulint SK Ocelové meracie pásno CZ Ocelové měřicí pásno



STEEL	NYLON	3x SPEED			
MID	ERGO GRIP				
HT4M475	↔ 50 m ↔ 12,5 m	10	20		

EN Fibreglass measure PL Taśma miernicza z włókna szklanego RU Рулетка строительная UK Рулетка вимірювальна LT Matavimo juosta iš stiklo pluošto LV Stikla šķiedras mērlente ET Klaaskiust mõõdulint SK Meracie pásno zo sklenených vláken CZ Měřicí pásno ze sklenených vláken

VINYL COATED	0.5 mm	FAST SPEED			
MID	ERGO GRIP				
HT4M476	↔ 10 m ↔ 15 mm	1	60		
HT4M477	↔ 20 m ↔ 15 mm	1	60		
HT4M478	↔ 30 m ↔ 15 mm	1	40		
HT4M479	↔ 50 m ↔ 15 mm	1	30		

EN Laser Distance Meter PL Dalmierz laserowy RU Дальномер лазерный UK Далекомір лазерний LT Lazerinis tolimatis LV Lāzera tālmērs ET Lasermõõdik SK Laserový dalkomer CZ Laserový dálkoměr





m/m²	m	88.888	inch/ft	MEMORY x 30	± 2 mm	CLASS II			
HT4M322	40 m	1	60						
HT4M323	60 m	1	60						
HT4M324	80 m	1	40						

EN Wooden tape measure PL Miara drewniana składana RU Метр складной деревянный UK Лінійка складна LT Medinė matavimo ruletė LV Salokāmais koka mērs ET Kokkupandav puitmõõdulint SK Drevený skladací meter CZ Dřevěný skládací metr



6 FOLDS	POCKET SIZE				
DURABLE	MID				
HT4M261-D	↔ 1 m ↔ 2,3 mm ↔ 16 mm	20	200		

EN Wooden tape measure PL Miara drewniana składana RU Метр складной деревянный UK Лінійка складна LT Medinė matavimo ruletė LV Salokāmais koka mērs ET Kokkupandav puitmõõdulint SK Drevený skladací meter CZ Dřevěný skládací metr





10 FOLDS	DURABLE	MID			
HT4M262	↔ 2 m ↔ 2,3 mm ↔ 16 mm	10	100		

EN Vernier caliper PL Suwmiarka RU Штангенциркуль UK Штангенциркуль LT Slankmatis LV Bīdmērs ET Nihik SK Posuvné meradlo CZ Posuvné měřtko



0.02 mm	mm/inch	STEEL			
DIN 862					
HT4M270	↔ 150 mm ↔ 230 mm	10	50		

EN Digital caliper PL Suwmiarka cyfrowa RU Штангенциркуль электронный UK Штангенциркуль LT Skaitmeninis slankmatis LV Digitālais bīdmērs ET Digitaalnihik SK Digitálne posuvné meradlo CZ Digitální posuvné měřtko



0.01 mm	mm/inch	STAINLESS STEEL			
IP54	CLEAR LCD	CR 2032 BATTERY			
HT4M274	↔ 150 mm ↔ 230 mm	10	50		

EN Aluminium carpenter square PL Kątownik aluminiowy RU Угольник столярный UK Кутник столярний LT Stalioaus kampuoitis LV Galdnieka leņķis ET Tisleri nurgik SK Stolársky uholník CZ Truhlářský úhelník





AI	TWO SIDES	90°			
HT4M202	↔ 250 m ↔ 190 mm	1	100		
HT4M203	↔ 350 m ↔ 190 mm	12	60		
HT4M206	↔ 450 m ↔ 190 mm	1	100		

EN Square gauge PL Kątownik stolarski RU Угольник столярный UK Кутник столярний LT Stalioaus kampuoitis LV Galdnieka leņķis ET Tisleri nurgik SK Stolársky uholník CZ Truhlářský úhelník

300 mm	AI	4.5mm			
TWO SIDES	90°	45°			
HT4M214	300 x 4,5 mm	6	24		

EN Carpenter square PL Kątownik ciesielski RU Угольник столярный UK Кутник столярний LT Dailidės kampuoitis LV Namdara leņķis ET Puusepanurgik SK Tesársky úhelník

180 mm	AI	3 mm			
mm/inch	90°	45°			
HT4M215	180 x 3 mm	12	60		

EN Carpenter square PL Kątownik ciesielski RU Угольник столярный UK Кутник столярный LT Dailidės kampuočius LV Namdara leņķis ET Puuseparurgik SK Tesárský uholník CZ Tesařský úhelník



185 mm	Al	4 mm	90° 45°	HT4M216	185 x 4 mm	12	60
--------	----	------	------------	---------	------------	----	----

EN Combination square PL Kątownik stolarski z poziomnicą RU Угольник столярный с уровнем UK Кутник комбінований LT Staliaus kampuočius su gulsčiuuku LV Galdnieka leņķis ar līmeņrādi ET Tisleri nurgik loodiga SK Stolárský uholník s vodováhou CZ Truhlářský úhelník s vodováhou



STAL/ ALUMINIUM	0°/45°/90°	HT4M217	300 mm/12"	10	60
--------------------	------------	---------	------------	----	----

EN Spirit level PL Poziomnica RU Уровень алюминиевый UK Рівень алюмінієвий LT Gulsčiuukas LV Līmeņrādis ET Lood SK Vodováha CZ Vodováha



±0.5 mm/1 m	0°/90°	ANTI SHOCK	HT4M001-D	↔ 20 cm	⊥ 5,65 cm	↗ 2,1 cm	30	60
-------------	--------	------------	-----------	---------	-----------	----------	----	----

EN Spirit level torpedo PL Poziomnica torpeda RU Уровень алюминиевый UK Рівень алюмінієвий LT Gulsčiuukas torpeda LV Līmeņrādis torpeda ET Torpedo-lood SK Vodováha torpeda CZ Vodováha torpédo



±1 mm/1 m	0°/45°/90°	MAGNETIC	HT4M040	↔ 22 cm	⊥ 4,72 cm	↗ 2,0 cm	1	50
-----------	------------	----------	---------	---------	-----------	----------	---	----

EN Aluminium level, vertical view PL Poziomnica aluminiowa z widokiem pionowym RU Уровень алюминиевый UK Рівень алюмінієвий LT Aluminiuo gulsčiuukas su vertikaliu vaizdu LV Alumīnija līmeņrādis ar vertikālu skatu ET Aluminiuumist lood vertikaalvaatega SK Hliníková vodováha s vertikálnym náhľadom CZ Hliníková vodováha s vertikálním náhľadem



±0.5 mm/1 m	0°/90°	VERTICAL VIEW	HT4M003	23 cm	1	24
-------------	--------	---------------	---------	-------	---	----

EN Aluminium level, vertical view PL Poziomnica aluminiowa z widokiem pionowym RU Уровень алюминиевый UK Рівень алюмінієвий LT Aluminiuo gulsčiuukas su vertikaliu vaizdu LV Alumīnija līmeņrādis ar vertikālu skatu ET Aluminiuumist lood vertikaalvaatega SK Hliníková vodováha s vertikálnym náhľadom CZ Hliníková vodováha s vertikálním náhľadem



±0.5 mm/1 m	0°/45°/90°	VERTICAL VIEW	HT4M005	40 cm	1	30
			HT4M007	60 cm	1	20
			HT4M009	80 cm	1	20
			HT4M011	100 cm	1	20
			HT4M013	120 cm	1	20
			HT4M016	150 cm	1	20
			HT4M021	200 cm	1	10

EN Spirit level PL Poziomnica RU Уровень алюминиевый UK Рівень алюмінієвий LT Gulsčiuukas LV Līmeņrādis ET Lood SK Vodováha CZ Vodováha



HT4M006	↔ 60 cm	⊥ 5,65 cm	↗ 2,1 cm	1	30
HT4M008	↔ 80 cm	⊥ 5,65 cm	↗ 2,1 cm	1	20
HT4M010	↔ 100 cm	⊥ 5,65 cm	↗ 2,1 cm	1	20
HT4M012	↔ 120 cm	⊥ 5,65 cm	↗ 2,1 cm	1	20
HT4M015	↔ 150 cm	⊥ 5,65 cm	↗ 2,1 cm	1	20
HT4M020	↔ 200 cm	⊥ 5,65 cm	↗ 2,1 cm	1	20

EN Tripod for Laser levels PL Statyw do poziomnic laserowych RU Штатив UK Штатив для лазерних рівнів LT Trikojis skirtas Lazerio lygis LV Statīvs priekš Lazera līmeņa ET Statiiv jaoks laseri tasemega SK Statív pre Laserová hladina CZ Statív pro laserová vodováha



1/4"	Al	HT4M079	35 - 105 cm	1	25
------	----	---------	-------------	---	----

EN Laser level red PL Poziomnica laserowa czerwona RU Нивелир лазерный UK Лазерний рівень LT Lazerio lygis LV Lazera līmenis ET laseri tasemega SK Laserová hladina CZ laserová vodováha



RED LASER	AUTO ± 4'	AUTO LOCK	Horizontal
Vertical	Cross	±0,5 mm/m	650Nm
CLASS II	2xAA 1,5V	1/2"	
HT4M070	10 m	1	10

EN Laser level red PL Poziomnica laserowa czerwona RU Нивелир лазерный UK Лазерний рівень LT Lazerio lygis LV Lazera līmenis ET laseri tasemega SK Laserová hladina CZ laserová vodováha



RED LASER	AUTO ± 3.5'	AUTO LOCK	Cross & Side vertical
Side vertical	Cross	±0,7 mm/m	635Nm
CLASS II	2xAA 1,5V	1/4"	IP54
max 8 h	HOLDER		
HT4M071	24 m	1	10

EN Laser level red 3D PL Poziomnica laserowa czerwona 3D RU Нивелир лазерный UK Лазерний рівень LT Lazerio lygis LV Lazera līmenis ET laseri tasemega SK Laserová hladina CZ laserová vodováha



RED LASER	AUTO ± 4'	AUTO LOCK	3D Horizontal
Side vertical	3D horizontal & 6 side vertical	±0,5 mm/m	635-660 Nm
CLASS II	4xAA 1,5V	1/4"	IP54
max 10 h	HOLDER		
HT4M072	30 m	1	10

EN Laser level green PL Poziomnica laserowa zielona RU Нивелир лазерный UK Лазерний рівень LT Lazerio lygis LV Lazera līmenis ET laseri tasemega SK Laserová hladina CZ laserová vodováha



GREEN LASER	AUTO ± 4'	AUTO LOCK	Cross
±0,3 mm/m	505-520 Nm	CLASS II	2x1AA Ni-Mh
1/4"	IP54	max 18 h	MAGNETIC
HOLDER			
HT4M074	23 m	1	10

EN Profile detector PL Wykrywacz profili RU Детектор скрытых конструкций и проводки UK Детектор прихованих конструкцій LT Profilių detektorius LV Profilu detektors ET Profiidetektor SK Detektor profilov CZ Detektor profilů



I / II	I 100 mm	Cu ✓	80 mm
40 mm	38 mm	0.8-8.8 m	ft inch
HT4M340	122 g	1	20

EN Profile detector with hygrometer PL Wykrywacz profili z higrometrem RU Детектор скрытых конструкций и проводки с гигрометром UK Детектор прихованих конструкцій з гігрометром LT Profilių detektorius su higrometru LV Profilu detektors ar higrometru ET Profiidetektor hügrimeetriga SK Detektor profilov s hygrometrom CZ Detektor profilů s hygrometrem



I / II	I 60 mm	Cu ✓	50 mm
50 mm	38 mm	%	
HT4M341	113 g	1	20

EN Profile detector with laser distance meter PL Wykrywacz profili z dalmierzem laserowym RU Детектор скрытых конструкций и проводки / Дальномер лазерный UK Детектор прихованих конструкцій з далекоміром LT Profilių detektorius su lazeriniu tolimaičiu LV Profilu detektors ar lāzera tālmēru ET Profiidetektor lasermõõdikuga SK Detektor profilov s laserovým dalkomērom CZ Detektor profilů s laserovým dalkoměrem



I 100 mm	Cu ✓ 80 mm	40 mm	38 mm
40 m	m	m <sup>2</sup>	m <sup>2</sup>
HT4M342	118 g	1	20

EN Non contact infrared thermometer PL Termometr bezkontaktowy RU Пирометр UK Безконтактний інфрачервоний пірометр LT Bekontaktis termometras LV Bezkontakta termometrs ET Puutevaba termomeeter SK Bezkontaktný teplomer CZ Bezkontaktní teploměr

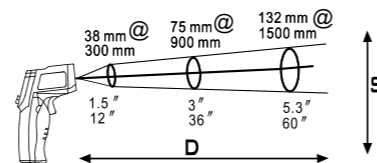

D:S =12:1	-50°C	+550°C	
HT8G429	1	50	

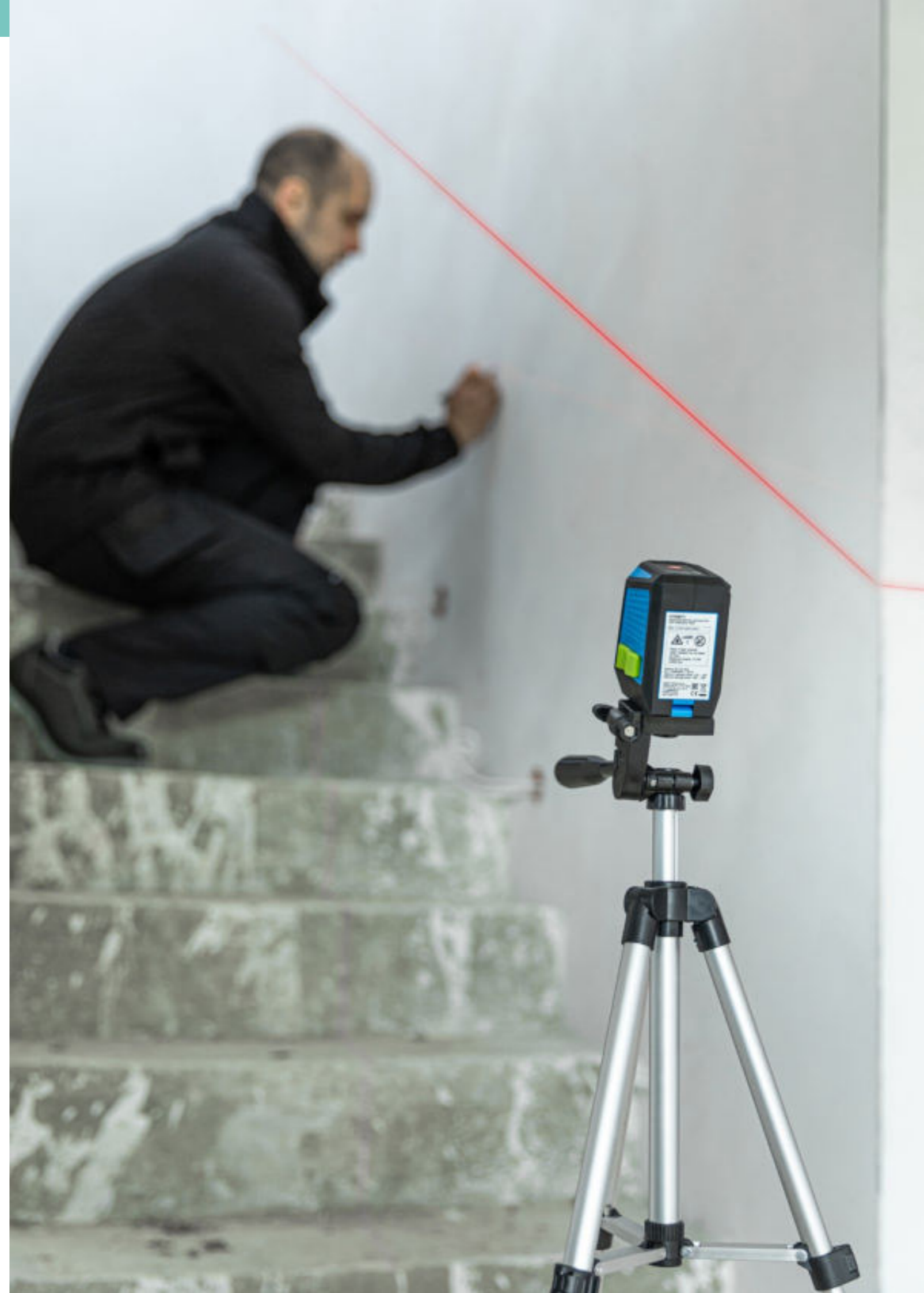

EN Power tools accessories

PL Akcesoria do elektronarzędzi

RU Аксессуары для электроинструментов

UK Комплектучі для лектроінструменту

LT Elektrinių įrankių priedai

LV Elektroinstrumentu piederumi

ET Accesorios para electro-herramientas

SK Príslušenstvo k elektronáradu

CZ Příslušenství k elektronářadí



EN Screwdriver bits set PL Zestaw końcówek wkrętkowych RU Набор бит UK Набір біт LT Atsuktuvo antgalių rinkinys LV Skrūvgriežu uzgaļu komplekts ET Krivikeeraja otsikute komplekt SK Súprava skrutkovačích koncoviek CZ Sada šroubovacích koncovek



- 3/8":**
- ⊕ 30 mm: T20, T25, T30, T40, T45, T50, T55
  - ⊕ 75 mm: T20, T25, T30, T40, T45, T50, T55
  - ⊕ 30 mm: M5, M6, M8, M10, M12
  - ⊕ 75 mm: M5, M6, M8, M10, M12
  - ⊕ 30 mm: H4, H5, H6, H7, H8, H10, H12
  - ⊕ 75 mm: H4, H5, H6, H7, H8, H10, H12
  - ⊕ 10 mm, 3/8"
  - ⊕ 10 mm, 1/2"

x40	S2	3/8" 1/2"				
TORX	SPLINE	HEX	HT1S405	3/8", 1/2"	1	10

EN Screwdriver bits set PL Zestaw końcówek wkrętkowych RU Набор бит UK Набір біт LT Atsuktuvo antgalių rinkinys LV Skrūvgriežu uzgaļu komplekts ET Krivikeeraja otsikute komplekt SK Súprava skrutkovačích koncoviek CZ Sada šroubovacích koncovek



- 3/8":**
- ⊕ 30 mm: T20, T25, T30, T40, T45, T50, T55
  - ⊕ 75 mm: T20, T25, T30, T40, T45, T50, T55
  - ⊕ 30 mm: M5, M6, M8, M10, M12
  - ⊕ 75 mm: M5, M6, M8, M10, M12
  - ⊕ 30 mm: H4, H5, H6, H7, H8, H10, H12
  - ⊕ 75 mm: H4, H5, H6, H7, H8, H10, H12
  - ⊕ 10 mm, 3/8"
  - ⊕ 10 mm, 1/2"

x40	CrV	3/8" 1/2"				
TORX	SPLINE	HEX	HT1S404	3/8", 1/2"	1	10

EN Screwdriver bits set PL Zestaw końcówek wkrętkowych RU Набор бит с битодержателем UK Набір біт LT Atsuktuvo antgalių rinkinys LV Skrūvgriežu uzgaļu komplekts ET Krivikeeraja otsikute komplekt SK Súprava skrutkovačích koncovek CZ Sada šroubovacích koncovek



- ⊕ SL4, SL5,5, SL7 mm
- ⊕ PH0, PH1, PH2, PH3
- ⊕ PZ0, PZ1, PZ2, PZ3
- ⊕ T10, T15, T20, T25, T30
- Magnetic holder 1/4"

x17	1/4"	S2				
			HT1S401	1/4"	12	48

EN Screwdriver bits set PL Zestaw końcówek wkrętkowych RU Набор бит с битодержателем UK Набір біт LT Atsuktuvo antgalių rinkinys LV Skrūvgriežu uzgaļu komplekts ET Krivikeeraja otsikute komplekt SK Súprava skrutkovačích koncovek CZ Sada šroubovacích koncovek



- ⊕ SL3, SL4, SL5, SL5,5, SL6,5 mm
- ⊕ PH1, PH2 x 2, PH3
- ⊕ PZ1, PZ2 x 2, PZ3
- ⊕ T8, T9, T10, T15 x 2, T20 x 2, T25 x 2, T30, T40
- ⊕ H2, H2,5, H3, H4, H5, H6
- Adapter for 1/4" sockets
- Magnetic holder 1/4"

x33	1/4"	SLIM	S2			
				HT1S402	1/4"	12 48

EN Screwdriver bits set PL Zestaw końcówek wkrętkowych RU Набор бит с битодержателем UK Набір біт LT Atsuktuvo antgalių rinkinys LV Skrūvgriežu uzgaļu komplekts ET Krivikeeraja otsikute komplekt SK Súprava skrutkovačích koncovek CZ Sada šroubovacích koncovek



- ⊕ 3, 4, 5, 6
- ⊕ PH1, PH2, PH3, PH4
- ⊕ PZ1, PZ2, PZ3
- ⊕ H3, H4, H5, H6
- ⊕ T10, T15, T20, T25, T27, T30, T40
- ⊕ T10, T15, T20, T25, T27, T30, T40
- Adapter for sockets
- Magnetic handle

x32	1/4"	SLIM	S2			
				HT1S400	1/4"	20 40

EN Magnetic bit holder PL Uchwyt magnetyczny RU Битодержатель магнитный UK Тримач біт LT Magnetinis laikiklis LV Magnētiskais turētājs ET Magnetkæepide SK Magnetická úchytka CZ Magnetický držák



1/4"	CrV	AI	MAGNETIC			
				HT1S438	60 mm	10 200

EN Magnetic bit holder PL Uchwyt magnetyczny RU Битодержатель магнитный UK Тримач біт LT Magnetinis laikiklis LV Magnētiskais turētājs ET Magnetkæepide SK Magnetická úchytka CZ Magnetický držák



1/4"	CrV	MAGNETIC				
				HT1S439	60 mm	5 250

EN Magnetic bit holder PL Uchwyt magnetyczny RU Битодержатель магнитный UK Тримач біт LT Magnetinis laikiklis LV Magnētiskais turētājs ET Magnetkæepide SK Magnetická úchytka CZ Magnetický držák



1/4"	CrV	AI	MAGNETIC			
				HT1S440	60 mm	50 250

EN Magnetic bit holder SLIM PL Uchwyt magnetyczny SLIM RU Битодержатель магнитный SLIM UK Тримач біт LT Magnetinis laikiklis SLIM LV Magnētiskais turētājs SLIM ET Magnetkæepide SLIM SK Magnetická úchytka SLIM CZ Magnetický držák SLIM



1/4"	SLIM 9.2 mm	CrV	AI	MAGNETIC		
					HT1S441	78 mm 10 200

EN Magnetic holder with movable flange PL Uchwyt magnetyczny z ruchomym kotnierzem RU Битодержатель магнитный UK Тримач біт LT Magnetinis laikiklis su judamu arvadu LV Magnētiskais turētājs ar kustīgu atloku ET Liikuva äärikuga magnetkæepide SK Magnetická úchytka s pohyblivou manžetou CZ Magnetický držák s pohyblivou manžetou



1/4"	CrV	AI	MAGNETIC			
				HT1S442	76-118 mm	10 200

EN Screwdriver bit, gypsum board PL Końcówki wkrętkowe do płyt G-K RU Биты для гипсокартона UK Набір біт для гіпсокартону LT Atsuktuvo antgalių gipso kartono plokštėms LV Skrūvgriežu uzgaļi ģipškartona plāksnēm ET Krivikeeraja otsikud kipsplaatiidele SK Skrutkovače pre SDK CZ Šroubovací koncovky pro SDK



⊕ PH2	1/4"	x2	S2	DIN ISO 2351-2		
					HT1S432	PH2 25 mm 10 100

EN Screwdriver bit PL Końcówki wkrętkowe z uchwytem magnetycznym RU Биты для гипсокартона UK Біта для гіпсокартону LT Atsuktuvo antgalių su magnetiniu laikikliu LV Skrūvgriežu uzgaļi ar magnētisko turētāju ET Krivikeeraja otsikud, magnetkæepide SK Skrutkovače s magnetickou úchytkou CZ Šroubovací koncovky s magnetickou úchytkou



⊕ PH2	1/4"	x2	S2			
				HRC 58-60	DIN 3126	
						HT1S305 PH2 65 mm 10 100

EN PH screwdriver bit PL Końcówka wkrętkowa PH RU Биты PH UK Набір біт LT Atsuktuvo antgalių PH LV Skrūvgriežu uzgalis PH ET Krivikeeraja otsik PH SK Skrutkovač PH CZ Šroubovací koncovka PH

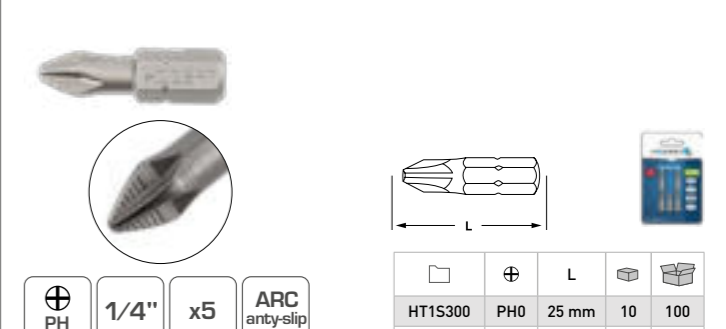

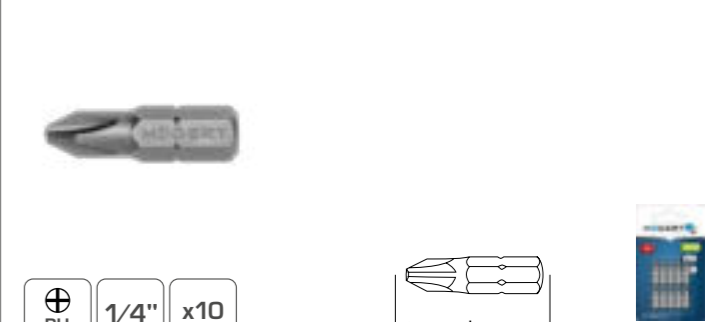

⊕ PH	1/4"	x5	ARC anty-slip			
				S2	HRC 58-60	DIN 3126
						HT1S300 PH0 25 mm 10 100 HT1S301 PH1 25 mm 10 100 HT1S302 PH2 25 mm 10 100 HT1S303 PH3 25 mm 10 100

EN PH screwdriver bit PL Końcówka wkrętkowa PH RU Биты PH UK Набір біт LT Atsuktuvo antgalių PH LV Skrūvgriežu uzgalis PH ET Krivikeeraja otsik PH SK Skrutkovač PH CZ Šroubovací koncovka PH

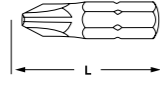

⊕ PH	1/4"	x10				
				S2	HRC 58-60	DIN 3126
						HT1S304 PH2 25 mm 10 100

EN PH screwdriver bit PL Końcówki wkrętakowe PH RU Биты PH UK Набір біт LT Atsuktuvo antgalis PH LV Skrūvgriežu uzgalis PH ET Kruvikeeraja otsikud PH SK Skrutkovače PH CZ Šroubovací koncovky PH







PH 1/4" x5 SLIM

TiN COATED S2 DIN 3126

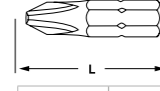
HT1S382	PH2	25 mm	10	100

EN PZ screwdriver bit PL Końcówka wkrętakowa PZ RU Биты PZ UK Набір біт LT Atsuktuvo antgalis PZ LV Skrūvgriežu uzgalis PZ ET Kruvikeeraja otsik PZ SK Skrutkovač PZ CZ Šroubovací koncovka PZ







PZ 1/4" x5 ARC anty-slip

S2 HRC 58-60 DIN 3126

HT1S307	PZ0	25 mm	10	100
HT1S314	PZ1	25 mm	10	100
HT1S315	PZ2	25 mm	10	100
HT1S316	PZ3	25 mm	10	100

EN PZ screwdriver bit PL Końcówka wkrętakowa PZ RU Биты PZ UK Набір біт LT Atsuktuvo antgalis PZ LV Skrūvgriežu uzgalis PZ ET Kruvikeeraja otsik PZ SK Skrutkovač PZ CZ Šroubovací koncovka PZ







PZ 1/4" x10

S2 HRC 58-60 DIN 3126

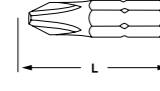
HT1S317	PH2	25 mm	10	100

EN PZ screwdriver bit PL Końcówki wkrętakowe PZ RU Биты PZ UK Набір біт LT Atsuktuvo antgalis PZ LV Skrūvgriežu uzgalis PZ ET Kruvikeeraja otsikud PZ SK Skrutkovače PZ CZ Šroubovací koncovky PZ







PZ 1/4" x5 S2

SLIM TiN COATED DIN 3126

HT1S384	PZ1	25 mm	10	100
HT1S385	PZ2	25 mm	10	100
HT1S386	PZ3	25 mm	10	100

EN SL screwdriver bit PL Końcówka wkrętakowa SL RU Биты SL UK Набір біт LT Atsuktuvo antgalis SL LV Skrūvgriežu uzgalis SL ET Kruvikeeraja otsik SL SK Skrutkovač SL CZ Šroubovací koncovka SL







SL 1/4" x5 ARC anty-slip

S2 HRC 58-60 DIN 3126

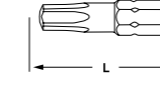
HT1S330	SL4	25 mm	10	100
HT1S331	SL5	25 mm	10	100
HT1S332	SL6	25 mm	10	100

EN Torx SLIM screwdriver bit PL Końcówka wkrętakowa torx SLIM RU Биты TORX UK Набір біт LT Atsuktuvo antgalis torx SLIM LV Skrūvgriežu uzgalis torx SLIM ET Kruvikeeraja otsik torx SLIM SK Skrutkovač torx SLIM CZ Šroubovací koncovka torx SLIM







TORX 1/4" x2 SLIM

S2 HRC 58-60 DIN 3126

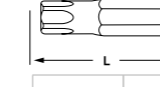
HT1S361	T10	25 mm	10	100
HT1S362	T15	25 mm	10	100
HT1S363	T20	25 mm	10	100
HT1S364	T25	25 mm	10	100
HT1S366	T30	25 mm	10	100
HT1S367	T40	25 mm	10	100

EN Torx screwdriver bit PL Końcówka wkrętakowa torx RU Биты TORX UK Набір біт LT Atsuktuvo antgalis torx LV Skrūvgriežu uzgalis torx ET Kruvikeeraja otsik torx SK Skrutkovač torx CZ Šroubovací koncovka torx







TORX 1/4" x5

S2 HRC 58-60 DIN 3126

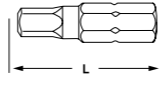
HT1S334	T8	25 mm	10	100
HT1S335	T9	25 mm	10	100
HT1S336	T10	25 mm	10	100
HT1S337	T15	25 mm	10	100
HT1S338	T20	25 mm	10	100
HT1S339	T25	25 mm	10	100
HT1S340	T27	25 mm	10	100
HT1S341	T30	25 mm	10	100
HT1S342	T40	25 mm	10	100

EN Hex SLIM screwdriver bit PL Końcówka wkrętakowa hex SLIM RU Биты HEX UK Набір біт LT Atsuktuvo antgalis hex SLIM LV Skrūvgriežu uzgalis hex SLIM ET Kruvikeeraja otsik hex SLIM SK Skrutkovač hex SLIM CZ Šroubovací koncovka hex SLIM







HEX 1/4" x2 SLIM

S2 HRC 58-60 DIN 3126

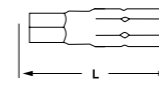
HT1S343	H3	25 mm	10	100
HT1S344	H4	25 mm	10	100
HT1S345	H5	25 mm	10	100
HT1S346	H6	25 mm	10	100

EN Hex screwdriver bit PL Końcówka wkrętakowa hex RU Биты HEX UK Набір біт LT Atsuktuvo antgalis hex LV Skrūvgriežu uzgalis hex ET Kruvikeeraja otsik hex SK Skrutkovač hex CZ Šroubovací koncovka hex







HEX 1/4" x5

S2 HRC 58-60 DIN 3126

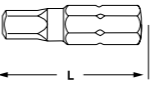
HT1S347	H3	25 mm	10	100
HT1S348	H4	25 mm	10	100
HT1S349	H5	25 mm	10	100
HT1S350	H6	25 mm	10	100

EN Hex SLIM screwdriver bit PL Końcówki wkrętakowe hex SLIM RU Биты HEX UK Набір біт LT Atsuktuvo antgalis hex SLIM LV Skrūvgriežu uzgalis hex SLIM ET Kruvikeeraja otsik hex SLIM SK Skrutkovač hex SLIM CZ Šroubovací koncovka hex SLIM







HEX 1/4" x2 SLIM

S2 HRC 58-60 DIN 3126

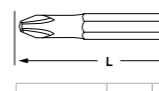
HT1S359	H3, H4	25 mm	10	100

EN PH screwdriver bit PL Końcówka wkrętakowa PH RU Биты PH UK Набір біт LT Atsuktuvo antgalis PH LV Skrūvgriežu uzgalis PH ET Kruvikeeraja otsik PH SK Skrutkovač PH CZ Šroubovací koncovka PH







PH 1/4" x2 ARC anty-slip

S2 HRC 58-60 DIN 3126

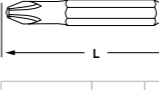
HT1S323	PH0	50 mm	10	100
HT1S310	PH1	50 mm	10	100
HT1S311	PH2	50 mm	10	100
HT1S312	PH3	50 mm	10	100

EN PH screwdriver bits PL Końcówki wkrętakowe PH RU Биты PH UK Набір біт LT Atsuktuvo antgalis PH LV Skrūvgriežu uzgalis PH ET Kruvikeeraja otsikud PH SK Skrutkovače PH CZ Šroubovací koncovky PH







PH 1/4" x2 S2

SLIM TiN COATED DIN 3126

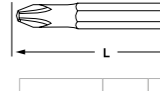
HT1S392	PH2	50 mm	10	100

EN PH screwdriver bit PL Końcówka wkrętakowa PH RU Биты PH UK Набір біт LT Atsuktuvo antgalis PH LV Skrūvgriežu uzgalis PH ET Kruvikeeraja otsik PH SK Skrutkovač PH CZ Šroubovací koncovka PH







PH 1/4" x5 S2

HRC 58-60 DIN 3126

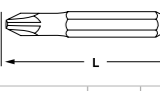
HT1S313	PH2	50 mm	10	100

EN PZ screwdriver bit PL Końcówka wkrętakowa PZ RU Биты PZ UK Набір біт LT Atsuktuvo antgalis PZ LV Skrūvgriežu uzgalis PZ ET Kruvikeeraja otsik PZ SK Skrutkovač PZ CZ Šroubovací koncovka PZ







PZ 1/4" x2 ARC anty-slip

S2 HRC 58-60 DIN 3126

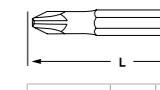
HT1S324	PZ0	50 mm	10	100
HT1S318	PZ1	50 mm	10	100
HT1S319	PZ2	50 mm	10	100
HT1S321	PZ3	50 mm	10	100

EN PZ screwdriver bit PL Końcówka wkrętakowa PZ RU Биты PZ UK Набір біт LT Atsuktuvo antgalis PZ LV Skrūvgriežu uzgalis PZ ET Kruvikeeraja otsik PZ SK Skrutkovač PZ CZ Šroubovací koncovka PZ







PZ 1/4" x5

S2 HRC 58-60 DIN 3126

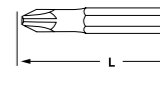
HT1S322	PZ2	50 mm	10	100

EN PZ screwdriver bit PL Końcówki wkrętakowe PZ RU Биты PZ UK Набір біт LT Atsuktuvo antgalis PZ LV Skrūvgriežu uzgalis PZ ET Kruvikeeraja otsikud PZ SK Skrutkovače PZ CZ Šroubovací koncovky PZ







PZ 1/4" x2 S2

SLIM TiN COATED DIN 3126

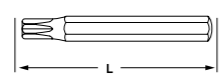
HT1S395	PZ2	50 mm	10	100



EN Torx screwdriver bit **PL** Końcówka wkrętakowa torx **RU** Бита TORX **UK** Бита LT Atsuktuvo antgalis, torx **LV** Skrūvgriežu uzgalis torx **ET** Kruvikeeraja otsik torx **SK** Skrutkovač torx **CZ** Šroubovací koncovka torx

Folder	Symbol	L	Box	Box Qty
HT1S846	T20	75 mm	50	250
HT1S847	T25	75 mm	50	250
HT1S848	T27	75 mm	50	250
HT1S849	T30	75 mm	50	250
HT1S850	T40	75 mm	50	250
HT1S851	T45	75 mm	50	250
HT1S852	T50	75 mm	50	250
HT1S853	T55	75 mm	50	250

TORX S2 HRC 58-60



EN SPLINE screwdriver bit **PL** Końcówka wkrętakowa SPLINE **RU** Бита spline **UK** Бита LT Atsuktuvo antgalis SPLINE **LV** Škrūvgriežu uzgalis SPLINE **ET** Kruvikeeraja otsik SPLINE **SK** Skrutkovač SPLINE **CZ** Šroubovací koncovka SPLINE

Folder	Symbol	L	Box	Box Qty
HT1S885	M5	75 mm	50	250
HT1S886	M6	75 mm	50	250
HT1S888	M8	75 mm	50	250
HT1S890	M10	75 mm	50	250

SPLINE S2 HRC 58-60

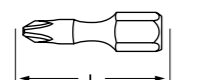

EN PH screwdriver impact bit **PL** Końcówka wkrętakowa udarowa PH **RU** Биты ударные PH **UK** Набір біт ударних LT Atsuktuvo antgalis PH, smūginis **LV** Skrūvgriežu triecienuzgalis PH **ET** Löögikruvikeeraja otsik PH **SK** Nárazový skrutkovač PH **CZ** Nárazová šroubovací koncovka PH

Folder	Symbol	L	Box	Box Qty
HT1S120	PH0	25 mm	10	100
HT1S121	PH1	25 mm	10	100
HT1S122	PH2	25 mm	10	100
HT1S123	PH3	25 mm	10	100

PH 1/4" x5 S2 HRC 58-61 DIN 3126 MAGNETIC

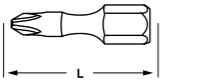

EN PZ screwdriver impact bit **PL** Końcówka wkrętakowa udarowa PZ **RU** Биты ударные PZ **UK** Набір біт ударних LT Atsuktuvo antgalis PZ, smūginis **LV** Skrūvgriežu triecienuzgalis PZ **ET** Löögikruvikeeraja otsik PZ **SK** Nárazový skrutkovač PZ **CZ** Nárazová šroubovací koncovka PZ

Folder	Symbol	L	Box	Box Qty
HT1S125	PZ0	25 mm	10	100
HT1S126	PZ1	25 mm	10	100
HT1S127	PZ2	25 mm	10	100
HT1S128	PZ3	25 mm	10	100

PZ 1/4" x5 S2 HRC 58-61 DIN 3126 MAGNETIC

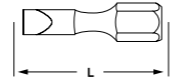

EN SL screwdriver impact bit **PL** Końcówka wkrętakowa udarowa SL **RU** Биты ударные SL **UK** Набір біт ударних LT Atsuktuvo antgalis SL, smūginis **LV** Skrūvgriežu triecienuzgalis SL **ET** Löögikruvikeeraja otsik SL **SK** Nárazový skrutkovač SL **CZ** Nárazová šroubovací koncovka SL

Folder	Symbol	L	Box	Box Qty
HT1S130	SL4	25 mm	10	100
HT1S131	SL5	25 mm	10	100
HT1S132	SL6	25 mm	10	100

SL 1/4" x5 S2 HRC 58-61 DIN 3126 MAGNETIC

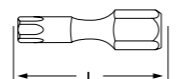

EN Tamper torx screwdriver impact bit **PL** Końcówka wkrętakowa udarowa tamper torx **RU** Биты ударные TORX **UK** Набір біт ударних LT Atsuktuvo antgalis tamper torx **LV** Skrūvgriežu triecienuzgalis tamper torx **ET** Löögikruvikeeraja otsik tamper torx **SK** Nárazový skrutkovač tamper torx **CZ** Nárazová šroubovací koncovka tamper torx

Folder	Symbol	L	Box	Box Qty
HT1S135	TT10	25 mm	10	100
HT1S136	TT15	25 mm	10	100
HT1S137	TT20	25 mm	10	100
HT1S138	TT25	25 mm	10	100
HT1S139	TT27	25 mm	10	100
HT1S140	TT30	25 mm	10	100
HT1S141	TT35	25 mm	10	100
HT1S142	TT40	25 mm	10	100

TAMPER TORX 1/4" x5 S2 HRC 58-61 DIN 3126 MAGNETIC

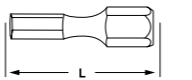

EN Hex screwdriver impact bit **PL** Końcówka wkrętakowa udarowa hex **RU** Биты ударные HEX **UK** Набір біт ударних LT Atsuktuvo antgalis HEX **LV** Skrūvgriežu triecienuzgalis hex **ET** Löögikruvikeeraja otsik hex **SK** Nárazový skrutkovač hex **CZ** Nárazová šroubovací koncovka hex

Folder	Symbol	L	Box	Box Qty
HT1S145	H3	25 mm	10	100
HT1S146	H4	25 mm	10	100
HT1S147	H5	25 mm	10	100
HT1S148	H6	25 mm	10	100

HEX 1/4" x5 S2 HRC 58-61 DIN 3126 MAGNETIC

EN PH screwdriver impact bit **PL** Końcówka wkrętakowa udarowa PH **RU** Биты ударные PH **UK** Набір біт ударних LT Atsuktuvo antgalis PH **LV** Skrūvgriežu uzgalis PH **ET** Kruvikeeraja otsik PH **SK** Skrutkovač PH **CZ** Šroubovací koncovky PH

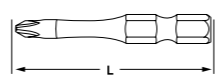





Folder	Symbol	L	Box	Box Qty
HT1S150	PH0	50 mm	10	100
HT1S151	PH1	50 mm	10	100
HT1S152	PH2	50 mm	10	100
HT1S153	PH3	50 mm	10	100

PH 1/4" x2 S2 HRC 58-61 DIN 3126 MAGNETIC

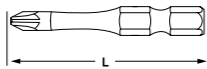



EN PZ screwdriver impact bit PL Końcówka wkrętakowa udarowa PZ RU Биты ударные PZ UK Набір біт ударних LT Atsuktuvo antgalis PZ, smūginis LV Skrūvgrīežu triecienuzgalis PZ ET Löögikruvikeeraja otsik PZ SK Nářazový skrutkovač PZ CZ Nářazová šroubovací koncovka PZ

⊕	1/4"	x2	S2
HRC 58-61	DIN 3126	MAGNETIC	

Folder	Symbol	L	Box	Box
HT1S155	PZ0	50 mm	10	100
HT1S156	PZ1	50 mm	10	100
HT1S157	PZ2	50 mm	10	100
HT1S158	PZ3	50 mm	10	100

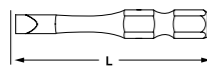

EN SL screwdriver impact bit PL Końcówka wkrętakowa udarowa SL RU Биты ударные SL UK Набір біт ударних LT Atsuktuvo antgalis SL, smūginis LV Skrūvgrīežu triecienuzgalis SL ET Löögikruvikeeraja otsik SL SK Nářazový skrutkovač SL CZ Nářazová šroubovací koncovka SL

⊖	1/4"	x2	S2
HRC 58-61	DIN 3126	MAGNETIC	

Folder	Symbol	L	Box	Box
HT1S160	SL4	50 mm	10	100
HT1S161	SL5	50 mm	10	100
HT1S162	SL6	50 mm	10	100

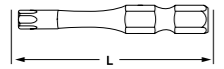

EN Tamper torx security screwdriver impact bit PL Końcówka wkrętakowa udarowa tamper torx RU Биты ударные T10 UK Набір біт ударних LT Atsuktuvo antgalis tamper torx LV Skrūvgrīežu triecienuzgalis tamper torx ET Löögikruvikeeraja otsik tamper torx SK Nářazový skrutkovač tamper torx CZ Nářazová šroubovací koncovka tamper torx

⊕	1/4"	x2	S2
HRC 58-61	DIN 3126	MAGNETIC	

Folder	Symbol	L	Box	Box
HT1S165	TT10	50 mm	10	100
HT1S166	TT15	50 mm	10	100
HT1S167	TT20	50 mm	10	100
HT1S168	TT25	50 mm	10	100
HT1S169	TT27	50 mm	10	100
HT1S170	TT30	50 mm	10	100
HT1S171	TT35	50 mm	10	100
HT1S172	TT40	50 mm	10	100

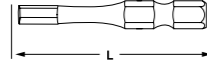

EN Hex screwdriver impact bit PL Końcówka wkrętakowa udarowa hex RU Биты ударные HEX UK Набір біт ударних LT Atsuktuvo antgalis HEX LV Skrūvgrīežu triecienuzgalis hex ET Löögikruvikeeraja otsik hex SK Nářazový skrutkovač hex CZ Nářazová šroubovací koncovka hex

HEX	1/4"	x2	S2
HRC 58-61	DIN 3126	MAGNETIC	

Folder	Symbol	L	Box	Box
HT1S175	H3	50 mm	10	100
HT1S176	H4	50 mm	10	100
HT1S177	H5	50 mm	10	100
HT1S178	H6	50 mm	10	100

EN Masonry drill bit PL Wiertło do betonu RU Сверло по бетону UK Свердло по бетону LT Gražtas betonui LV Betona urbis ET Betooniuur SK Vrták do betónu CZ Vrták do betonu





Folder	Ø	→	→	Box	Box
HT7D915	6	110 mm	60 mm	100	400
HT7D916	6	160 mm	110 mm	80	320
HT7D917	6	210 mm	160 mm	60	240
HT7D918	6	260 mm	210 mm	50	200
HT7D923	8	160 mm	110 mm	80	320
HT7D924	8	210 mm	160 mm	50	200
HT7D925	8	260 mm	210 mm	50	200
HT7D929	10	160 mm	110 mm	60	240
HT7D930	10	210 mm	160 mm	50	200
HT7D931	10	260 mm	210 mm	50	200
HT7D933	10	460 mm	410 mm	30	120
HT7D934	10	600 mm	550 mm	20	80
HT7D937	12	210 mm	150 mm	50	200
HT7D938	12	260 mm	200 mm	40	160
HT7D941	12	460 mm	400 mm	25	100
HT7D942	12	600 mm	540 mm	15	60
HT7D945	14	260 mm	200 mm	30	120
HT7D950	14	600 mm	540 mm	15	60
HT7D955	16	460 mm	400 mm	15	60
HT7D956	16	600 mm	540 mm	10	40
HT7D960	18	460 mm	400 mm	10	40
HT7D961	18	600 mm	540 mm	10	40
HT7D964	20	460 mm	400 mm	10	40
HT7D965	20	600 mm	540 mm	5	20
HT7D973	24	600 mm	540 mm	5	20

SDS Plus PGM CERTIFIED

HRC 88-89 CONCRETE

EN Masonry drill bit PL Wiertło do betonu RU Сверло по бетону UK Свердло по бетону LT Gražtas betonui LV Urbis betonam ET Betooniuur SK Vrták do betónu CZ Vrták do betonu





Folder	Ø	→	→	Box	Box
HT6D201	4,0	110 mm	50 mm	50	300
HT6D203	5,0	160 mm	90 mm	60	180
HT6D204	6,0	110 mm	50 mm	50	32
HT6D205	6,0	160 mm	90 mm	60	180
HT6D206	6,0	210 mm	135 mm	50	150
HT6D207	6,0	260 mm	185 mm	50	150
HT6D249	6,0	160 mm	90 mm	1	200
HT6D209	8,0	160 mm	90 mm	60	180
HT6D210	8,0	210 mm	135 mm	50	150
HT6D213	10,0	160 mm	90 mm	50	150
HT6D214	10,0	260 mm	185 mm	50	150
HT6D215	10,0	350 mm	280 mm	25	100
HT6D218	12,0	160 mm	90 mm	50	150
HT6D220	12,0	260 mm	185 mm	50	150
HT6D224	12,0	600 mm	490 mm	20	80
HT6D226	14,0	260 mm	185 mm	40	120
HT6D231	14,0	600 mm	490 mm	1	50
HT6D233	16,0	260 mm	185 mm	25	75
HT6D236	16,0	600 mm	490 mm	10	40
HT6D237	18,0	260 mm	185 mm	15	45
HT6D240	18,0	600 mm	490 mm	10	40
HT6D242	20,0	600 mm	490 mm	5	40
HT6D248	24,0	600 mm	490 mm	1	20

SDS Plus BX4 Cut

HRC 88-89 CONCRETE

EN Masonry drill bit set PL Zestaw wiertel do betonu RU Набор сверл по бетону UK Набір свердел по бетону LT Betono gražtų rinkinys LV Betona urbiju komplekts ET Betooniuuride komplekt SK Súprava vrtákov do betónu CZ Sada vrtáků do betonu



x5	BX4 Cut	SDS Plus
DOUBLE FLUTE	YG-6X	

Folder	Ø	→	→	Box	Box
HT6D370	5,0	110 mm	50 mm	5	30
	6,0	110 mm	50 mm		
	6,0	160 mm	90 mm		
	8,0	160 mm	90 mm		
10,0	160 mm	90 mm			



EN Pointed chisel PL Dłuto szpiczak RU Зубило пикообразное UK Зубило пікоподібне LT Smailus kaltas LV Kalts piķis ET Punktreitel SK Špicaté dláto CZ Dláto s hrotem



SDS Plus	14mm	250mm	CONCRETE
----------	------	-------	----------

Folder	Symbol	L	Box	Box
HT6D280	14 x 250 mm	1	80	

EN Flat chisel PL Dłuto płaskie RU Зубило плоское UK Зубило плоске LT Plokščias kaltas LV Plakans kalts ET Lapik peitel SK Ploché dláto CZ Ploché dláto

SDS Plus	20x14mm	40x14mm	CONCRETE
250mm	CONCRETE		

Folder	Symbol	L	Box	Box
HT6D281	20 x 14 x 250 mm	1	75	
HT6D282	40 x 14 x 250 mm	1	75	

EN Gouge chisel PL Dłuto do brzdowania RU Зубило канавочное UK Зубило U-подібне LT Kaltas freza LV Kalts gropfrēze ET Peitel süvenditeks SK Sekáč CZ Dláto na sekáč



SDS Plus	22x14mm	250mm	CONCRETE
----------	---------	-------	----------

Folder	Symbol	L	Box	Box
HT6D284	22 x 14 x 250 mm	1	50	

EN Adapter for hole saw drill bits PL Adapter do otwornicy RU Адаптер для коронок UK Адаптер для коронок LT Adapteris skylių gražtūi LV Adapteris saugumu urbim ET Augusae adapter SK Adaptér pre rezačku otvorov CZ Adaptér pro děrovku



SUPER LOCK	SDS Plus	M16	For: HT6D476 HT6D478	HT6D470	110 mm	1	100
------------	----------	-----	----------------------	---------	--------	---	-----

EN Adapter for hole saw drill bits PL Adapter do otwornicy RU Адаптер для коронок UK Адаптер для коронок LT Adapteris skylių gražtūi LV Adapteris saugumu urbim ET Augusae adapter SK Adaptér pre rezačku otvorov CZ Adaptér pro děrovku



SUPER LOCK	SDS Plus	M16	For: HT6D484 HT6D486 HT6D487 HT6D489	HT6D490	110 mm	1	100
------------	----------	-----	--------------------------------------	---------	--------	---	-----

EN Diamond hole saw PL Otwornica diamentowa RU Коронка алмазная по бетону UK Коронка алмазна LT Karbido skylių gražtas LV Karbīda saugumu urbim ET Augusaag volframkarbiidiga SK Rezačka otvorov s karbidovou špičkou CZ Diamantová děrovka



LASER WELDED	TURBO SEGMENT	CONCRETE	x 4	M16	HT6D476	67 mm	68 mm	1	25
					HT6D478	82 mm	70 mm	1	25

EN Carbide hole-saw drill bits PL Otwornica widiowa RU Коронка твердосплавная по бетону UK Коронка для бетону LT Karbido skylių gražtas LV Karbīda saugumu urbim ET Augusaag volframkarbiidiga SK Rezačka otvorov s karbidovou špičkou CZ Diamantová děrovka



CONCRETE	YG-11C	50mm	M16	HT6D484	65 mm	1	40
				HT6D486	67 mm	1	20
				HT6D487	80 mm	1	20
				HT6D489	83 mm	1	20



EN Pointed chisel PL Dłuto punktak RU Зубило пикообразное UK Перфораторне долото LT Kaltas žymeklis LV Kalts punktsitis ET Meisel SK Dierovacne dláto CZ Důlkovač



EN Flat chisel PL Dłuto płaskie RU Зубило плоское UK Зубило плоске LT Plokščias kaltas LV Plakans kalts ET Lapik peitel SK Ploché dláto CZ Ploché dláto



EN Flat chisel PL Dłuto płaskie RU Зубило плоское UK Зубило плоске LT Plokščias kaltas LV Plakans kalts ET Lapik peitel SK Ploché dláto CZ Ploché dláto

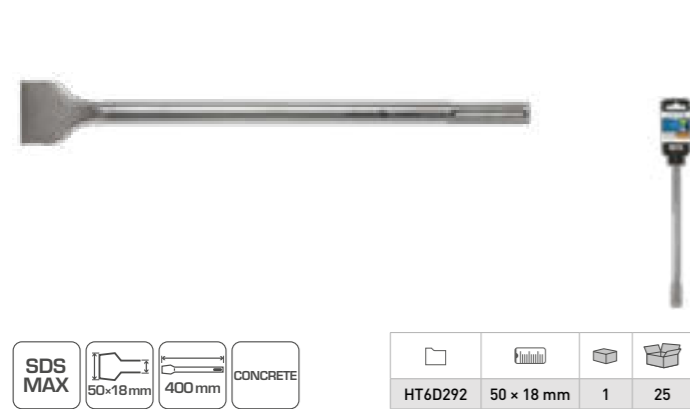

EN Adapter for hole saw drill bits PL Adapter do otwornicy RU Адаптер для коронок UK Адаптер для коронок LT Adapteris skylių gražtui LV Adapteris saugumu urbim ET Augusae adapter SK Adaptér pre rezačku otvorov CZ Adaptér pro děrovku



EN Masonry drill bit set PL Zestaw wiertel do betonu RU Набор сверл по бетону UK Набір свердел по бетону LT Betono gražtų rinkinys LV Betona urbju komplekts ET Betooinpuuride komplekt SK Súprava vrtákov do betónu CZ Sada vrtáků do betonu

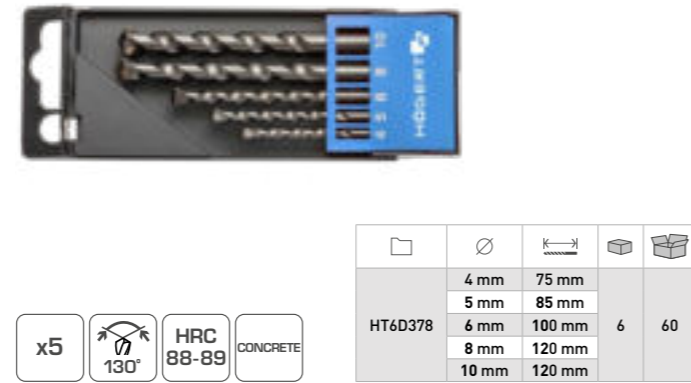

EN Masonry drill bit PL Wiertło do betonu RU Сверло по бетону UK Свердло по бетону LT Gražtas betonui LV Urbis betonam ET Betooinpuur SK Vrták do betónu CZ Vrták do betonu



EN Metal drill bit PL Wiertło do metalu RU Сверло по металлу UK Свердла по металу LT Gražtas metalui LV Urbis metālam ET Metallii puur SK Vrták do kovu CZ Vrták do kovu

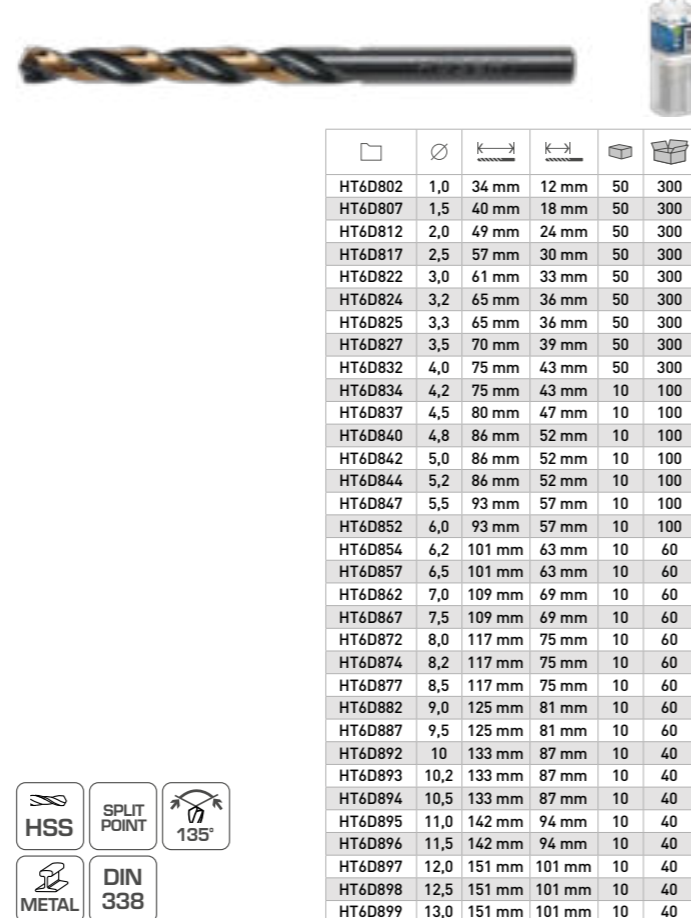

EN Metal drill bit PL Wiertło do metalu RU Сверло по металлу UK Свердла по металу LT Gražtas metalui LV Urbis metālam ET Metallii puur SK Vrták do kovu CZ Vrták do kovu

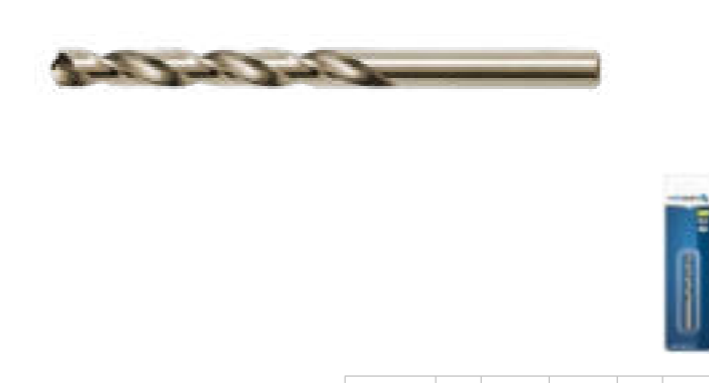

EN Metal drill bit set PL Zestaw wiertel do metalu RU Набор сверл по металлу UK Набір свердел по металу LT Metalo gražtų rinkinys LV Metāla urbju komplekts ET Metallipuuri komplekt SK Súprava vrtákov do kovu CZ Sada vrtáků do kovu

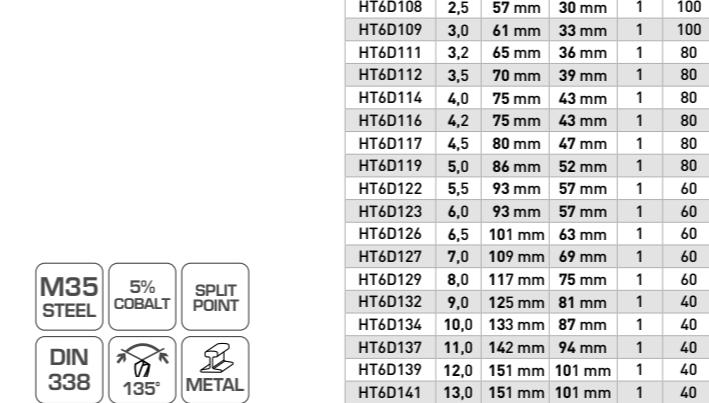

EN Metal drill bit set PL Wiertła do metalu RU Набор сверл по металлу UK Набір свердел по металу LT Metalinių gražtų rinkinys LV Metāla urbju komplekts ET Metallist puurikomplekt SK Sada kovových vrtákov CZ Sada kovových vrtáků



EN Metal drill bit set PL Zestaw wiertel do metalu RU Набор сверл по металлу UK Набір свердел по металу LT Gražtų rinkinys LV Urbju komplekts ET Puurikomplekt SK Súprava vrtákov CZ Sada vrtáků

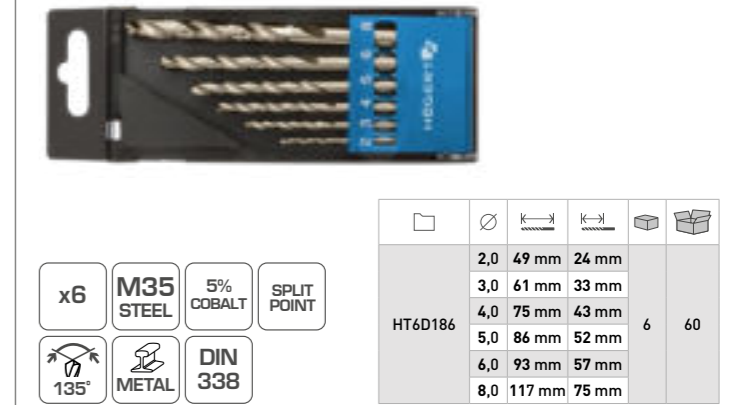

EN Metal drill bit set PL Zestaw wiertel do metalu RU Набор сверл по металлу UK Набір свердел по металу LT Metalo gražtų rinkinys LV Metāla urbju komplekts ET Metallipuuri komplekt SK Súprava vrtákov do kovu CZ Sada vrtáků do kovu



EN Two steps drill bit PL Wiertło dwustopniowe RU Сверло двухступенчатое UK Свердло двоступеневе LT Dvieju pakopu gražtas LV Divu pakāpju urbis ET Kaheastmeline puur SK Dvojstupňový vrták CZ Dvoustupňový vrták

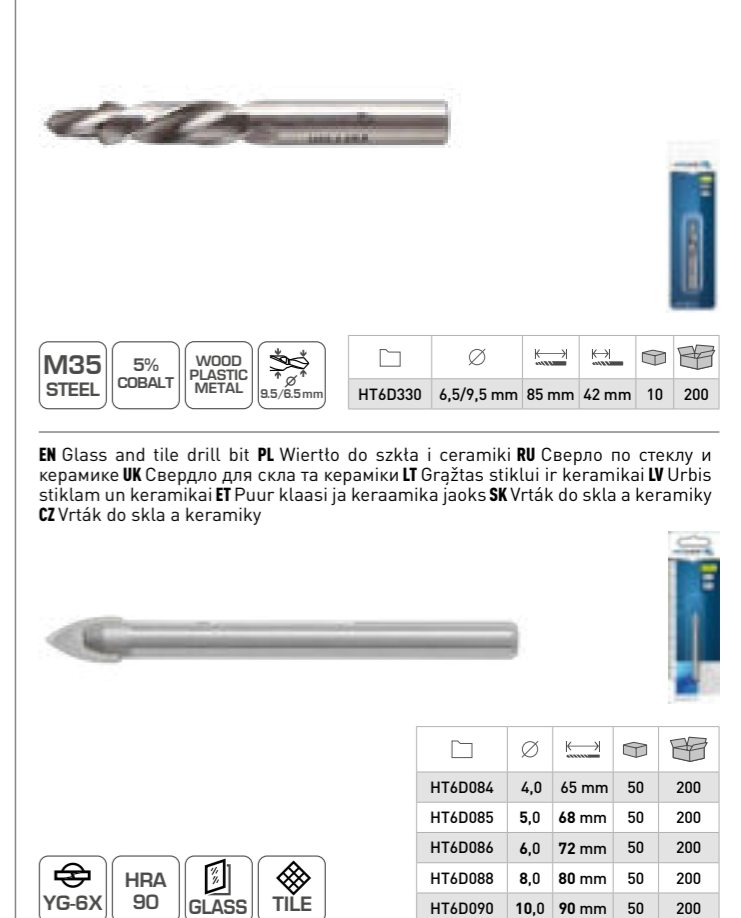



EN Diamond hole saw PL Otwornica diamentowa RU Алмазная коронка для керамики UK Коронка алмазна LT Deimantinis skylių grąžtas LV Dimanta saugumu urbis ET Teemantketas SK Diamantová rezačka otvorov CZ Diamantová děročka



Folder	Ø	Length	Weight	Folder	Ø	Length	Weight
HT7D306	6 mm	36	360	HT7D338	38 mm	8	80
HT7D308	8 mm	36	360	HT7D340	40 mm	8	80
HT7D310	10 mm	36	360	HT7D344	44 mm	8	80
HT7D312	12 mm	36	360	HT7D350	50 mm	4	40
HT7D314	14 mm	24	240	HT7D353	53 mm	4	40
HT7D318	18 mm	24	240	HT7D360	60 mm	4	40
HT7D322	22 mm	24	240	HT7D365	65 mm	4	40
HT7D325	25 mm	12	120	HT7D367	67 mm	4	40
HT7D332	32 mm	8	80	HT7D373	73 mm	4	40
HT7D335	35 mm	8	80	HT7D383	83 mm	5	20

DIAMOND HEX

EN Bi-metal hole saw PL Otwornica bimetalowa RU Коронка биметаллическая UK Коронка биметалічна LT Bimetalo skylių grąžtas LV Bimetāla saugumu urbis ET Bimetallist augusaag SK Bimetalová rezačka otvorov CZ Bimetalová děročka



Folder	Ø	Length	Weight
HT6D404	20 mm	10	100
HT6D406	22 mm	10	100
HT6D408	25 mm	10	100
HT6D410	29 mm	10	100
HT6D412	32 mm	10	100
HT6D414	35 mm	10	100
HT6D416	38 mm	10	100
HT6D417	40 mm	10	100
HT6D424	51 mm	10	50
HT6D431	60 mm	10	50
HT6D433	64 mm	10	50
HT6D435	67 mm	10	50
HT6D436	68 mm	10	50
HT6D437	70 mm	10	50
HT6D439	76 mm	5	50
HT6D441	83 mm	5	50
HT6D442	86 mm	5	50
HT6D445	95 mm	5	20
HT6D447	102 mm	5	20
HT6D448	105 mm	5	20
HT6D450	111 mm	5	10
HT6D452	121 mm	5	10
HT6D453	127 mm	5	10
HT6D455	140 mm	5	10
HT6D466	80 mm	5	50

M42 STEEL 8% COBALT BiMetal 4-6 TPI  
METAL INOX WOOD PLASTIC Cu  
AI CAST IRON 38 mm

EN Diamond blade PL Tarcza diamentowa RU Диск отрезной алмазный UK Диск алмазний LT Deimantinis diskas LV Dimanta griežamais disks ET Teemantketas SK Diamantový kotúč CZ Diamantový kotouč



Folder	Ø	Thickness	Length	Weight
HT6D701	115 mm	1,4 mm	22,2 mm	50 100
HT6D702	125 mm	1,6 mm	7 mm	22,2 mm 50 100
HT6D703	180 mm	1,8 mm	7,5 mm	25,4 mm 1 50
HT6D706	230 mm	1,9 mm	7 mm	22,2 mm 1 25

SUPER THIN C max: 13.300 min<sup>-1</sup> EN 13236  
CONTINUES GRANITE CERAMICS

EN Diamond blade PL Tarcza diamentowa RU Диск отрезной алмазний UK Диск алмазний LT Deimantinis diskas LV Dimanta griežamais disks ET Teemantketas SK Diamantový kotúč CZ Diamantový kotouč



Folder	Ø	Thickness	Length	Weight
HT6D711	115 mm	1,3 mm	22,2 mm	50 100
HT6D712	125 mm	1,4 mm	22,2 mm	50 100
HT6D716	230 mm	2,0 mm	22,2 mm	1 25

SUPER THIN C max: 13.300 min<sup>-1</sup>  
GRANITE CERAMICS

EN Diamond blade PL Tarcza diamentowa RU Диск отрезной для плитки UK Диск алмазний LT Deimantinis diskas LV Dimanta griežamais disks ET Teemantketas SK Diamantový kotúč CZ Diamantový kotouč



Folder	Ø	Thickness	Length	C	Weight
HT6D721	115 mm	1,2 mm	22,2 mm	max: 13,300 min <sup>-1</sup>	50 100
HT6D722	125 mm	1,2 mm	22,2 mm	max: 12,000 min <sup>-1</sup>	50 100

EN 12236 SUPER SLIM GRANITE CERAMICS

EN Diamond blade PL Tarcza diamentowa RU Диск отрезной алмазний UK Диск алмазний LT Deimantinis diskas LV Dimanta griežamais disks ET Teemantketas SK Diamantový kotúč CZ Diamantový kotouč



Folder	Ø	Thickness	Length	Weight
HT6D742	125 mm	2,2 mm	22,2 mm	50 100
HT6D746	230 mm	2,2 mm	22,2 mm	1 25

C max: 13.300 min<sup>-1</sup> EN 12236 LASER WELDED CONCRETE ASPHALT

EN Diamond blade PL Tarcza diamentowa RU Диск отрезной алмазний UK Диск алмазний LT Deimantinis diskas LV Dimanta griežamais disks ET Teemantketas SK Diamantový kotúč CZ Diamantový kotouč



Folder	Ø	Thickness	Length	Weight
HT6D748	350 mm	3,2 mm	25,4 mm	1 10

C max: 5.500 min<sup>-1</sup> EN 13236 LASER WELDED CONCRETE ASPHALT



EN Segmented saw blade PL Tarcza diamentowa segmentowa RU Диск отрезной алмазный UK Диск алмазный LT Segmentuotas deimantinis diskas LV Segmentēts dimanta asmens ET Segmenteeritud teemanttera SK Segmentový diamantový kotúč CZ Segmentový diamantový kotouč



Folder	Ø	h	l	Q
HT6D750	115 mm	50	100	
HT6D751	125 mm	50	100	
HT6D752	230 mm	1	25	

EN Turbo saw blade PL Tarcza diamentowa turbo RU Диск отрезной алмазный UK Диск алмазный LT Deimantiniai diskai, turbo LV Dimanta asmens, turbo ET Teemant tera, turbo SK Diamantový kotúč, turbo CZ Diamantový kotouč, turbo



Folder	Ø	h	l	Q
HT6D753	115 mm	50	100	
HT6D754	125 mm	50	100	
HT6D755	230 mm	1	25	

EN Ultrathin Rim Saw Blade PL Tarcza diamentowa ultra cienka RU Диск отрезной алмазный UK Диск алмазный LT Plonas deimantinis ašmenys LV Plāns dimanta asmens ET Õhuke teemanttera SK Tenký diamantový kotúč CZ Tenký diamantový kotouč



Folder	Ø	h	l	Q
HT6D756	115 mm	50	100	
HT6D757	125 mm	50	100	
HT6D758	230 mm	1	25	

EN Diamond blade PL Tarcza diamentowa RU Диск отрезной алмазный UK Диск алмазный шліфовальний LT Deimantinis diskas LV Dimanta griežamais disks ET Teemantketas SK Diamantový kotúč CZ Diamantový kotouč



Folder	Ø	h	l	Q
HT6D992	125 mm	5 mm	22,2 mm	1 25

EN Grinding wheel for metal and inox PL Tarcza korundowa do cięcia metalu i inocho RU Диск отрезной по металлу и нержавеющей стали UK Круг відрізний LT Korundo diskas metalui ir inox plienui pjauti LV Korunda disks metāla un inox tērauda griešanai ET Korundketas metalli ja inoxi lõikamiseks SK Korundový kotúč na rezanie kovu a inocho CZ Korundový kotouč na řezání kovu a inocho

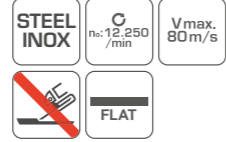

Folder	Ø	h	l	Q	Q
HT6D601	115 mm	1,0 mm	22,23 mm	1	25
HT6D602	125 mm	1,0 mm	22,23 mm	1	25
HT6D604	230 mm	1,9 mm	22,23 mm	1	25
HT6D616	125 mm	0,8 mm	22,23 mm	1	25

EN Grinding wheel for inox PL Tarcza korundowa do cięcia inocho RU Диск отрезной по металлу UK Круг відрізний LT Korundo diskas inox plienui pjauti LV Korunda disks inox tērauda griešanai ET Korundketas inoxi lõikamiseks SK Korundový kotúč na rezanie inocho CZ Korundový kotouč na řezání inocho

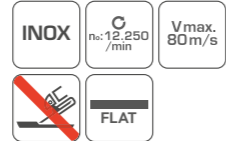

Folder	Ø	h	l	Q	Q
HT6D606	125 mm	1,0 mm	22,23 mm	1	25

EN Grinding wheel for metal and inox PL Tarcza korundowa do cięcia metalu i inocho RU Диск отрезной по металлу UK Круги відрізні LT Korundo diskas metalui ir inox plienui pjauti LV Korunda disks metāla un inox tērauda griešanai ET Korundketas metalli ja inoxi lõikamiseks SK Korundový kotúč na rezanie kovu a inocho CZ Korundový kotouč na řezání kovu a inocho

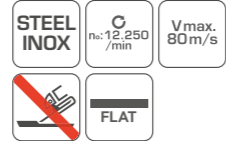

Folder	Ø	h	l	Q	Q
HT6D630	115 mm	1,0 mm	22,23 mm	1	400
HT6D631	125 mm	1,0 mm	22,23 mm	1	400
HT6D632	125 mm	1,6 mm	22,23 mm	1	400
HT6D633	180 mm	1,6 mm	22,23 mm	1	200
HT6D634	230 mm	1,9 mm	22,23 mm	1	120

EN Metal grinding disc PL Tarcza do szlifowania metalu RU Диск шлифовальный UK Круги відрізні LT Diskas metalui šlifuoti LV Diskas metāla slīpēšanai ET Metall lihvketas SK Kotúč na brúsenie kovu CZ Kotouč pro broušení kovu

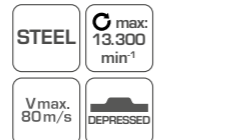

Folder	Ø	h	l	Q	Q
HT6D635	115 mm	6,0 mm	22,23 mm	1	100
HT6D636	125 mm	6,0 mm	22,23 mm	1	100
HT6D638	230 mm	6,8 mm	22,23 mm	1	40

EN Grinding wheel for non-ferrous metal PL Tarcza do metali nieżelaznych RU диск отрезной по металлу UK Круг відрізний LT Diskas spalvotiesiems metalams LV Diskas krāsainiem metāliem ET Ketas vārvilistele metallidele SK Kotúč do nežeľezných kovov CZ Kotouč na nežeľezné kovy

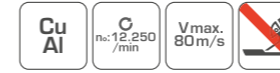

Folder	Ø	h	l	Q	Q
HT6D640	125 mm	1,6 mm	22,23 mm	1	25

EN Screw cup cutter PL Fazownik do gwintów RU Инструмент для снятия фаски UK Инструмент для зняття фасок та задирок LT Sriegių gaudyklė LV Vitņu šķembas ET Niit chamfer SK Skosenie závitov CZ Zkosení závitů



Folder	Ø	h	l	Q	Q
HT3B610	1/4" HEX	3-19 mm	10	80	

EN Flat wood carven disc PL Tarcza stalowa ptaska, tarnik RU Обдирочно-шлифовальный диск UK Шліфовальний, обдирний диск LT Plokščias plieninis diskas, lentpjūvė LV Plakana tērauda disks, kokzāģētava ET Lame terasketas, saeveski SK Plochý ocelový disk, pila CZ Plochý ocelový kotouč, pila



Folder	Ø	h	l	Q	Q
HT8B230	125 mm	25	100		

EN Curved wood carven disc PL Tarcza stalowa wypukta, tarnik RU Обдирочно-шлифовальный диск UK Шліфовальний, обдирний диск LT Lenktas medžio drožėjo diskas LV Izliekts koka kokgriezuma disks ET Kumer puidust nikerdatuž ketas SK Zakrivény drevený rezbársky kotúč CZ Zakřivený dřevěný karvanový kotouč



Folder	Ø	h	l	Q	Q
HT8B235	125 mm	25	100		

EN Jig saw blades, fast cut PL Brzeszczyty do wyrzynarki do szybkich cięć RU Полотно для электролобзика по дереву, быстрый рез UK Набір пилок для електролобзика LT Siaurapjūklis geležis greitam pjovimui LV Finierzāģa asmeņi ātrai griešanai ET Saelehed tikksaele kiireks lõikamiseks SK Čepele do píly na rýchle rezanie CZ Pilové listy na rychlé řezání

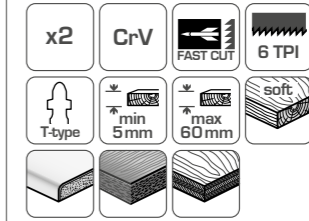

Folder	Ø	h	l	Q	Q
HT6D650-2	75 x 100 mm	25	250		

EN Jig saw blade, fast wood cut PL Brzeszczyt do wyrzynarki do szybkiego cięcia drewna RU Полотно для электролобзика по дереву, быстрый рез UK Набір пилок для електролобзика LT Siaurapjūklis geležis greitam medienos pjovimui LV Finierzāģa asmens koka ātrai griešanai ET Saelehed tikksaele puidu kiireks lõikamiseks SK Čepeľ do píly na rýchle rezanie dreva CZ Pilový list na rychlé řezání dřeva

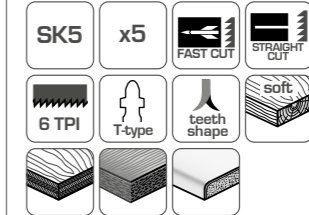

Folder	Ø	h	l	Q	Q
HT6D651	75x100 mm	100	400		

EN Jig saw blade, fast wood cut PL Brzeszczyt do wyrzynarki do szybkiego cięcia drewna RU Полотно для электролобзика по дереву, быстрый рез UK Набір пилок для електролобзика LT Siaurapjūklis geležis greitam medienos pjovimui LV Finierzāģa asmens koka ātrai griešanai ET Saelehed tikksaele puidu kiireks lõikamiseks SK Čepeľ do píly na rýchle rezanie dreva CZ Pilový list na rychlé řezání dřeva

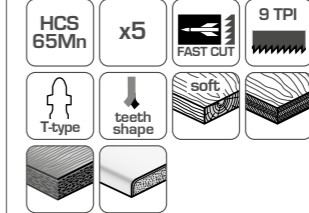

Folder	Ø	h	l	Q	Q
HT6D653	100 x 126 mm	100	400		

EN Jig saw blades, fast cut PL Brzeszczyty do wyrzynarki do szybkich cięć RU Полотно для электролобзика по дереву, быстрый рез UK Набір пилок для електролобзика LT Siaurapjūklis geležis greitam pjovimui LV Finierzāģa asmeņi ātrai griešanai ET Saelehed tikksaele kiireks lõikamiseks SK Čepele do píly na rýchle rezanie CZ Pilové listy na rychlé řezání

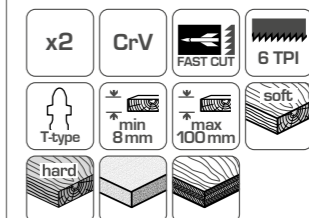

Folder	Ø	h	l	Q	Q
HT6D654-2	110 x 132 mm	25	250		

EN Jig saw blades, clean cut PL Brzeczczoty do wyrzynarki do czystych cięć  
 RU Полотно для электролобзика по дереву, чистый рез UK Набір пилок для електролобзика по дереву, чистий рез  
 LT Siaurapjūklis geležtės švariam pjūvimui LV Finierzāģa asmeņi tīrai un slīpai griešanai ET Saelehed tikksaele puhtaks lõikamiseks SK Čepele do píly na čisté rezanie CZ Pilové listy na čisté řezání



Festool, De Walt, Kress, AEG, Black & Decker, Bosch, Makita, Hitach, Hilti, Milwaukee

x2	CrV	CLEAN CUT	10 TPI
T-type	min 3mm	max 40mm	soft

HT6D656-2	75 x 100 mm	25	250
-----------	-------------	----	-----

EN Jig saw blade, curved wood cut PL Brzeczczoty do wyrzynarki do cięcia krzywoliniowego drewna  
 RU Полотно для электролобзика по дереву, криволинейный рез UK Набір пилок для електролобзика по дереву, точний криволинейний рез  
 LT Siaurapjūklis geležtės švariam pjūvimui LV Finierzāģa asmeņi tīrai un slīpai griešanai ET Saelehed tikksaele puhtaks lõikamiseks SK Čepele do píly na zakřivené rezanie CZ Pilový list na zakřivené řezání



Festool, De Walt, Kress, AEG, Black & Decker, Bosch, Makita, Hitach, Hilti, Milwaukee

HCS 65Mn	CURVE CUT	x5	12 TPI
T-type	teeth shape	soft	hard
min 1.5mm	max 3.5mm		

HT6D657	50 x 76 mm	100	400
---------	------------	-----	-----

EN Jig saw blade, fast curved wood cut PL Brzeczczoty do wyrzynarki do szybkiego cięcia krzywoliniowego drewna  
 RU Полотно для электролобзика по дереву, быстрый криволинейный рез UK Набір пилок для електролобзика по дереву, швидкий криволинейний рез  
 LT Siaurapjūklis geležtės švariam pjūvimui LV Finierzāģa asmeņi tīrai un slīpai griešanai ET Saelehed tikksaele puhtaks lõikamiseks SK Čepele do píly na rychle zakřivené rezanie CZ Pilový list na rychle zakřivené řezání



Festool, De Walt, Kress, AEG, Black & Decker, Bosch, Makita, Hitach, Hilti, Milwaukee

HCS 65Mn	FAST CUT	CURVE CUT	x5	6 TPI
T-type	teeth shape	soft	hard	
min 3mm	max 40mm			

HT6D659	75 x 100 mm	100	400
---------	-------------	-----	-----

EN Jig saw blades, clean cut PL Brzeczczoty do wyrzynarki do czystych cięć  
 RU Полотно для электролобзика по дереву, чистый рез UK Набір пилок для електролобзика по дереву, чистий рез  
 LT Siaurapjūklis geležtės švariam tiesiam pjūvimui LV Finierzāģa asmeņi tīrai un taisnai griešanai ET Saelehed tikksaele puhtaks sirgejooneliseks lõikamiseks SK Čepele do píly na čisté rovné rezanie CZ Pilové listy na čisté rovné řezání



Festool, De Walt, Kress, AEG, Black & Decker, Bosch, Makita, Hitach, Hilti, Milwaukee

x2	CrV	CLEAN CUT	T-type
12 TPI	min 3mm	max 60mm	soft

HT6D660-2	75 x 100 mm	25	250
-----------	-------------	----	-----

EN Jig saw blades, clean curved cut PL Brzeczczoty do wyrzynarki do czystych cięć krzywoliniowych  
 RU Полотно для электролобзика по дереву, чистый криволинейный рез UK Набір пилок для електролобзика по дереву, чистий криволинейний рез  
 LT Siaurapjūklis geležtės švariam pjūvimui LV Finierzāģa asmeņi tīrai un slīpai griešanai ET Saelehed tikksaele puhtaks lõikamiseks SK Čepele do píly na čisté zakřivené rezanie CZ Pilové listy na čisté zakřivené řezání



Festool, De Walt, Kress, AEG, Black & Decker, Bosch, Makita, Hitach, Hilti, Milwaukee

x2	CrV	CLEAN CUT	CURVE CUT
T-type	12 TPI	min 3mm	max 60mm
soft			

HT6D661-2	75 x 100 mm	25	250
-----------	-------------	----	-----

EN Jig saw blades, precision curved cut PL Brzeczczoty do wyrzynarki do precyzyjnych cięć krzywoliniowych  
 RU Полотно для электролобзика по дереву, точный криволинейный рез UK Набір пилок для електролобзика по дереву, точний криволинейний рез  
 LT Siaurapjūklis geležtės švariam pjūvimui LV Finierzāģa asmeņi precīzai un slīpai griešanai ET Saelehed tikksaele puhtaks lõikamiseks SK Čepele do píly na precízne zakřivené rezanie CZ Pilové listy na precízni zakřivené řezání



Festool, De Walt, Kress, AEG, Black & Decker, Bosch, Makita, Hitach, Hilti, Milwaukee

x2	CrV	CLEAN CUT	CURVE CUT	T-type
10 TPI	min 4mm	max 30mm	soft	hard

HT6D663-2	75 x 100 mm	25	250
-----------	-------------	----	-----

EN Jig saw blade, clean wood cut PL Brzeczczoty do wyrzynarki do czystych cięć drewna  
 RU Полотно для электролобзика по дереву, чистый рез UK Набір пилок для електролобзика по дереву, чистий рез  
 LT Siaurapjūklis geležtės švariam medienos pjūvimui LV Finierzāģa asmeņi tīrai un tīrai griešanai ET Saelehed tikksaele puhtaks puudu lõikamiseks SK Čepele do píly na čisté rezanie CZ Pilový list na čisté řezání



Festool, De Walt, Kress, AEG, Black & Decker, Bosch, Makita, Hitach, Hilti, Milwaukee

HCS 65Mn	CLEAN CUT	x5	10 TPI
T-type	teeth shape	soft	hard
min 4mm	max 30mm		

HT6D665	75 x 100 mm	100	400
---------	-------------	-----	-----

EN Jig saw blade, clean wood cut PL Brzeczczoty do wyrzynarki do czystych cięć drewna  
 RU Полотно для электролобзика по дереву, чистый рез UK Набір пилок для електролобзика по дереву, чистий рез  
 LT Siaurapjūklis geležtės švariam medienos pjūvimui LV Finierzāģa asmeņi tīrai un tīrai griešanai ET Saelehed tikksaele puhtaks puudu lõikamiseks SK Čepele do píly na čisté rezanie CZ Pilový list na čisté řezání



Festool, De Walt, Kress, AEG, Black & Decker, Bosch, Makita, Hitach, Hilti, Milwaukee

HCS 65Mn	CLEAN CUT	x5	10 TPI	T-type
teeth shape	soft	hard		
min 4mm	max 30mm			

HT6D666	75 x 100 mm	100	400
---------	-------------	-----	-----

EN Jig saw blade, clean wood cut PL Brzeczczoty do wyrzynarki do czystych cięć drewna  
 RU Полотно для электролобзика по дереву, чистый рез UK Набір пилок для електролобзика по дереву, чистий рез  
 LT Siaurapjūklis geležtės švariam medienos pjūvimui LV Finierzāģa asmeņi tīrai un tīrai griešanai ET Saelehed tikksaele puhtaks puudu lõikamiseks SK Čepele do píly na čisté rezanie CZ Pilový list na čisté řezání



Festool, De Walt, Kress, AEG, Black & Decker, Bosch, Makita, Hitach, Hilti, Milwaukee

HCS 65Mn	CLEAN CUT	x5	6 TPI
T-type	teeth shape	soft	hard
min 4mm	max 30mm		

HT6D667	75 x 100 mm	100	400
---------	-------------	-----	-----

EN Jig saw blade, clean wood cut PL Brzeczczoty do wyrzynarki do czystych cięć drewna  
 RU Полотно для электролобзика по дереву, чистый рез UK Набір пилок для електролобзика по дереву, чистий рез  
 LT Siaurapjūklis geležtės švariam medienos pjūvimui LV Finierzāģa asmeņi tīrai un tīrai griešanai ET Saelehed tikksaele puhtaks puudu lõikamiseks SK Čepele do píly na čisté rezanie CZ Pilový list na čisté řezání



Festool, De Walt, Kress, AEG, Black & Decker, Bosch, Makita, Hitach, Hilti, Milwaukee

HCS 65Mn	CLEAN CUT	x5	8 TPI
T-type	teeth shape	soft	hard
min 3mm	max 60mm		

HT6D668	90 x 116 mm	100	400
---------	-------------	-----	-----

EN Jig saw blades set PL Zestaw brzeczczotów do wyrzynarek  
 RU Набор полотен для электролобзика UK Набір пилок для електролобзика  
 LT Siaurapjūklis geležtīņu rinkinys LV Finierzāģa asmeņu komplekts ET Tikksae lehtede komplekt SK Súprava čepeľí do píly



Festool, De Walt, Kress, AEG, Black & Decker, Bosch, Makita, Hitach, Hilti, Milwaukee

WOOD x3	METAL x2	FAST CUT	CLEAN CUT
CURVE CUT	T-type		

mm	mm	mm	TPI		
HT6D650	75	100	8-60	6	
HT6D660	75	100	3-60	12	
HT6D690	HT6D668	50	75	2-20	20
	HT6D670	50	75	1.5-3	21
	HT6D674	50	75	3-6	12

HT6D690	75 x 100 mm	100	400
---------	-------------	-----	-----

EN Jig saw blades, extreme curved cut PL Brzeczczoty do wyrzynarek do cięć po ostrych łukach  
 RU Полотно для электролобзика по дереву, фигурный рез UK Набір пилок для електролобзика по дереву, фігурний рез  
 LT Siaurapjūklis geležtės švariam medienos pjūvimui LV Finierzāģa asmeņi tīrai un tīrai griešanai ET Saelehed tikksaele puhtaks puudu lõikamiseks SK Čepele do píly na rezanie ostrých oblúčků CZ Pilové listy na řezání ostrých oblúčků



Festool, De Walt, Kress, AEG, Black & Decker, Bosch, Makita, Hitach, Hilti, Milwaukee

x2	CrV	EXTREME CURVE CUT	8-11 TPI	T-type
min 3mm	max 80mm	soft	hard	

HT6D682-2	95 x 115 mm	25	250
-----------	-------------	----	-----

EN Jig saw blade, metal cut PL Brzeczczoty do wyrzynarki do cięcia metalu  
 RU Полотно для электролобзика по металлу UK Набір пилок для електролобзика по металу  
 LT Siaurapjūklis geležtės metalo pjūvimui LV Finierzāģa asmeņi metāla griešanai ET Saelehed tikksaele metalli lõikamiseks SK Čepele do píly na rezanie kovu CZ Pilový list na řezání kovu



Festool, De Walt, Kress, AEG, Black & Decker, Bosch, Makita, Hitach, Hilti, Milwaukee

HSS	STRAIGHT CUT	x5	12 TPI
T-type	teeth shape		

HT6D671	50 x 76 mm	100	400
---------	------------	-----	-----

EN Jig saw blade, metal cut PL Brzeczczoty do wyrzynarki do cięcia metalu  
 RU Полотно для электролобзика по металлу UK Набір пилок для електролобзика по металу  
 LT Siaurapjūklis geležtės metalo pjūvimui LV Finierzāģa asmeņi metāla griešanai ET Saelehed tikksaele metalli lõikamiseks SK Čepele do píly na rezanie kovu CZ Pilový list na řezání kovu



Festool, De Walt, Kress, AEG, Black & Decker, Bosch, Makita, Hitach, Hilti, Milwaukee

HSS	STRAIGHT CUT	x5	T-type
teeth shape			

HT6D672	75 x 100 mm	100	400
---------	-------------	-----	-----

EN Jig saw blade, metal cut PL Brzeczczoty do wyrzynarki do cięcia metalu  
 RU Полотно для электролобзика по металлу UK Набір пилок для електролобзика по металу  
 LT Siaurapjūklis geležtės metalo pjūvimui LV Finierzāģa asmeņi metāla griešanai ET Saelehed tikksaele metalli lõikamiseks SK Čepele do píly na rezanie kovu CZ Pilový list na řezání kovu



Festool, De Walt, Kress, AEG, Black & Decker, Bosch, Makita, Hitach, Hilti, Milwaukee

HSS	STRAIGHT CUT	x5	21 TPI
T-type	teeth shape		

HT6D673	110 x 132 mm	100	400
---------	--------------	-----	-----

EN Jig saw blades, universal in use PL Brzeczczoty do wyrzynarki do cięć uniwersalnych  
 RU Полотно для электролобзика универсальное UK Набір пилок для електролобзика универсальний  
 LT Siaurapjūklis geležtės universāliam pjūvimui LV Finierzāģa asmeņi universālai griešanai ET Saelehed tikksaele universaalseks lõikamiseks SK Čepele do píly na univerzálné rezanie CZ Pilové listy na univerzální řezání



Festool, De Walt, Kress, AEG, Black & Decker, Bosch, Makita, Hitach, Hilti, Milwaukee

x2	BiMetal	MULTI	10-14 TPI	T-type
min 3mm	max 100mm	METAL	AI	Cu, Ni Zn
soft	hard			

HT6D680-2	110 x 132 mm	25	250
-----------	--------------	----	-----

EN Reciprocating saw blade PL Brzeszczot do pily szablastej RU Полотно для сабельной пилы по металлу UK Пилка для шабельної пили LT Tiesinio pjūklo geležtė LV Koka zāga asmens ET Saabelsae leht SK Pílový list pre šabľovitú pílu CZ Pílový list pro šavlovou pílu



HT6D901	130 mm 150 mm 0,9 mm	20	100
---------	----------------------------	----	-----

EN Reciprocating saw blade PL Brzeszczot do pily szablastej RU Полотно для сабельной пилы по стали, нерж. стали UK Пилка для шабельної пили LT Tiesinio pjūklo geležtė LV Koka zāga asmens ET Saabelsae leht SK Pílový list pre šabľovitú pílu CZ Pílový list pro šavlovou pílu



HT6D902	280 mm 300 mm 0,9 mm	20	100
---------	----------------------------	----	-----

EN Reciprocating saw blade PL Brzeszczot do pily szablastej RU Полотно для сабельной пилы универсальное UK Пилка для шабельної пили LT Tiesinio pjūklo geležtė LV Koka zāga asmens ET Saabelsae leht SK Pílový list pre šabľovitú pílu CZ Pílový list pro šavlovou pílu

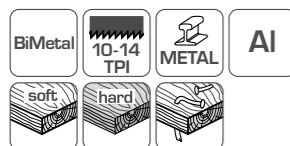

HT6D904	210 mm 230 mm 0,9 mm	20	100
---------	----------------------------	----	-----

EN Reciprocating saw blade PL Brzeszczot do pily szablastej RU Полотно для сабельной пилы универсальное UK Пилка для шабельної пили LT Tiesinio pjūklo geležtė LV Koka zāga asmens ET Saabelsae leht SK Pílový list pre šabľovitú pílu CZ Pílový list pro šavlovou pílu

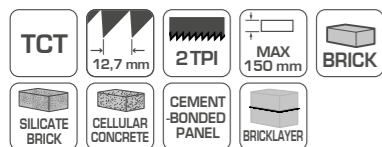

HT6D905	240 mm	25	100
---------	--------	----	-----

EN Reciprocating saw blade PL Brzeszczot do pily szablastej RU Полотно для сабельной пилы универсальное UK Пилка для шабельної пили LT Tiesinio pjūklo geležtė LV Koka zāga asmens ET Saabelsae leht SK Pílový list pre šabľovitú pílu CZ Pílový list pro šavlovou pílu

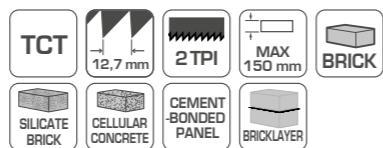

HT6D906	305 mm	25	100
---------	--------	----	-----

EN Reciprocating saw blade PL Brzeszczot do pily szablastej RU Полотно для сабельной пилы универсальное UK Пилка для шабельної пили LT Tiesinio pjūklo geležtė LV Koka zāga asmens ET Saabelsae leht SK Pílový list pre šabľovitú pílu CZ Pílový list pro šavlovou pílu

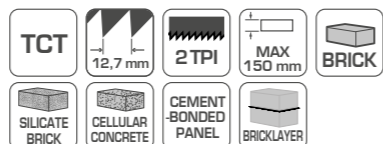

HT6D907	455 mm	25	100
---------	--------	----	-----

EN Reciprocating saw blade PL Brzeszczot do pily szablastej RU Полотно для сабельной пилы универсальное UK Пилка для шабельної пили LT Tiesinio pjūklo geležtė LV Koka zāga asmens ET Saabelsae leht SK Pílový list pre šabľovitú pílu CZ Pílový list pro šavlovou pílu

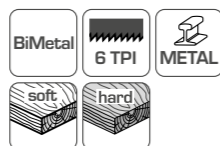

HT6D916	210 mm 230 mm 1,57 mm	20	100
---------	-----------------------------	----	-----

EN Reciprocating saw blade PL Brzeszczot do pily szablastej RU Полотно для сабельной пилы универсальное UK Пилка для шабельної пили LT Tiesinio pjūklo geležtė LV Koka zāga asmens ET Saabelsae leht SK Pílový list pre šabľovitú pílu CZ Pílový list pro šavlovou pílu

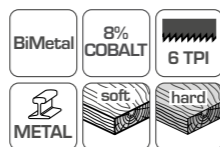

HT6D923	130 mm 150 mm 0,9 mm	20	200
---------	----------------------------	----	-----



EN Flap wheel with shaft PL Ściernica listkowa trzpieniowa RU Круг шлифовальный лепестковый на шпильке UK Круг пелюстковий LT Lapelinis šlifavimo diskas su strypu LV Slīpriņa ar kātu ET Tihvtlihvkäi SK Listový brusný kotúč s trnem CZ Listový brusný kotouč s trnem



Folder	Part	Grain	Quantity	Weight
HT8D001	40x20x6 mm	G40	10	250
		G60	10	250
		G80	10	250
		G100	10	250
		G120	10	250
HT8D010	60x30x6 mm	G40	10	250
		G60	10	250
		G80	10	250
		G100	10	250
		G120	10	250
HT8D020	80x40x6 mm	G40	5	100
		G60	5	100
		G80	5	100
		G100	5	100
		G120	5	100

METAL  $C_{max}$  18.000 min<sup>-1</sup>

EN Flap disc depressed PL Ściernica listkowa talerzowa RU Круг шлифовальный лепестковый на шпильке UK Круг пелюстковий LT Lapelinis šlifavimo diskas LV Slīpriņa, diskveida ET Taldriklihvkäi SK Diskový brusný kotúč s trňom CZ Diskový brusný kotouč s trnem

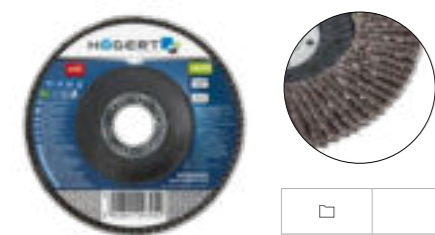

Folder	Part	Grain	Quantity	Weight
HT8D050	ø125 mm	22,4 mm	G36	10 100
HT8D051	ø125 mm	22,4 mm	G40	10 100
HT8D052	ø125 mm	22,4 mm	G60	10 100
HT8D053	ø125 mm	22,4 mm	G80	10 100
HT8D054	ø125 mm	22,4 mm	G100	10 100
HT8D055	ø125 mm	22,4 mm	G120	10 100

METAL  $C_{max}$  12.200 min<sup>-1</sup>

EN Abrasive disc PL Krążek ścierny RU Круг шлифовальный на липучке UK Круг шліфувальний на липучці LT Šlifavimo diskas LV Slīpriņa rīpa ET Lihvketas SK Brusný kotúč CZ Brusný kotouč



Folder	Part	Grain	Quantity	Weight
HT8D100	G36	50	200	
HT8D101	G40	50	200	
HT8D102	G60	50	200	
HT8D103	G80	50	200	
HT8D104	G100	50	200	
HT8D105	G120	50	200	
HT8D106	G150	50	200	
HT8D107	G180	50	200	
HT8D108	G220	50	200	

METAL WOOD 125 mm x5 VELCRO

EN Abrasive disc PL Krążek ścierny RU Круг шлифовальный на липучке UK Круг шліфувальний на липучці LT Šlifavimo diskas LV Slīpriņa rīpa ET Lihvketas SK Brusný kotúč CZ Brusný kotouč



Folder	Part	Grain	Quantity	Weight
HT8D120	G40	50	200	
HT8D121	G60	50	200	
HT8D122	G80	50	200	
HT8D123	G100	50	200	
HT8D124	G120	50	200	
HT8D125	G150	50	200	
HT8D126	G180	50	200	
HT8D127	G220	50	200	

METAL WOOD 125 mm x5 VELCRO

EN Abrasive disc PL Krążek ścierny RU Круг шлифовальный на липучке UK Круг шліфувальний на липучці LT Šlifavimo diskas LV Slīpriņa rīpa ET Lihvketas SK Brusný kotúč CZ Brusný kotouč



METAL WOOD 150 mm x5 15 holes VELCRO

Folder	Part	Grain	Quantity	Weight
HT8D130	G40	10	160	
HT8D131	G60	10	160	
HT8D132	G80	10	160	
HT8D133	G100	10	160	
HT8D134	G120	10	160	
HT8D135	G150	10	160	
HT8D136	G180	10	160	
HT8D137	G220	10	160	
HT8D138	G320	10	160	

EN Abrasive disc PL Krążek ścierny RU Круг шлифовальный на липучке UK Круг шліфувальний на липучці LT Šlifavimo diskas LV Slīpriņa rīpa ET Lihvketas SK Brusný kotúč CZ Brusný kotouč

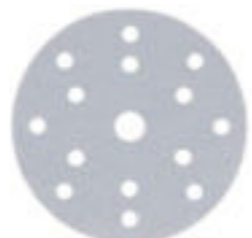

PAINT FILLER 150 mm x5 15 holes VELCRO

Folder	Part	Grain	Quantity	Weight
HT8D140	G60	10	160	
HT8D141	G80	10	160	
HT8D142	G100	10	160	
HT8D143	G120	10	160	
HT8D144	G150	10	160	
HT8D145	G180	10	160	
HT8D146	G220	10	160	
HT8D147	G240	10	160	
HT8D149	G320	10	160	
HT8D150	G400	10	160	

EN Abrasive cloth PL Włóknina ścierna RU Шлифовальный лист UK Фетр абразивний LT Abrazyvinis neaustinis audinys LV Abrazīvs neausts audums ET Abrasivriie SK Brūna vālnīna CZ Brusná vlnina



G400 x3 150x200 mm

Folder	Part	Quantity	Weight
HT8D200	1	120	

EN Striping disc PL Ściernica z włókniny do usuwania rdzy RU Круг абразивный синтетический UK Круг шліфувальний LT Neaustinis šlifavimo diskas rūdimo pašalinii LV Neausta auduma slīpriņa rūsas noņemšanai ET Lausrīdest lihvketas rooste eemaldamiseks SK Brúsny kotúč z vlákniny pre odstraňovanie hrdze CZ Brusný kotouč z vlákniny pro odstraňování rzi



METAL/INOX/ WOOD/ PLASTIC 125 mm 22,2 mm  $C_{max}$  12500 min<sup>-1</sup> 80 m/s

Folder	Part	Quantity	Weight
HT8D190	20	80	



EN Striping disc PL Ściernica z włókny do usuwania rdzy RU Круг абразивный синтетический UK Круг шліфувальний LT Neaustinis šlifavimo diskas rūdimo pašalinči LV Neausta auduma slīpīpa rūsas noņemšanai ET Lausriidest lihvketas rooste eemaldamiseks SK Brúsný kotúč z vlákny pre odstraňovanie hrdze CZ Brusný kotouč z vlákniny pro odstraňování rzi



METAL/INOX/WOOD/PLASTIC	100 mm	6 mm	C <sub>max</sub> 4500 min <sup>-1</sup>	80 m/s	HT8D195	10	40
-------------------------	--------	------	---	--------	---------	----	----

EN Rubber backing pad PL Krażek z gżepem RU Насадка под круги на липучке UK Диск шліфувальний з липучкою LT Šlifavimo diskas su kibiomis juostelėmis LV Rīpa ar velcro aizdari ET Ketas takjaga SK Kotúč so suchým zipsom CZ Kotouč se suchým zipem



125 mm	M14	7 mm	C <sub>max</sub> 10000 min <sup>-1</sup>	HT8D210	10	40
--------	-----	------	--	---------	----	----

EN End brush with arbor PL Szczotka czotowa z trzpieniem RU Щетка чашечная UK Щітка торцева LT Kūginis šepetys su strypu LV Kausveida slīpēšanas birste ar kātu ET Otsahari tihvtiga SK Čelný kartáč s trňom CZ Čelní kartáč s trnem



75 mm	0.3 mm	BRASS WIRE	MAX 4500 RPM	HT7D702	1	12
-------	--------	------------	--------------	---------	---	----

EN End brush with arbor PL Szczotka czotowa z trzpieniem RU Щетка чашечная UK Щітка торцева LT Kūginis šepetys su strypu LV Kausveida slīpēšanas birste ar kātu ET Otsahari tihvtiga SK Čelný kartáč s trňom CZ Čelní kartáč s trnem



75 mm	0.3 mm	STAINLESS STEEL WIRE	MAX 4500 RPM	HT7D704	1	12
-------	--------	----------------------	--------------	---------	---	----

EN End brush with arbor PL Szczotka czotowa z trzpieniem RU Щетка чашечная UK Щітка торцева LT Kūginis šepetys su strypu LV Kausveida slīpēšanas birste ar kātu ET Otsahari tihvtiga SK Čelný kartáč s trňom CZ Čelní kartáč s trnem



75 mm	0.5 mm	STAINLESS STEEL WIRE	MAX 12 500 RPM	HT7D706	1	12
-------	--------	----------------------	----------------	---------	---	----

EN Wheel brush with arbor PL Szczotka tarczowa z trzpieniem RU Щетка дисковая UK Щітка торцева LT Diskinis šepetys su strypu LV Diskveida slīpēšanas birste ar kātu ET Ketashari tihvtiga SK Kotúčový kartáč s trňom CZ Kotoučový kartáč s trnem



100 mm	0.3 mm	BRASS WIRE	MAX 4500 RPM	HT7D712	1	12
--------	--------	------------	--------------	---------	---	----

EN Wheel brush with arbor PL Szczotka tarczowa z trzpieniem RU Щетка дисковая UK Щітка торцева LT Diskinis šepetys su strypu LV Diskveida slīpēšanas birste ar kātu ET Ketashari tihvtiga SK Kotúčový kartáč s trňom CZ Kotoučový kartáč s trnem



100 mm	0.3 mm	STEEL WIRE		HT7D713	1	12
--------	--------	------------	--	---------	---	----

EN Wheel brush with arbor PL Szczotka tarczowa z trzpieniem RU Щетка дисковая UK Щітка торцева LT Diskinis šepetys su strypu LV Diskveida slīpēšanas birste ar kātu ET Ketashari tihvtiga SK Kotúčový kartáč s trňom CZ Kotoučový kartáč s trnem



75 mm	0.5 mm	STEEL WIRE		HT7D716	1	12
-------	--------	------------	--	---------	---	----

EN Knot wheel brush PL Szczotka tarczowa RU Щетка дисковая UK Щітка торцева LT Diskinis šepetys LV Diskveida slīpēšanas birste ET Ketashari SK Kotúčový kartáč CZ Kotoučový kartáč



100 mm	0.3 mm	M14	BRASS WIRE	MAX 8500 RPM	HT7D722	1	6
--------	--------	-----	------------	--------------	---------	---	---

EN Knot wheel brush PL Szczotka tarczowa RU Щетка дисковая UK Щітка торцева LT Diskinis šepetys LV Diskveida slīpēšanas birste ET Ketashari SK Kotúčový kartáč CZ Kotoučový kartáč



100 mm	0.3 mm	M14	STEEL WIRE	MAX 8500 RPM	HT7D724	1	6
--------	--------	-----	------------	--------------	---------	---	---

EN Knot wheel brush PL Szczotka tarczowa RU Щетка чашечная UK Щітка торцева LT Diskinis šepetys LV Diskveida slīpēšanas birste ET Ketashari SK Kotúčový kartáč CZ Kotoučový kartáč



100 mm	0.3 mm	M14	BRASS WIRE	MAX 12 500 RPM	HT7D732	1	4
--------	--------	-----	------------	----------------	---------	---	---

EN Knot wheel brush PL Szczotka tarczowa RU Щетка чашечная UK Щітка торцева LT Diskinis šepetys LV Diskveida slīpēšanas birste ET Ketashari SK Kotúčový kartáč CZ Kotoučový kartáč



65 mm	0.5 mm	M14	STEEL WIRE	MAX 8500 RPM	HT7D734	1	6
-------	--------	-----	------------	--------------	---------	---	---

EN Knot wheel brush PL Szczotka tarczowa RU Щетка чашечная UK Щітка торцева LT Diskinis šepetys LV Diskveida slīpēšanas birste ET Ketashari SK Kotúčový kartáč CZ Kotoučový kartáč



100 mm	M14	0.5 mm	STEEL WIRE	MAX 8500 RPM	HT7D738	1	4
--------	-----	--------	------------	--------------	---------	---	---

EN Circular saw blade PL Tarcza pilarska RU Диск пильный по дереву UK Диск пильний LT Diskinio pjūklo diskas LV Ripzāga asmens ET Ketassae tera SK Pílový kotúč CZ Čepel pily



	Ø	T	□	□
HT6D773	160	18T	1	50
HT6D774	160	30T	1	50
HT6D775	160	48T	1	50
HT6D776	165	18T	1	50
HT6D777	165	30T	1	50
HT6D778	185	24T	1	50
HT6D779	185	36T	1	50
HT6D780	185	40T	1	50
HT6D781	185	48T	1	50
HT6D782	185	60T	1	50
HT6D783	190	24T	1	50
HT6D784	190	40T	1	50
HT6D785	190	50T	1	50
HT6D786	216	36T	1	50
HT6D787	216	48T	1	50
HT6D788	216	60T	1	50
HT6D789	255	40T	1	50
HT6D790	250	40T	1	50

WOOD/PLYWOOD TCT ATB



**HÖGERT**  
technik

EN Joining Tools

PL Narzędzia Do Łączenia

RU Соединительный Инструмент

UK З'єднувальні Інструменти

LT Jungimo Įrankiai

LV Savienošanas Instrumenti

ET Ühendustööriistad

SK Spojovacie Nástroje

CZ Spojovací Nástroje



EN Hot glue gun **PL** Pistolet do kleju **RU** Пистолет клеевой **UK** Пистолет клейовий **LT** Kliju pistoletas **LV** Līmes pistole **ET** Liimpüstol **SK** Lepiaca pištoľ **CZ** Pistole na lepidlo



∅7 mm	20 W	230 V 50 Hz	10-20 g/min	CERAMIC HEATER	METAL TIP	HT2C101	220 g	12	48
-------	------	-------------	-------------	----------------	-----------	---------	-------	----	----

EN Hot glue gun **PL** Pistolet do kleju **RU** Пистолет клеевой **UK** Пистолет клейовий **LT** Kliju pistoletas **LV** Līmes pistole **ET** Liimpüstol **SK** Lepiaca pištoľ **CZ** Pistole na lepidlo



∅11.2 mm	100 W	230 V 50 Hz	13-30 g/min	CERAMIC HEATER	METAL TIP	HT2C107	400 g	10	30
----------	-------	-------------	-------------	----------------	-----------	---------	-------	----	----

EN Hot glue gun **PL** Pistolet do kleju **RU** Пистолет клеевой **UK** Пистолет клейовий **LT** Kliju pistoletas **LV** Līmes pistole **ET** Liimpüstol **SK** Lepiaca pištoľ **CZ** Pistole na lepidlo



∅11.2 mm	20(78) W	230 V 50 Hz	12-18 g/min			HT2C108	270 g	12	48
----------	----------	-------------	-------------	--	--	---------	-------	----	----

EN Glue sticks **PL** Wkłady klejowe **RU** Клеевые стержни прозрачные **UK** Стержні клейові **LT** Klijų kasetės **LV** Līmes kasetnes **ET** Liimained **SK** Lepidlové náplně **CZ** Lepidlové náplně



∅11.2 mm	15 PC	100-200°C				HT2C131	200 mm	1 kg	1	25
----------	-------	-----------	--	--	--	---------	--------	------	---	----

EN Glue sticks **PL** Wkłady klejowe **RU** Клеевые стержни прозрачные **UK** Стержні клейові **LT** Klijų kasetės **LV** Līmes kasetnes **ET** Liimained **SK** Lepidlové náplně **CZ** Lepidlové náplně



∅11.2 mm	15 PC	120-150°C				HT2C135	300 mm	5 kg	1	4
----------	-------	-----------	--	--	--	---------	--------	------	---	---

EN Glue sticks **PL** Wkłady klejowe **RU** Клеевые стержни прозрачные **UK** Стержні клейові **LT** Klijų kasetės **LV** Līmes kasetnes **ET** Liimained **SK** Lepidlové náplně **CZ** Lepidlové náplně



x12	∅11.2 mm	18 PC	120-150°C			HT2C137	250 mm	540 g	10	40
-----	----------	-------	-----------	--	--	---------	--------	-------	----	----

EN Glue sticks **PL** Wkłady klejowe **RU** Клеевые стержни черные **UK** Стержні клейові **LT** Klijų kasetės **LV** Līmes kasetnes **ET** Liimained **SK** Lepidlové náplně **CZ** Lepidlové náplně



x12	∅11.2 mm	BLACK	18 PC	120-150°C		HT2C138	250 mm	540 g	10	40
-----	----------	-------	-------	-----------	--	---------	--------	-------	----	----

EN Glue sticks **PL** Wkłady klejowe **RU** Клеевые стержни прозрачные **UK** Стержні клейові **LT** Klijų kasetės **LV** Līmes kasetnes **ET** Liimained **SK** Lepidlové náplně **CZ** Lepidlové náplně



x10	∅7 mm	15 PC	100-200°C			HT2C141	200 mm	110 g	1	150
-----	-------	-------	-----------	--	--	---------	--------	-------	---	-----

EN Staple gun **PL** Zszywacz ręczny **RU** Степлер **UK** Степлер будівельний **LT** Rankinis segiklis **LV** Rokas skavotājs **ET** Käsiklammerdi **SK** Ručná zošivačka **CZ** Ruční sešivačka

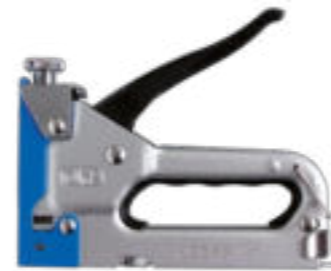

TYPE J/53						HT2C002	11,3 mm	4-14 mm	0,7 mm	20	40
-----------	--	--	--	--	--	---------	---------	---------	--------	----	----

EN Staple gun **PL** Zszywacz ręczny **RU** Степлер **UK** Степлер будівельний **LT** Rankinis segiklis **LV** Rokas skavotājs **ET** Käsiklammerdi **SK** Ručná zošivačka **CZ** Ruční sešivačka



AI	TYPE J/53					HT2C004	10,6 mm	6-16 mm	0,7 mm	12	24
15 mm	16 mm						11,3 mm	4-14 mm	0,7 mm		

EN Staples, type J **PL** Zszywki, typ J **RU** Скобы, тип J **UK** Скоби, тип J **LT** Kabės, J tipo **LV** Skavas, tips J **ET** Klambriid, tüüp J **SK** Sponky, typ J **CZ** Zszywki, typ J

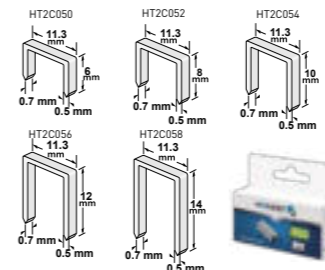

STEEL	x1000	TYPE J/53				HT2C050	11,3 mm	6 mm	0,7 mm	20	200
						HT2C052	11,3 mm	8 mm	0,7 mm	20	200
						HT2C054	11,3 mm	10 mm	0,7 mm	20	200
						HT2C056	11,3 mm	12 mm	0,7 mm	20	200
						HT2C058	11,3 mm	14 mm	0,7 mm	20	150

EN Nails **PL** Gwoździe, typ J **RU** Гвозди для степлера **UK** Цвяхи для степлера, тип J **LT** Vinys, J tipo **LV** Naglas, tips J **ET** Naelad, tüüp J **SK** Klince, typ J **CZ** Gwoździe, typ J

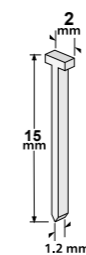

STEEL	x 500	TYPE J	T HEAD			HT2C059	15 x k > 1 mm			20	200
-------	-------	--------	--------	--	--	---------	---------------	--	--	----	-----

EN Hand riveter **PL** Nitownica ręczna boczna **RU** Заклёпочник ручной **UK** Заклепник **LT** Rankinis šoninis kniediklis **LV** Rokas sānu kniedētājs **ET** Kõlgtõmne käsineetimisesead **SK** Bočný ruční nitovač **CZ** Boční ruční nýtovač



STEEL	ALUMINIUM	x3 CrMo	215mm			HT2C152	2,4 / 3,2 / 4,0 / 4,8 mm		5	20
-------	-----------	---------	-------	--	--	---------	--------------------------	--	---	----

EN Two-hand riveter **PL** Nitownica ręczna dźwigniowa **RU** Заклепочник двуручный **UK** Заклепник дворучний **LT** Rankinis kniediklis su svirtimi **LV** Rokas kniedētājs ar sviru **ET** Kangiga käsineetimisesead **SK** Pákový ruční nitovač **CZ** Pákový ruční nýtovač



AI	x3 CrMo	x5				HT2C154	2,4 / 3,2 / 4,0 / 4,8 mm		5	20
----	---------	----	--	--	--	---------	--------------------------	--	---	----

EN Two-hand riveter **PL** Nitownica ręczna dźwigniowa **RU** Заклепочник двуручный **UK** Заклепник дворучний **LT** Rankinis kniediklis su svirtimi **LV** Rokas kniedētājs ar sviru **ET** Kangiga käsineetimisesead **SK** Pákový ruční nitovač **CZ** Pákový ruční nýtovač



AI	x3 CrMo	x5				HT2C156	3,2 / 4,0 / 4,8 / 6,0 / 6,4 mm		5	20
----	---------	----	--	--	--	---------	--------------------------------	--	---	----

EN Screw nut gun **PL** Nitownica do nitonakrętek **RU** Заклепочник ручной для резьбовых заклепок **UK** Заклепник різьбовий **LT** Kniediklis veržlėms-kniedėms **LV** Kniežu uzgriežņu kniedētājs **ET** Neetimisesead neetmutritele **SK** Nitovač pro nýtovací matice



250mm	M3 - M6	ERGO HANDLE				HT2C180	M3 / M4 / M5 / M6		5	20
-------	---------	-------------	--	--	--	---------	-------------------	--	---	----

**EN** Screw nut gun **PL** Nitownica do nitonakrętek **RU** Заклепочник ручной для резьбовых заклепок **UK** Заклепник різьбовий **LT** Kniediklis veržlėms-kniedėms **LV** Kniežu uzgriežņu kniedētājs **ET** Neetimisiseade neetmutritele **SK** Nitovač pre nitovací matice **CZ** Nýtovač pro nýtovací matice



360mm	M3 - M10	ERGO HANDLE				
HT2C181	M3 / M4 / M5 / M6 / M8 / M10		1	10		

**EN** Riveter for pins **PL** Nitownica do kotków rozporowych **RU** Заклепочник для анкерв типа „МОЛЛИ” **UK** Заклепник для гіпсокартонних дюбелів **LT** Kniediklis tvirtinimo kaiščiams **LV** Dibeļu kniedētājs **ET** Neetimisiseade tüüblitele **SK** Nitovač pre rozpinacie skrutky **CZ** Nýtovač pro rozpinací šrouby



180mm	MOLLY	ERGO HANDLE				
HT2C191	4 / 5 / 6 mm		5	20		

**EN** Aluminium rivets **PL** Nity aluminiowe **RU** Алюминиевые заклепки **UK** Алюмінієві заклепки **LT** Aluminiū kniedės **LV** Alumīnija kniedes **ET** Alumiiniumist neetid **SK** Hliníkové nity **CZ** Hliníkové nýty



AI

	□	mm	mm	mm	mm	mm	mm	mm	mm	mm	mm	mm	mm	mm	mm	mm	mm	mm	mm
HT2C160	3,2	8	3,3	2,5-4,5	50	200													
HT2C161	3,2	10	3,3	4,5-6,5	50	200													
HT2C162	4	8	4,2	2,5-4,5	50	200													
HT2C163	4	10	4,2	4,5-6,5	40	160													
HT2C164	4	13	4,2	7,5-9,5	40	160													
HT2C165	4	16	4,2	10,5-12,5	40	160													
HT2C166	4	18	4,2	10,5-12,5	30	120													
HT2C167	4,8	8	5	2,5-4,5	30	120													
HT2C168	4,8	10	5	4,5-6,5	30	120													
HT2C169	4,8	13	5	7,5-9,5	20	80													
HT2C170	4,8	15	5	9,5-11,5	20	80													
HT2C171	4,8	18	5	12,5-14,5	20	80													
HT2C172	4,8	24	5	18,5-20,5	20	80													
HT2C173	4,8	28	5	23,5-25,5	20	80													
HT2C174	4	10	4,2	4,5-6,5	1	20													

**EN** Rivet nuts **PL** Nitonakrętki **RU** Резьбовые заклепки стальные **UK** Заклепки різьбові сталеві **LT** Kniedės riešutai **LV** Kniedes rieksti **ET** Neetide pähklid **SK** Nitové matice **CZ** Nýtovací matice



CARBON STEEL

	□	i	mm	mm	mm	mm	mm	mm	mm	mm	mm	mm	mm	mm	mm	mm	mm	mm	mm
HT2C175	M3	20	9	5	0,5-1,5	120													
HT2C176	M4	20	11	6	0,5-2,0	120													
HT2C177	M5	20	13	7	0,5-2,5	120													
HT2C178	M6	20	15	9	0,5-3,0	120													

**EN** Soldering iron **PL** Lutownica kolbowa **RU** Паяльник **UK** Паяльник **LT** Lituoklis su smailiu galu **LV** Lodāmers ar spīcu galu **ET** Jootekolb **SK** Spájkovačka **CZ** Páječka



230V ~50Hz						
HT2C301	30 W	380	4 mm	1	50	
HT2C303	80 W	530	7 mm	1	50	

**EN** Soldering iron **PL** Lutownica kolbowa **RU** Паяльник **UK** Паяльник **LT** Lituoklis su smailiu galu **LV** Lodāmers ar spīcu galu **ET** Jootekolb **SK** Spájkovačka **CZ** Páječka



230V ~50Hz						
HT2C305	30 W	430	4 mm	1	50	
HT2C306	60 W	480	6 mm	1	50	
HT2C307	80 W	530	7 mm	1	50	
HT2C308	100 W	550	8 mm	1	50	

**EN** Transformer soldering iron **PL** Lutownica transformatorowa **RU** Паяльник **UK** Паяльник трансформаторний **LT** Transformatorinis lituoklis **LV** Lodāmers ar transformatoru **ET** Trafo jootekolb **SK** Transformátorová spájkovačka **CZ** Transformátorová páječka



100 W	230V ~50Hz	500°C	12/48S	LED		
HT2C310	100 W	500	1	6		

**EN** Transformer soldering iron **PL** Lutownica transformatorowa **RU** Паяльник **UK** Паяльник трансформаторний **LT** Transformatorinis lituoklis **LV** Lodāmers ar transformatoru **ET** Trafo jootekolb **SK** Transformátorová spájkovačka **CZ** Transformátorová páječka



200 W	230V ~50Hz	70-200°C	1 2 3	1 2 3		
HT2C311	200 W	500	1	10		

**EN** Soldering tool **PL** Lutownica gazowa **RU** Газовый паяльник 3 в 1 **UK** Паяльник газовий 3 в 1 **LT** Dujinis lituoklis **LV** Gāzes lodāmers **ET** Gaasijootekolb **SK** Plynová spájkovačka **CZ** Plynová páječka



3 in 1	220 W	PIEZO	GAS	PROPAN BUTAN		
CAPACITY 7 ml	max 40 min	1300°C TORCH	550°C HOT AIR GUN	400°C SOLDERING IRON	HT2C401	220 W 12 48

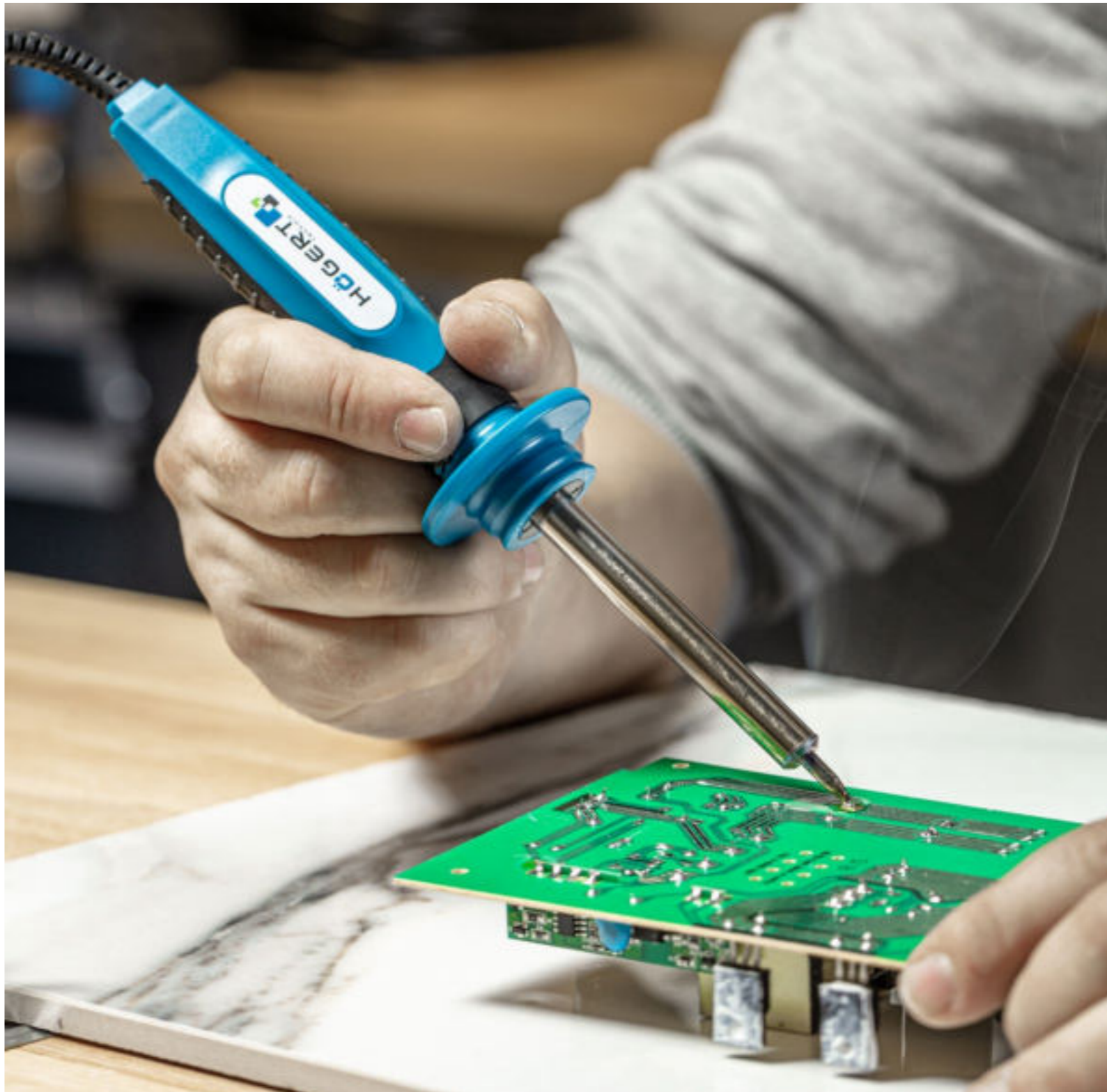

**HÖGERT**  
technik



EN Power Tools  
PL Elektronarzędzia  
RU Электроинструмент  
UK Електроінструменти  
LT Elektriniai Įrankiai  
LV Elektriski Instrumenti  
ET Elektritööriistad  
SK Elektronářadie  
CZ Elektrické Nřřadř

**EN** Cordless impact wrench **PL** Klucz udarowy akumulatorowy **RU** Аккумуляторный гайковерт **UK** Гайковерт ударний акумуляторний **LT** Akumuliatorinis smūginis raktas **LV** Akumulatora triecienatslēga **ET** Akutoitega löökvõti **SK** Nárazový akumulátorový kľúč **CZ** Nárazový akumulátorový klíč



20 V	400 Nm	BRUSHLESS	2.0 Ah	Speed control
------	--------	-----------	--------	---------------

HT2E200	1	4
---------	---	---

**EN** Battery for HT2E200 **PL** Akumulator do HT2E200 **RU** Аккумулятор для гайковерта **UK** Акумулятор для гайковерта HT2E200 **LT** Akumuliatorius, skirtas HT2E200 **LV** HT2E200 akumulators **ET** Aku HT2E200 **SK** Akumulátor pre HT2E200 **CZ** Akumulátor pro HT2E200



20 V	2.0 Ah	fits to HT2E200
------	--------	-----------------

HT2E210	1	20
---------	---	----

**EN** Battery for HT2E200 **PL** Akumulator do HT2E200 **RU** Аккумулятор для гайковерта **UK** Акумулятор для гайковерта HT2E200 **LT** Akumuliatorius, skirtas HT2E200 **LV** HT2E200 akumulators **ET** Aku HT2E200 **SK** Akumulátor pre HT2E200 **CZ** Akumulátor pro HT2E200



20 V	4.0 Ah	fits to HT2E200
------	--------	-----------------

HT2E211	1	20
---------	---	----

**EN** Cordless screwdriver **PL** Wkrętarz akumulatorowy 7,2V **RU** Аккумуляторная отвертка **UK** Викрутка акумуляторна **LT** Bevielis atsuktuvus **LV** Bezvadu skrūvgrēzis **ET** Juhtmeta kruvikeeraja **SK** Akumulátorový skrutkovač **CZ** Akumulátorový šroubovák



NEW



7.2 V	10 Nm	1.5 Ah	Li-Ion
230 rpm	LIGHT	HEX 1/4"	0.57 kg

HT2E212	1	6
---------	---	---

**EN** Hot air gun **PL** Opalarka **RU** Промышленный фен **UK** Будівельний фен **LT** Statybinis fenas **LV** Karstā gaisa pistole **ET** Kuumaõhupüstol **SK** Teplovzdušná pištoľ **CZ** Horkovzdušná pistole



2000 W	MAX 600°C	x4
300 l/min 60-350°C	500 l/min 60-600°C	230V ~50Hz

HT2C551	2000 W	600°C	1	10
---------	--------	-------	---	----

**EN** Hot air gun **PL** Opalarka **RU** Промышленный фен **UK** Будівельний фен **LT** Statybinis fenas **LV** Karstā gaisa pistole **ET** Kuumaõhupüstol **SK** Teplovzdušná pištoľ **CZ** Horkovzdušná pistole



2000 W	MAX 600°C	x4
300 l/min -350°C	500 l/min -800°C	230V ~50Hz

HT2C550	2000 W	600°C	1	10
---------	--------	-------	---	----



EN Hot air gun PL Opalarka RU Промышленный фен UK Будівельний фен  
LT Statybinis fenas LV Karstā gaisa pistole ET Kuumaõhupüstol SK Teplovzdušná pištoľ CZ Horkovzdušná pistole



2000 W	MAX 600°C	x4
0 1 2	0 1 2	280 l/min
50°C 250 l/min	100°C 450 l/min	500°C 950 l/min

HT2C552	W	°C	1	5
---------	---	----	---	---

EN Mini grinder PL Mini szlifierka RU Многофункциональная шлифовальная сетевая машинка UK Шліфувальна машина LT Mini šlifuoklis LV Mini slīrmašīna ar akumulatoru ET Mini akulihvija SK Akumulátorová mini brúska CZ Akumulátorová mini bruska



170 W	8000-35000 rpm	3,2 mm
x5	ERGO GRIP	230V ~50Hz

HT2E100	RPM <sup>-1</sup>	1	8
---------	-------------------	---	---

EN Mini grinder PL Mini szlifierka RU Многофункциональная шлифовальная сетевая машинка UK Шліфувальна машина LT Mini šlifuoklis LV Mini slīrmašīna ar akumulatoru ET Mini akulihvija SK Akumulátorová mini brúska CZ Mini bruska



130 W	10000-32000 rpm	3,2 mm	x170
FLEXIBLE SHAFT	ERGO GRIP	230V ~50Hz	

HT2E101	RPM <sup>-1</sup>	1	8
---------	-------------------	---	---



EN Cordless mini grinder PL Mini szlifierka akumulatorowa RU Аккумуляторная многофункциональная шлифовальная сетевая машинка UK Шліфувальна машина LT Akumulatorinis mini šlifuoklis LV Mini slīrmašīna ar akumulatoru ET Mini akulihvija SK Akumulátorová mini brúska CZ Akumulátorová mini bruska



7,2 V	Li-Ion 900mA	5000-25000/min
3,2 mm	x24	LED LIGHT

HT2E105	RPM <sup>-1</sup>	1	10
---------	-------------------	---	----

EN Cordless mini grinder PL Mini szlifierka akumulatorowa RU Аккумуляторная многофункциональная шлифовальная сетевая машинка UK Шліфувальна машина LT Akumulatorinis mini šlifuoklis LV Mini slīrmašīna ar akumulatoru ET Mini akulihvija SK Akumulátorová mini brúska CZ Akumulátorová mini bruska

3,6 V	Li-Ion 600mA	5000-10000/min
3,2 mm	x10	Mabuchi motor

HT2E106	RPM <sup>-1</sup>	1	20
---------	-------------------	---	----

EN Mini Grinder Accessory Set PL Komplet akcesoriów zapasowych do mini szlifierki RU Набор запасных аксессуаров UK Аксесуари для шліфувальних машин LT Mini šlifuoklio atsarginių priedų rinkinys LV Rezerves piederumu komplekts mini slīrmašīnām ET Minilihvija varutarvikute komplekt SK Súprava náhradného príslušenstva do mini brúsky CZ Sada náhradního příslušenství do mini brusky



x71			
-----	--	--	--

HT2E116	1	20
---------	---	----

EN Mini Grinder Accessory Set PL Komplet akcesoriów zapasowych do mini szlifierki RU Набор запасных аксессуаров UK Аксесуари для шліфувальних машин LT Mini šlifuoklio atsarginių priedų rinkinys LV Rezerves piederumu komplekts mini slīrmašīnām ET Minilihvija varutarvikute komplekt SK Súprava náhradného príslušenstva do mini brúsky CZ Sada náhradního příslušenství do mini brusky



x145			
------	--	--	--

HT2E115	1	20
---------	---	----

- Mandrels (2 x 3,2 mm, 1 x 2,3 mm) – 3 pcs
- Abrasive rolls (12,7 x 12,7 mm) – 8 pcs
- Abrasive rolls (6,3 x 12,7 mm) – 8 pcs
- Pointed abrasive discs (9,5 x 19 mm) – 1 pc
- Abrasive disc (25,4 x 6,3 mm) – 1 pc
- Abrasive disc (12,7 x 6,3 mm) – 4 pc
- Spanner – 1 pc
- Abrasive discs – 40 pcs
- Rubber disc (22 x 2,5 mm) – 1 pc
- Fabric disc (25 x 4,5 mm) – 1 pc
- Fibreglass cutting discs (32 x 1,2 mm) – 5 pcs
- Abrasive discs (20 x 3,2 mm) – 12 pcs
- Sanding stone – 1 pc
- Cutting wheels (24 x 0,4 mm) – 36 pcs
- Brushes (ø 3,2 mm) – 2 pcs
- Abrasive discs and mandrels (ø 3,2 mm) – 6 pcs
- Mandrels for abrasive discs (6,3 x 12,7 mm, 12,7 x 12,7 mm) – 2 pcs
- Mandrels for cutting discs (ø 3,2 mm) – 2 pcs
- Mandrels for polishing wheels (ø 3,2 mm) – 1 pc
- HSS cutter (ø 3,2 mm) – 1 pc
- Diamond drills (ø 3,2 mm) – 5 pcs
- HSS drills (2 x 2,3 mm, 2 x 3,2 mm) – 4 pcs

EN Engraving Tool PL Urządzenie do grawerowania RU Машинка гравировальная UK Машинка гравірувальна LT Gravitavimo prietaisas LV Gravēšanas ierīce ET Graveerimisesead SK Gravirovacie zariadenie CZ Gravirovací zařizení



13 W	7200/min	FORCE x5	tungsten carbide tip x2	230V ~50Hz
------	----------	----------	-------------------------	------------

HT2E130	RPM <sup>-1</sup>	1	20
---------	-------------------	---	----

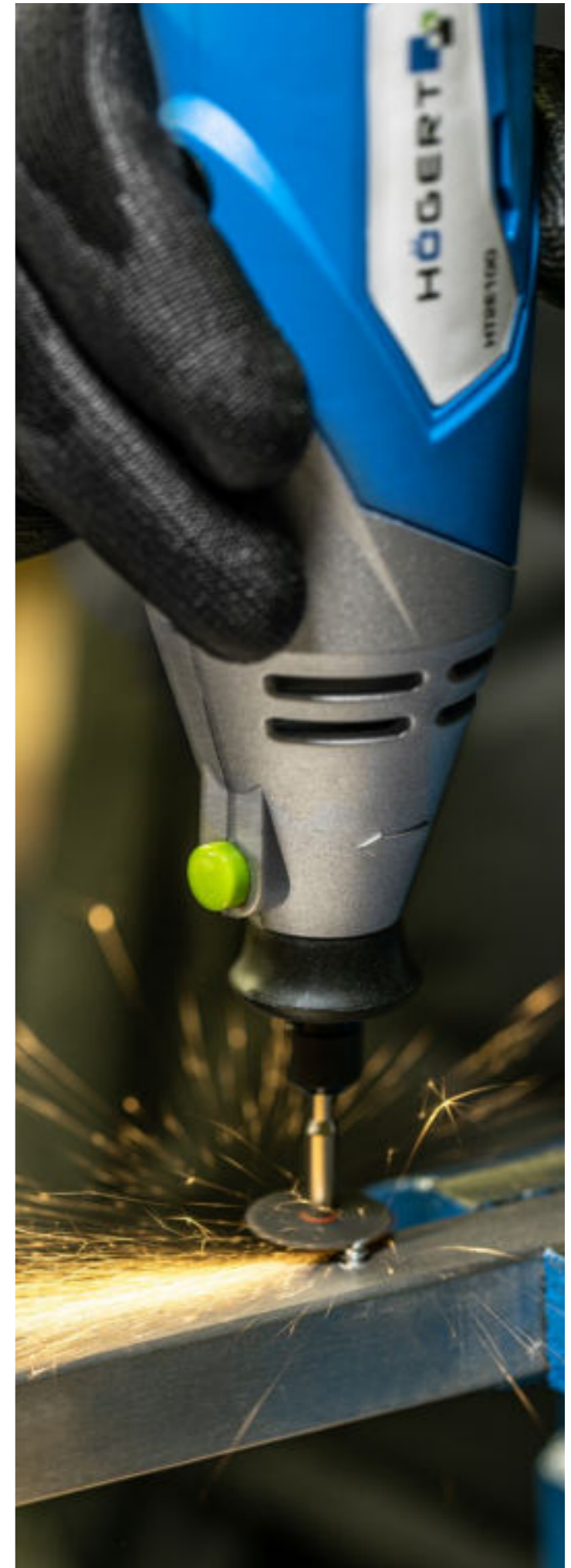

**HÖGERT**  
technik

EN Tool Storage

PL Przechowywanie Narzędzi

RU Хранение Инструмента

UK Зберігання Інструменту

LT Įrankių Laikymas

LV Instrumentu Uzglabāšana

ET Tööriistade Hoidmine

SK Skladovanie Náradia

CZ Vybavení Dílen



EN Tool cabinet with opening protection PL Szafka narzędziowa z blokadą otwarcia RU Инструментальная тележка UK Візок інструментальний LT Įrankių spinta su užraktu LV Skrinka na náradie s poistkou proti otvoreníu ET Tööriistakapp lukustusega SK Skrinka na náradie s poistkou proti otvoreníu CZ Nářadový vozík s blokadou otevření



**STEEL**
  
  
**LOCK with 2 KEYS**

HT7G045	708 x 459 x 977 mm	6	1	1

EN Tool cabinet PL Szafka narzędziowa RU Инструментальная тележка UK Візок інструментальний LT Įrankių spinta su užraktu LV Skrinka na náradie s poistkou proti otvoreníu ET Tööriistakapp lukustusega SK Skrinka na náradie s poistkou proti otvoreníu CZ Nářadový vozík



**DRAWER LOCK**  
**STEEL**
  
**LOCK with 2 KEYS**

HT7G046	760 x 460 x 910 mm	6	1	1

EN Tool cabinet PL Szafka narzędziowa RU Инструментальная тележка UK Візок інструментальний LT Įrankių spinta su užraktu LV Skrinka na náradie s poistkou proti otvoreníu ET Tööriistakapp lukustusega SK Skrinka na náradie s poistkou proti otvoreníu CZ Nářadový vozík



**DRAWER LOCK**  
  
**STEEL**
  
**LOCK with 2 KEYS**

HT7G047	760 x 460 x 910 mm	7	1	1

EN Tool cabinet with opening protection PL Szafka narzędziowa z blokadą otwarcia RU Инструментальная тележка UK Візок інструментальний LT Įrankių spinta su užraktu LV Skrinka na náradie s poistkou proti otvoreníu ET Tööriistakapp lukustusega SK Skrinka na náradie s poistkou proti otvoreníu CZ Nářadový vozík s blokadou otevření



**STEEL**  
  
**LOCK with 2 KEYS**

HT7G048	708 x 459 x 977 mm	7	1	1





**EN** Tool cabinet with side door **PL** Szafka narzędziowa z drzwiczkami bocznymi **RU** Инструментальная тележка **UK** Візок інструментальний **LT** Įrankių spinta su šoninėmis durelėmis **LV** Skrinka na náradie s bočnými dvierkami **ET** Tööriistakapp külgluksega **SK** Skrinka na náradie s bočnými dvierkami **CZ** Nářadový vozík s bočními dvířky



	6x50 mm	1x130 mm
	low drawers MAX 15 kg	high drawers MAX 25 kg
	STEEL	ABS
	EVA INSERTS	x4 5x1,25" WITH BRAKES
	LOCK with 2 KEYS	

HT7G049	700 x 455 x 900 mm	7	1	5

**EN** Tool cabinet with side door and accessories, 544 pcs **PL** Szafka narzędziowa z drzwiczkami bocznymi z wyposażeniem, 544 szt. **RU** Инструментальная тележка **UK** Візок з інструментом **LT** Įrankių spinta su šoninėmis durelėmis, 171 vnt. **LV** Skrinka na náradie s bočnými dvierkami **ET** Tööriistakapp külgluksega, 544 tk **SK** Skrinka na náradie s bočnými dvierkami, 544 ks **CZ** Nářadový vozík s bočními dvířky, 544 ks



	6x50 mm	1x130 mm
	low drawers MAX 15 kg	high drawers MAX 25 kg
	STEEL	ABS
	EVA INSERTS	x4 5x1,25" WITH BRAKES
	LOCK with 2 KEYS	

HT7G050	700 x 455 x 900 mm	7	1	5

**EN** Tool cabinet with accessories, 171 pcs **PL** Szafka narzędziowa z wyposażeniem, 171 szt. **RU** Инструментальная тележка **UK** Візок з інструментом **LT** Įrankių spinta su įranga, 171 vnt. **LV** Skrinka na náradie s vybavením, 171 ks **ET** Tööriistakapp koos tarvikutega, 171 tk **SK** Skrinka na náradie s vybavením, 171 ks **CZ** Nářadový vozík s nářadím, 171 ks



	6x50 mm	1x130 mm
	low drawers MAX 15 kg	high drawers MAX 25 kg
	STEEL	ABS
	EVA INSERTS	x4 5x1,25" WITH BRAKES
	LOCK with 2 KEYS	

	6x50 mm	1x130 mm
	low drawers MAX 15 kg	high drawers MAX 25 kg
	STEEL	ABS
	EVA INSERTS	x4 5x1,25" WITH BRAKES
	LOCK with 2 KEYS	

HT7G052	760 x 460 x 910 mm	6	1	1

**EN** Tool cabinet with accessories, 214 pcs **PL** Szafka narzędziowa z wyposażeniem, 214 szt. **RU** Инструментальная тележка **UK** Візок з інструментом **LT** Įrankių spinta su įranga, 214 vnt. **LV** Skrinka na náradie s vybavením, 214 ks **ET** Tööriistakapp koos tarvikutega, 214 tk **SK** Skrinka na náradie s vybavením, 214 ks **CZ** Nářadový vozík s nářadím, 214 ks



	6x50 mm	1x130 mm
	low drawers MAX 15 kg	high drawers MAX 25 kg
	STEEL	ABS
	EVA INSERTS	x4 5x1,25" WITH BRAKES
	LOCK with 2 KEYS	

	6x50 mm	1x130 mm
	low drawers MAX 15 kg	high drawers MAX 25 kg
	STEEL	ABS
	EVA INSERTS	x4 5x1,25" WITH BRAKES
	LOCK with 2 KEYS	

HT7G056	760 x 460 x 910 mm	6	1	1

**EN** Tool cabinet with accessories, 252 pcs **PL** Szafka narzędziowa z wyposażeniem, 252 szt. **RU** Инструментальная тележка **UK** Візок з інструментом **LT** Įrankių spinta su įranga, 252 vnt. **LV** Skrinka na náradie s vybavením, 252 ks **ET** Tööriistakapp koos tarvikutega, 252 tk **SK** Skrinka na náradie s vybavením, 252 ks **CZ** Nářadový vozík s nářadím, 252 ks



	6x50 mm	1x130 mm
	low drawers MAX 15 kg	high drawers MAX 25 kg
	STEEL	ABS
	EVA INSERTS	x4 5x1,25" WITH BRAKES
	LOCK with 2 KEYS	

HT7G058	760 x 460 x 910 mm	7	1	1

**EN** Combination spanner set, 16 pcs **PL** Zestaw kluczy płasko-oczkowych, 16 szt. **RU** Набор ключей комбинированных **UK** Набір комбінованих ключів **LT** Plokščių kilpinių raktų rinkinys, 16 vnt., EVA įdėklas **LV** Sūprava pločhých a očkových ključov, 16 ks, vložka EVA **ET** Hark-silmusvõtme komplekt, 16 tk **SK** Sūprava pločhých a očkových ključov, 16 ks, vložka EVA **CZ** Sada očkoplachých klíčů, 16 ks

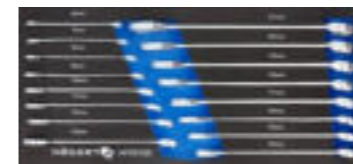

	6x50 mm	1x130 mm
	low drawers MAX 15 kg	high drawers MAX 25 kg
	STEEL	ABS
	EVA INSERTS	x4 5x1,25" WITH BRAKES
	LOCK with 2 KEYS	

HT7G120	39,5 x 18 cm	1	5	

**EN** Combination spanner set, 6 pcs **PL** Zestaw kluczy płasko-oczkowych, 6 szt. **RU** Набор ключей комбинированных **UK** Набір комбінованих ключів **LT** Plokščių kilpinių raktų rinkinys, 6 vnt. **LV** Sūprava pločhých a očkových ključov, 6 ks **ET** Hark-silmusvõtme komplekt, 6 tk **SK** Sūprava pločhých a očkových ključov, 6 ks **CZ** Sada očkoplachých klíčů, 6 ks



	6x50 mm	1x130 mm
	low drawers MAX 15 kg	high drawers MAX 25 kg
	STEEL	ABS
	EVA INSERTS	x4 5x1,25" WITH BRAKES
	LOCK with 2 KEYS	

HT7G121	39,5 x 18 cm	1	5	

x6	22-32 mm	CrV	EVA
----	----------	-----	-----

**EN** Double open-end spanner set, 7 pcs **PL** Zestaw kluczy oczkowych, 7 szt. **RU** Набор ключей накидных колеччатых **UK** Набір накидних ключів **LT** Kilpinių raktų rinkinys, 7 vnt. **LV** Sūprava očkových ključov, 7 ks **ET** Silmusvõtme komplekt, 7 tk **SK** Sūprava očkových ključov, 7 ks **CZ** Sada Gola klíčů otevřených, 7 ks



	6x50 mm	1x130 mm
	low drawers MAX 15 kg	high drawers MAX 25 kg
	STEEL	ABS
	EVA INSERTS	x4 5x1,25" WITH BRAKES
	LOCK with 2 KEYS	

HT7G122	39,5 x 18 cm	1	5	

x7	6-17 mm	CrV	EVA
----	---------	-----	-----

**EN** Double open-end spanner set, 4 pcs **PL** Zestaw kluczy oczkowych, 4 szt. **RU** Набор ключей накидных колеччатых **UK** Набір накидних ключів **LT** Kilpinių raktų rinkinys, 4 vnt. **LV** Sūprava očkových ključov, 4 ks **ET** Silmusvõtme komplekt, 4 tk **SK** Sūprava očkových ključov, 4 ks **CZ** Sada Gola klíčů otevřených, 4 ks



	6x50 mm	1x130 mm
	low drawers MAX 15 kg	high drawers MAX 25 kg
	STEEL	ABS
	EVA INSERTS	x4 5x1,25" WITH BRAKES
	LOCK with 2 KEYS	

HT7G123	39,5 x 18 cm	1	5	

x4	22-32 mm	CrV	EVA
----	----------	-----	-----

**EN** Bit set, 40 pcs **PL** Zestaw końcówek wkrętakowych, 40 szt. **RU** Набор бит **UK** Набір біт **LT** Atsuktuvu antgalių rinkinys, 40 vnt. **LV** Súprava skrūtkovačih koncoviek, 40 ks **ET** Krivikeerajate otsikute komplekt, 40 tk **SK** Súprava skrútkovačih koncoviek, 40 ks **CZ** Sada bitů, 40 ks



HT1S404  
 ● 30 mm: T20, T25, T30, T40, T45, T50, T55  
 ● 75 mm: T20, T25, T30, T40, T45, T50, T55  
 ● 30 mm: M5, M6, M8, M10, M12  
 ● 75 mm: M5, M6, M8, M10, M12  
 ● 30 mm: H4, H5, H6, H7, H8, H10, H12  
 ● 75 mm: H4, H5, H6, H7, H8, H10, H12  
 Bit holders for screwdriver bits:  
 10 mm 3/8", 10 mm 1/2"

HT7G124	39,5 x 18 cm	1	10	x40	10mm	CrV	EVA
---------	--------------	---	----	-----	------	-----	-----

**EN** Sockets set with ratchet, 34 pcs **PL** Zestaw narzędzi z grzechotką, 34 szt. **RU** Набор инструментов с трещоткой. **UK** Набір інструментів з тріскачкою **LT** Įrankių rinkinys su terkšle, 34 vnt. **LV** Súprava náradia s rapkāčom, 34 ks **ET** Tööriistakomplekt käristiga, 34 tk **SK** Súprava náradia s rapkáčom, 34 ks **CZ** Sada nářadí s ráčnou, 34 ks



HT1A002 (4 mm), HT1A003 (4,5 mm), HT1A004 (5 mm), HT1A005 (5,5 mm), HT1A006 (6 mm), HT1A007 (7 mm), HT1A008 (8 mm), HT1A009 (9 mm), HT1A010 (10 mm), HT1A011 (11 mm), HT1A012 (12 mm), HT1A013 (13 mm), HT1A014 (14 mm), HT1A771 (F3/8" x M1/4"), HT1A772 (F3/8" x M1/2"), HT1A752 (1/4"), HT1A701 (50 mm), HT1A703 (100 mm), HT1A740 (150 mm), HT1A755 (1/4"), HT1A744, HT1S203 (150 mm), HT1R324, HT1S301 (PH1 - 25 mm), HT1S302 (PH2 - 25 mm), HT1S303 (PH3 - 25 mm), HT1S361 (T10 - 25 mm), HT1S362 (T15 - 25 mm), HT1S363 (T20 - 25 mm), HT1S364 (T25 - 25 mm), HT1S366 (T30 - 25 mm), HT1S367 (T40 - 25 mm), HT1S359 (H3, H4 - 25 mm)

HT7G126	39,5 x 18 cm	1	5	x34	1/4"	CrV	EVA
---------	--------------	---	---	-----	------	-----	-----

**EN** Sockets set with ratchet, 22 pcs **PL** Zestaw narzędzi z grzechotką, 22 szt. **RU** Набор инструментов с трещоткой **UK** Набір інструментів з тріскачкою **LT** Įrankių rinkinys su terkšle, 22 vnt. **LV** Súprava náradia s rapkāčom, 22 ks **ET** Tööriistakomplekt käristiga, 22 tk **SK** Súprava náradia s rapkáčom, 22 ks **CZ** Sada nářadí s ráčnou, 22 ks



1/4": E5, E6, E7, E8  
 3/8": E10, E12, E14, E16  
 1/2": E10, E11, E12, E14, E16, E18, E20, E22, E24  
 HT1A771 (F3/8" x M1/4"), HT1A772 (F3/8" x M1/2"), HT1A714 (3/8"), HT1R328 (3/8")

HT7G127	39,5 x 18 cm	1	5	x21	1/4" 3/8" 1/2"	CrV	EVA	E-type
---------	--------------	---	---	-----	----------------------	-----	-----	--------

**EN** Sockets set with ratchet, 23 pcs **PL** Zestaw narzędzi z grzechotką, 23 szt. **RU** Набор инструментов с трещоткой, **UK** Набір інструментів з тріскачкою **LT** Įrankių rinkinys su terkšle, 23 vnt. **LV** Súprava náradia s rapkāčom, 23 ks **ET** Tööriistakomplekt käristiga, 23 tk **SK** Súprava náradia s rapkáčom, 23 ks **CZ** Sada nářadí s ráčnou, 23 ks



HT1A210 (10 mm), HT1A211 (11 mm), HT1A212 (12 mm), HT1A213 (13 mm), HT1A214 (14 mm), HT1A215 (15 mm), HT1A216 (16 mm), HT1A217 (17 mm), HT1A218 (18 mm), HT1A219 (19 mm), HT1A220 (20 mm), HT1A221 (21 mm), HT1A222 (22 mm), HT1A223 (23 mm), HT1A224 (24 mm), HT1A227 (27 mm), HT1A230 (30 mm), HT1A232 (32 mm), HT1A236 (36 mm), HT1R322 (1/2"), HT1A724 (1/2" 127 mm), HT1A727 (1/2" 254 mm), HT1A757 (1/2")

HT7G128	39,5 x 18 cm	1	5	x23	1/2"	CrV	EVA
---------	--------------	---	---	-----	------	-----	-----

**EN** Impact sockets set, 15 pcs **PL** Zestaw nasadek udarowych, 15 szt. **RU** Набор ударных глубоких **UK** Набір ударних торцевих головок **LT** Smūginų galvūčių rinkinys, 15 vnt. **LV** Súprava nástrčných klúčov, 15 ks **ET** Põrkmeħhanismiga mutrivõtmete komplekt, 15 tk **SK** Súprava nástrčných klúčov, 15 ks **CZ** Sada nástrčkových klíčů, 15 ks



1/2": 10, 12, 13, 14, 15, 16, 17, 18, 19, 21, 22, 24, 27, 30, 32 mm

HT7G129	39,5 x 18 cm	1	5	x15	1/2"	CrMo	EVA	DEEP
---------	--------------	---	---	-----	------	------	-----	------

**EN** Plies set, 4 pcs **PL** Zestaw szczypiec, 4 szt. **RU** Набор клещей **UK** Набір шарнірно-губцевого інструменту **LT** Replių rinkinys, 4 vnt. **LV** Súprava kliešti, 4 ks **ET** Tangide komplekt, 4 tk **SK** Súprava kliešti, 4 ks **CZ** Sada klešti, 4ks



HT1P008 (180 mm), HT1P010 (160 mm), HT1P016 (160 mm), HT1P022 (160 mm)

HT7G130	39,5 x 18 cm	1	10	x4	CrV	EVA
---------	--------------	---	----	----	-----	-----

**EN** Plies set, 4 pcs **PL** Zestaw szczypiec do pierścieni osadczych, 4 szt. **RU** Набор клещей для стопорных колец **UK** Набір кліщів для стопорних кілець **LT** Replių rinkinys atraminiamis žiedams, 4 vnt. **LV** Súprava kliešti na vzperné krúžky, 4 ks **ET** Rõngatangide komplekt, 4 tk **SK** Súprava kliešti na vzperné krúžky, 4 ks **CZ** Sada klešti na pojistné krúžky, 4ks



HT1P141 (180 mm), HT1P142 (180 mm), HT1P143 (180 mm), HT1P144 (180 mm)

HT7G131	39,5 x 18 cm	1	10	x4	CrV	EVA
---------	--------------	---	----	----	-----	-----

**EN** Screwdrivers set, 7 pcs **PL** Zestaw wkrętaków płaskich, 7 szt. **RU** Набор отверток плоских **UK** Набір викруток **LT** Plokščių atsuktuvų rinkinys, 7 vnt. **LV** Súprava plochých skrútkovačov, 7 ks **ET** Lapikkruvikeerajate komplekt, 7 tk **SK** Súprava plochých skrútkovačov, 7 ks **CZ** Sada plochých šroubováků, 7ks



HT1S001 (3 x 75 mm), HT1S004 (4 x 100 mm), HT1S008 (5 x 100 mm), HT1S010 (6,5 x 38 mm), HT1S012 (6 x 100 mm), HT1S014 (6 x 150 mm), HT1S016 (8 x 150 mm)

HT7G132	39,5 x 18 cm	1	5	x7	SL	S2	EVA
---------	--------------	---	---	----	----	----	-----

**EN** PH "Screwdrivers set, 6 pcs **PL** Zestaw wkrętaków PH, 6 szt. **RU** Набор отверток **UK** Набір викруток **LT** Atsuktuvų rinkinys, 6 vnt. **LV** Súprava PH skrútkovačov, 6 ks **ET** Krivikeerajate komplekt PH, 6 tk **SK** Súprava PH skrútkovačov, 6 ks **CZ** Sada křížových šroubováků PH, 6ks



HT1S020 (PH1 75 mm), HT1S023 (PH1 75 mm), HT1S024 (PH1 100 mm), HT1S028 (PH2 38 mm), HT1S029 (PH2 100 mm), HT1S032 (PH2 200 mm)

HT7G133	39,5 x 18 cm	1	5	x6	PH/PZ	S2	EVA
---------	--------------	---	---	----	-------	----	-----

**EN** Set of screwdrivers, HEX and TORX keys, 20 pcs **PL** Zestaw wkrętaków, kluczy HEX i TORX, 20 szt. **RU** Набор отверток, ключи HEX и TORX **UK** Набір викруток і шестиграних ключів **LT** Atsuktuvų, HEX ir TORX raktų rinkinys, 20 vnt. **LV** Súprava skrútkovačov, klúčov HEX a TORX, 20 ks **ET** Krivikeerajate, HEX ja TORX võtmete komplekt, 20 tk **SK** Súprava skrútkovačov, klúčov HEX a TORX, 20 ks **CZ** Sada šroubováků, HEX a TORX, 20ks

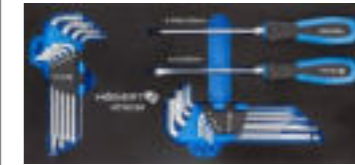

HT1S066 (6 x 125 mm), HT1S072 (PH2 125 mm), HT1W804 (1,5 - 10 mm), HT1W814 (T10 - T50)

HT7G134	39,5 x 18 cm	1	10	x20	HEX	TORX	SL	PH	CrV	EVA
---------	--------------	---	----	-----	-----	------	----	----	-----	-----

**EN** Wrenches set, 3 pcs **PL** Zestaw kluczy, 3 szt. **RU** Набор ключей, 3 шт. **UK** Набір ключів розвідних 3 шт. **LT** Raktų rinkinys, 3 vnt. **LV** Súprava klúčov, 3 ks **ET** Võtmete komplekt, 3 tk **SK** Súprava klúčov, 3 ks **CZ** Sada klíčů, 3ks



HT1P560 (250 mm), HT1P562 (140 mm), HT1P372 (250 mm)

HT7G136	39,5 x 18 cm	1	1	x3	EVA	CrV
---------	--------------	---	---	----	-----	-----

**EN** 1000 V tool set, 5 pcs **PL** Zestaw szczypiec i wkrętaków 1000 V, tester napięcia, 5 szt. **RU** Набор инструмента, 5 шт. **UK** Набір ізольованих викруток і кліщів 5 шт. **LT** Replių ir atsuktuvų rinkinys 1000 V, įtampos testeris, 5 vnt. **LV** Súprava kliešti a skrútkovačov 1000 V, skúšačka napätia, 5 ks **ET** Tangide ja krivikeerajate komplekt 1000 V, pingester, 5 tk **SK** Súprava kliešti a skrútkovačov 1000 V, skúšačka napätia, 5 ks **CZ** Sada elektro šroubováků + klešti, tester napětí, 5ks

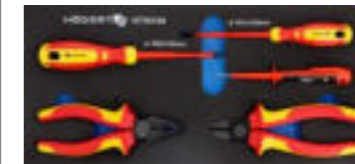

HT1P903 (160 mm), HT1P909 (160 mm), HT1S968 (PZ1 100 mm), HT1S969 (PZ2 100 mm), HT1S981

HT7G139	39,5 x 18 cm	1	1	x5	CrV	1000V	PZ	EVA	CrMo
---------	--------------	---	---	----	-----	-------	----	-----	------

EN Tool set, 5 pcs PL Zestaw narzędzi, 5 szt. RU Набор инструментов UK Набір інструментів LT Įrankių rinkinys, 5 vnt. LV Sūprava nāradia, 5 ks ET Tööriistakomplekt, 5 tk SK Súprava nāradia, 5 ks CZ Sada nářadí, 5ks



HT3B005 (500 g),  
HT3B721 (10 x 8 x 142 mm),  
HT3B722 (13 x 10 x 150 mm),  
HT3B728 (6 x 10 x 102 mm),  
HT3B729 (8 x 11 x 115 mm)

x5 500g  
CrV EVA

HT7G135	39,5 x 18 cm	1	1
---------	--------------	---	---

EN 1000 V slotted screwdrivers set, 6 pcs PL Zestaw wkrętków, 1000 V i tester napięcia, 6 szt. RU Набор диэлектрических отверток и индикатор напряжения UK Набір ізольованих викруток LT Atsuktuvių rinkinys 1000 V ir įtampos testeris, 6 vnt. LV Sūprava skrūtkovačon 1000 V a skūšačka napātia, 6 ks ET Krivikeerajate komplekt 1000 V ja pingetester, 6 tk SK Súprava skrútkovačov 1000 V a skúšačka napätia, 6 ks CZ Sada elektro šroubováků + tester napětí, 6ks



HT1S960 (3 x 100 mm),  
HT1S961 (4 x 100 mm),  
HT1S962 (5,5 x 125 mm),  
HT1S968 (PZ1 100 mm),  
HT1S969 (PZ2 100 mm),  
HT1S981

x6 1000V VDE SL PH EVA CrMo

HT7G137	39,5 x 18 cm	1	1
---------	--------------	---	---

EN Tool set, 6 pcs PL Zestaw narzędzi, 6 szt. RU Набор инструментов, 6 шт. UK Набір інструментів, 6 пр. LT Įrankių rinkinys, 6 vnt. LV Sūprava nāradia, 6 ks ET Tööriistakomplekt, 6 tk SK Súprava nāradia, 6 ks CZ Sada nářadí, 6 ks



HT1P903 (160 mm),  
HT1S960 (3 x 100 mm),  
HT1S968 (PZ1 100 mm),  
HT1S969 (PZ2 100 mm),  
HT1P182,  
HT1S981

x6 1000V VDE SL PZ EVA CrMo CrV

HT7G141	39,5 x 18 cm	1	1
---------	--------------	---	---

EN Riveter set with room for rivets PL Zestaw nitownica z miejscem na nity RU Заклепочник UK Заклепочник LT Rinkiny kniediklis su vieta kniedėms LV Sūprava nitovačka s miestom na nity ET Neetide komplekt, kohaga neetidele SK Súprava nitovačka s miestom na nity CZ Nýtovací kleště s úložným prostorem pro nity



HT2C152 + 4 blanks for rivets

HT7G142	39,5 x 18 cm	1	1
---------	--------------	---	---

x1 EVA

EN Tool set, 3 pcs PL Zestaw narzędzi, 3 szt. RU Набор инструментов UK Набір інструментів LT Įrankių rinkinys, 3 vnt. LV Sūprava nāradia, 3 ks ET Tööriistakomplekt, 3 tk SK Súprava nāradia, 3 ks CZ Sada nářadí, 3 ks



HT1P612 (6-35 mm),  
HT1P554 (250 mm),  
HT1P520 (1")

HT7G144	39,5 x 18 cm	1	1
---------	--------------	---	---

x3 EVA

EN Open-ended spanner set, 15 pcs PL Zestaw kluczy płaskich, 15 szt. RU Набор рожковых ключей UK Набір двосторонніх рижкових ключів LT Plokščii atskutvnių rinkinys, 15 vnt. LV Sūprava pločých ključov, 15 ks ET Lapikvõtmete komplekt, 15 tk SK Súprava pločých ključov, 15 ks CZ Sada Gola klíčů otevřených, 15 ks



HT1W501 (6 x 7 mm),  
HT1W502 (8 x 9 mm),  
HT1W504 (10 x 11 mm),  
HT1W506 (12 x 13 mm),  
HT1W507 (13 x 17 mm),  
HT1W508 (14 x 15 mm),  
HT1W509 (16 x 17 mm),  
HT1W510 (17 x 19 mm),  
HT1W511 (18 x 19 mm),  
HT1W512 (19 x 22 mm),  
HT1W513 (20 x 22 mm),  
HT1W514 (21 x 23 mm),  
HT1W515 (24 x 27 mm),  
HT1W516 (25 x 28 mm),  
HT1W517 (30 x 32 mm)

x15 15° DIN 3110 CrV EVA

HT7G145	39,5 x 18 cm	1	5
---------	--------------	---	---

EN Combination spanner set with ratchet, 16 pcs PL Zestaw kluczy płasko-oczkowych z grzechotką, 16 szt. RU Набор рожково-накидных ключей с трещоткой UK Набір комбінованих ключів з тріскачкою LT Plokščiių kilpiniių raktų rinkinys su terkšle, 16 vnt. LV Sūprava pločých a očkových ključov s rapkāčom, 16 ks ET Hark-silmusvõtme komplekt käristiga, 16 tk SK Súprava pločých a očkových ključov s rapkāčom, 16 ks CZ Sada očkoplouchých klíčů s ráčnou, 16 ks

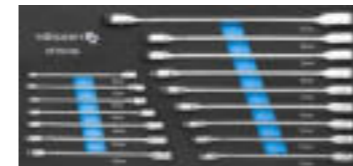

HT1R006 (6 mm),  
HT1R007 (7 mm),  
HT1R008 (8 mm),  
HT1R009 (9 mm),  
HT1R010 (10 mm),  
HT1R011 (11 mm),  
HT1R012 (12 mm),  
HT1R013 (13 mm),  
HT1R014 (14 mm),  
HT1R015 (15 mm),  
HT1R016 (16 mm),  
HT1R017 (17 mm),  
HT1R018 (18 mm),  
HT1R019 (19 mm),  
HT1R020 (20 mm),  
HT1R021 (21 mm)

x16 15° 72T CrV EVA

HT7G146	39,5 x 18 cm	1	5
---------	--------------	---	---

EN Flat ring spanner set with articulated joint, 14 pcs PL Zestaw kluczy płasko-oczkowych z przegubem, 14 szt. RU Набор рожково-накидных ключей с трещоткой и шарниром UK Набір комбінованих шарнірних ключів з тріскачкою LT Plokščiių kilpiniių raktų rinkinys su šarnyru, 14 vnt. LV Sūprava pločých a očkových ključov s klbom, 14 ks ET Hark-silmusvõtme komplekt liigendiga, 14 tk SK Súprava pločých a očkových ključov s klbom, 14 ks CZ Sada očkoplouchých kloubových klíčů, 14 ks

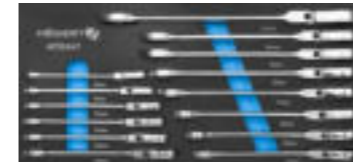

HT1R048 (8 mm),  
HT1R049 (9 mm),  
HT1R050 (10 mm),  
HT1R051 (11 mm),  
HT1R052 (12 mm),  
HT1R053 (13 mm),  
HT1R054 (14 mm),  
HT1R055 (15 mm),  
HT1R056 (16 mm),  
HT1R057 (17 mm),  
HT1R058 (18 mm),  
HT1R059 (19 mm),  
HT1R060 (20 mm),  
HT1R061 (21 mm)

x14 12PT 15° FLEXIBLE HEAD 72T CrV EVA

HT7G147	39,5 x 18 cm	1	5
---------	--------------	---	---

EN Toolset with ratchet, 27 pcs PL Zestaw narzędzi z grzechotką, 27 szt. RU Набор инструментов с трещоткой UK Набір інструментів з тріскачкою LT Įrankių rinkinys su terkšle, 27 vnt. LV Sūprava nāradia s rapkāčom, 27 ks ET Tööriistakomplekt käristiga, 27 tk SK Súprava nāradia s rapkāčom, 27 ks CZ Sada nářadí s ráčnou, 27 ks



HT1A208 (8 mm), HT1A209 (9 mm),  
HT1A210 (10 mm), HT1A211 (11 mm),  
HT1A212 (12 mm), HT1A213 (13 mm),  
HT1A214 (14 mm), HT1A215 (15 mm),  
HT1A216 (16 mm), HT1A217 (17 mm),  
HT1A218 (18 mm), HT1A219 (19 mm),  
HT1A221 (21 mm), HT1A222 (22 mm),  
HT1A224 (24 mm), HT1A227 (27 mm),  
HT1A230 (30 mm), HT1A232 (32 mm),  
HT1A236 (36 mm), HT1A757 (1/2"),  
HT1A727 (1/2", 254 mm),  
HT1R322 (1/2"),  
HT1A785 (1/2", 21 mm),  
HT1A783 (1/2", 16 mm),  
HT1A265 (15 mm),  
HT1A267 (17 mm),  
HT1A269 (19 mm)

x27 1/2" 72T CrV EVA

HT7G149	39,5 x 18 cm	1	5
---------	--------------	---	---

EN Tool set with ratchet, 63 pcs PL Zestaw narzędzi z grzechotką, 63 szt. RU Набор инструментов с трещоткой UK Набір інструментів з тріскачкою LT Įrankių rinkinys su terkšle, 63 vnt. LV Sūprava nāradia s rapkāčom, 63 ks ET Tööriistakomplekt käristiga, 63 tk SK Súprava nāradia s rapkāčom, 63 ks CZ Sada nářadí s ráčnou, 63 ks



HT1A002 (4 mm),  
HT1A003 (4,5 mm),  
HT1A004 (5 mm),  
HT1A005 (5,5 mm),  
HT1A006 (6 mm),  
HT1A007 (7 mm),  
HT1A008 (8 mm),  
HT1A009 (9 mm),  
HT1A010 (10 mm),  
HT1A011 (11 mm),  
HT1A012 (12 mm),  
HT1A013 (13 mm),  
HT1A014 (14 mm),  
HT1A752 (1/4"),  
HT1A604 (E4),  
HT1A605 (E5),  
HT1A606 (E6),  
HT1A607 (E7),  
HT1A608 (E8),  
HT1A609 (E10),  
HT1A705 (1/4", 152,4 mm),  
HT1A740 (18/4", 150 mm),  
HT1R324 (1/4"),  
HT1S203 (1/4"),  
1/4" bit sockets  
PZ3 (HT1S608),  
PZ2 (HT1S607),  
PZ1 (HT1S606),  
PH3 (HT1S603),  
PH2 (HT1S602),  
PH1 (HT1S601),  
T40 (HT1S648),  
T30 (HT1S647),  
T25 (HT1S645),  
T20 (HT1S644),  
T15 (HT1S643),  
T10 (HT1S642),  
T8 (HT1S640),  
SL4, SL5, SL7,  
H8 (HT1S628),  
H7 (HT1S627),  
H6 (HT1S626),  
H5 (HT1S625),  
H4 (HT1S624),  
H3 (HT1S623),  
HT1A744, deep sockets (1/4"),  
HT1A053 (4,5 mm),  
HT1A054 (5 mm),  
HT1A055 (5,5 mm),  
HT1A056 (6 mm),  
HT1A057 (7 mm),  
HT1A058 (8 mm),  
HT1A059 (9 mm),  
HT1A060 (10 mm),  
HT1A061 (11 mm),  
HT1A062 (12 mm),  
HT1A063 (13 mm),  
HT1A064 (14 mm),  
HT1A755 (1/4", 35 mm),  
HT1A701 (1/4", 50,8 mm),  
HT1A703 (1/4", 101 mm)

x63 1/4" 72T CrV EVA

HT7G148	39,5 x 18 cm	1	5
---------	--------------	---	---

EN Bit set, 107 pcs PL Zestaw końcówek wkrętkowych, 107 szt. RU Набор отверток, бит и адаптеров UK Набір викруток, біт та адаптерів LT Atsuktuvo antgalių rinkinys, 107 vnt. LV Sūprava skrūtkovačih koncoviek, 107 ks ET Krivikeerajaja otsikute komplekt, 107 tk SK Súprava skrútkovačih koncoviek, 107 ks CZ Sada bitů, 107 ks



HT1S201 (100 mm),  
HT1S203 (150 mm),  
HT1A752 (1/4"),  
1/4" 65 mm,  
3/8" 65 mm,  
1/2" 75 mm,  
HT1S457 (8 mm),  
HT1S458 (10 mm),  
HT1S459 (12 mm),  
HT1S460 (13 mm),  
magnetic extension  
bit holder S2,  
HT1S439 (60 mm),  
magnetic bit holder with  
quick release,  
HT1S300 (PH0 25 mm),  
HT1S301 (PH1 25 mm),  
HT1S302 (PH2 25 mm),  
HT1S303 (PH3 25 mm),  
HT1S307 (PZ0 25 mm),  
HT1S314 (PZ1 25 mm),  
HT1S315 (PZ2 25 mm),  
HT1S316 (PZ3 25 mm),  
HT1S330 (SL4 25 mm),  
HT1S331 (SL5 25 mm),  
HT1S332 (SL6 25 mm),  
HT1S333 (SL8 25 mm),  
HT1S334 (TORX T8 25 mm),  
HT1S335 (TORX T9 25 mm),  
HT1S336 (TORX T10 25 mm),  
HT1S337 (TORX T15 25 mm),  
HT1S338 (TORX T20 25 mm),  
HT1S339 (TORX T25 25 mm),  
HT1S341 (TORX T30 25 mm),  
HT1S342 (TORX T40 25 mm),  
HT1S347 (HEX H3 25 mm),  
HT1S348 (HEX H4 25 mm),  
HT1S349 (HEX H5 25 mm),  
HT1S350 (HEX H6 25 mm),  
HT1S323 (PH0 50 mm),  
HT1S310 (PH1 50 mm),  
HT1S311 (PH2 50 mm),  
HT1S312 (PH3 50 mm),  
HT1S319 (PZ2 50 mm),  
HT1S321 (PZ3 50 mm),  
● SL 4 50 mm,  
● SL 5 50 mm,  
● SL 6 50 mm,  
● SL 8 50 mm,  
● T10 50 mm,  
● T15 50 mm,  
● T20 50 mm,  
● T50 50 mm,  
● T30 50 mm,  
● T40 50 mm

x107 1/4" S2 CrV EVA

HT7G150	39,5 x 18 cm	1	5
---------	--------------	---	---

**EN** Tool set, 13 pcs **PL** Zestaw narzędzi, 13 szt. **RU** Набор инструментов **UK** Набор інструментів **LT** Įrankių rinkinys, 13 vnt. **LV** Súprava náradia, 13 ks **ET** Tööriistakomplekt, 13 tk **SK** Súprava náradia, 13 ks **CZ** Sada nářadí, 13 ks

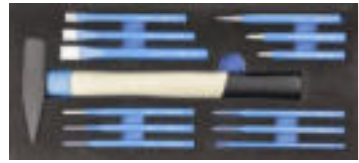

HT3B005 (500 g),  
HT3B712  
(Cold chisels:  
10 × 140 mm,  
12 × 150 mm,  
16 × 170 mm,  
Taper punches:  
1.5 × 150 mm,  
3 × 150 mm,  
4 × 150 mm,  
5 × 150 mm,  
6 × 150 mm,  
8 × 150 mm,  
Centre punches:  
2 × 140 mm,  
6 × 100 mm,  
8 × 115 mm)

HT7G151	39,5 × 18 cm	1	5

×13 CrV EVA

**EN** Screwdriver set, 7 pcs **PL** Zestaw wkrętek, 7 szt. **RU** Набор отверток плоских **UK** Набор викруток **LT** Atsuktuvų rinkinys, 7 vnt. **LV** Súprava skrūtkoāčov, 7 ks **ET** Krivikeerajate komplekt, 7 tk **SK** Súprava skrútkoāčov, 7 ks **CZ** Sada křížových šroubováků, 7 ks

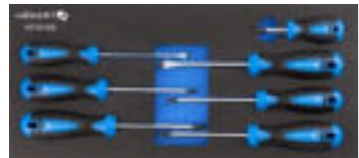

SL HT1S004, HT1S012  
PH HT1S024, HT1S028,  
HT1S029  
PZ HT1S041, HT1S042

HT7G152	39,5 × 18 cm	1	24

×7 EVA

**EN** Hex keys set, 53 pcs **PL** Zestaw kluczy imbusowych, 53 szt. **RU** Набор шестигранных ключей, трещотка **UK** Набор шестигранных ключів, тріскачка **LT** Šešiakampių veržliarakčių rinkinys, 53 vnt. **LV** Sešstūra atslēgu komplekts, 53 gab. **ET** Kuuskangevõtmete komplekt, 53 tk. **SK** Sada imbusových klíčů, 53 ks **CZ** Sada zástrčných klíčů, 53 ks



HT1W802, HT1W804, HT1W809  
1/4" 37 mm Hex: HT1S623,  
HT1S624, HT1S625, HT1S626,  
HT1S627, HT1S628  
1/4" 37 mm Tamper Torx:  
HT1S670, HT1S671, HT1S672,  
HT1S673, HT1S674, HT1S675,  
HT1S676, HT1S677, HT1S678,  
HT1S679, HT1S680  
1/4" 37 mm PH: HT1S601,  
HT1S602, HT1S603  
1/4" 37 mm PZ: HT1S606,  
HT1S607, HT1S608  
HT1R324 1/4", HT1A740 1/4",  
HT1A745 1/4"

HT7G153	39,5 × 18 cm	1	12

×53 EVA

**EN** Metal cutting discs set, 60 pcs **PL** Zestaw tarcz do cięcia metalu, 60 szt. **RU** Набор дисков по металлу **UK** Набор відрізних дисків по металу **LT** Набір ріжучих дисків для металу, 60 шт. **LV** Metalo pļovimo disku rinkinys, 60 vnt. **ET** Metāla griešanas disku komplekts, 60 gab. **SK** Sada rezných kotúčů na kov 60ks **CZ** Sada řezných kotoučů na kov, 60 ks

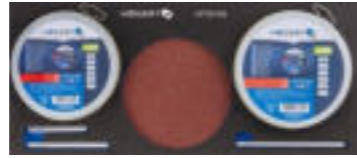

HT6D630, HT6D631,  
HT8D101, HT6D671,  
HT6D672, HT6D673

HT7G155	39,5 × 18 cm	1	12

×60 EVA

**EN** Hand riveter set, 201 pcs **PL** Zestaw do nitowania, 201 szt. **RU** Набор заклепок с заклепочником **UK** Заклепочник **LT** Набір до заклеповання, 201 шт. **LV** Rankinių kniediklių rinkinys, 201 vnt. **ET** Rokas kniedētāju komplekts, 201 gab. **SK** Nitovacia sada, 201 ks **CZ** Nýtovací sada, 201 ks



HT2C152, rivets:  
2,4 mm 50 pcs,  
3,2 mm 50 pcs,  
4,0 mm 50 pcs,  
4,8 mm 50 pcs

HT7G158	39,5 × 18 cm	1	10

×201 EVA

**EN** Measuring tools, 15 pcs **PL** Narzędzia pomiarowe, 15 szt. **RU** Измерительный инструмент **UK** Набор вимірювальних інструментів **LT** Vimiryvalni prietai, 15 št. **LV** Matavimo įrankiai, 15 vnt. **ET** Mērinstrumenti, 15 gab. **SK** Sada meracích nástrojů, 15 ks **CZ** Sada měřících nástrojů, 15 ks



HT4M425, HT4M322,  
HT4M001-D, HT4C629,  
HT4C672, HT1E407

HT7G157	39,5 × 18 cm	1	14

×15 EVA

**EN** Tools for electricians, 5 pcs **PL** Narzędzia dla elektryków, 5 szt. **RU** Инструменты для электриков **UK** Набор інструментів для електриків **LT** Įrankiai elektrikams, 5 vnt. **LV** Instrumenti elektrikiem, 5 ks **ET** Tööriistad elektrikutele **SK** Náradie pre elektrikárov **CZ** Nástroje pro elektrikáře, 5 ks



HT2C302, HT1E605,  
HT2C505, HT1P185,  
HT1E630

HT7G159	39,5 × 18 cm	1	14

×5 EVA

**EN** Cable crimping pliers set, 158 pcs **PL** Zestaw szczypic do zaciskania złączek, 158 szt. **RU** Набор обжимных клещей **UK** Набор кліщів **LT** Kabelių užspaudimo replių rinkinys, 158 vnt. **LV** Kabelu presēšanas knaiblišu komplekts, 158 gab. **ET** Kaablipressihvide komplekt, 158 tk. **SK** Sada krimpovacích kleští, 158 ks **CZ** Sada krimpovacích kleští, 158 ks



HT1P177, wire stripper,  
PH screwdriver,  
cable terminal:  
50 pcs 0,5–1,5 mm<sup>2</sup>,  
50 pcs 2,5 mm<sup>2</sup>,  
50 pcs 4–6 mm<sup>2</sup>

HT7G161	39,5 × 18 cm	1	12

×158 EVA

**EN** Ties pliers, 5 pcs **PL** Szczyprce do zaciskania opasek, 5 szt. **RU** Набор инструментов **UK** Набор щипців для хомутів **LT** Kabelių surišimo replės, 5 vnt. **LV** Kabelu sasiešanas knaibles, 5 gab. **ET** Tangid kaablisidemetetele, 5 tk. **SK** Kliešte na sfahovacie pásky, 5ks **CZ** Kleště na stahovací pásy, 5 ks



HT8G340, HT8G347,  
HT8G344, HT8G345,  
HT8G330, HT4R507

HT7G163	39,5 × 18 cm	1	10

×5 EVA

**EN** Brake fixing tools, 4 pcs **PL** Narzędzia do przewodów hamulcowych, 4 szt. **RU** Набор инструментов для тормозной системы **UK** Набор інструментів для гальмівної системи **LT** Stabdžių tvirtinimo įrankiai, 4 vnt. **LV** Bremžu stiprināšanas instrumenti, 4 gab. **ET** Piduri kinnitussvahendid, 4 tk. **SK** Pertlovacia sada na brzdové trubky, 4ks **CZ** Pertlovací sada pro brzdové trubky, 4 ks



HT1P626, HT1P611,  
HT8G434, HT8G375

HT7G162	39,5 × 18 cm	1	10

×4 EVA

**EN** Ball joint puller, 6 pcs **PL** Ściągacze do przegubów, 6 szt. **RU** Съёмники шарниров **UK** Набор знімачів шарнірів **LT** Rutulinio šarnyro ištraukiklis, 6 vnt. **LV** Lodīšu locītavu izvilcējs, 6 gab. **ET** Kuulliigendite väljatõmbaja, 6 tk. **SK** Sada sfahovákov guľových čapů, 6ks **CZ** Sada stahováků kulových čepů, 6 ks



HT8G225, HT8G226,  
HT8G231, HT8G232,  
HT8G240, HT8G230

HT7G164	39,5 × 18 cm	1	5

×6 EVA

**EN** EVA filling for drawers, 7 pcs **PL** Wypetnienie do szuflad EVA, 7 szt. **RU** Подложка EVA к ящикам инструментальной тележки **UK** Наповнення EVA для ящиків інструментального візка **LT** Stalčių įdeklas EVA, 7 vnt. **LV** Vložka do zásuvek EVA, 7 ks **ET** Täiendus sahtlitele EVA, 7 tk. **SK** Vložka do zásuvek EVA, 7 ks **CZ** Pěnová výplň do zásuvek vozíku Hogert



HT7G160	545 × 400 × 2 mm	7-pack	18

×7 545x400 mm 2 mm EVA

EN Modular tool trolley PL Wózek narzędziowy modułowy RU Инструментальная тележка UK Візок для інструментів LT Modulinis įrankių vežimėlis LV Modulārny vozik na náradie ET Moodul-tööriistakäru SK Modulárny vozík na náradie CZ Modulární vozík pro nářadí (s kolečky)



3 modules	max 45 kg	1x20 kg 420x220x150 mm
2x5 kg 330x215x50 mm	1x15 kg 410x210x285 mm	
ALU HANDLE	x2	2 COMPARTMENTS
METAL LOCK		

HT7G080	52 x 32 x 72 cm	2	1	1
---------	-----------------	---	---	---

EN Mobile tool box PL Skrzynka mobilna RU Модульный ящик для инструментов UK Скринька для інструментів трисекційна LT Mobilus įrankių dėžė LY Mobilā instrumentu kaste ET Mobiilne tööriistakast SK Mobilný box na náradie CZ Mobilní box na nářadí



PROTECTION AGAINST DUST AND WATER	REINFORCED WALL STRUCTURE	DURABLE LOCKS	RUBBER COATED
INTERLOCKING SYSTEM	2 modules	max 30 kg	

HT7G081	450x360x640	2	1	1
---------	-------------	---	---	---

EN Tool box set 4 in 1 PL Zestaw skrzyń 4 w 1 RU Набор ящиков для инструментов 4 в 1 UK Набор ящиків для інструментів 4 в 1 LT Įrankių rinkinys 4 iš 1 LV Instrumentu komplekts 4 pret 1 ET Tööriistakasti komplekt 4 in 1 SK Sada boxov na náradie 4 v 1 CZ Sada boxů na nářadí 4 v 1



REINFORCED WALL STRUCTURE	DURABLE LOCKS	max 120 kg
TOOL HOLDER	REMOVABLE SEPARATORS	RUBBER COATED

HT7G500	120 kg	1	1
---------	--------	---	---

EN Tool trolley PL Kotowa skrzynia narzędziowa RU Ящик для инструментов на колесах UK Ящик для інструментів на колесах LT Įrankių vežimėlis LV Instrumentu ratīņi ET Tööriistakäru SK Vozík na náradie CZ Vozík na nářadí



REINFORCED WALL STRUCTURE	DURABLE LOCKS	max 50 kg
MODULAR SYSTEM	TOOL HOLDER	REMOVABLE SEPARATORS
RUBBER COATED		

HT7G501	50 kg	1	1
---------	-------	---	---

EN Toolbox PL Skrzynia narzędziowa RU Ящик для инструментов UK Ящик для інструментів LT Toolbox LV Rīklodziņš ET Tööriist SK Box na náradie CZ Box na nářadí



REINFORCED WALL STRUCTURE	DURABLE LOCKS	max 50 kg
REMOVABLE SEPARATORS	TOOL HOLDER	

HT7G502	50 kg	1	1
---------	-------	---	---

EN Toolbox organiser PL Organizer z pokrywą z poliwęglanu z kubeczkami RU Органайзер с поликарбонатной крышкой UK Органайзер із полікарбонатною кришкою LT Įrankių rinkinio užrašinė LV Rīkropas organizators ET Toolboxi korraldaja SK Organizér na náradie CZ Organizér na nářadí



REINFORCED WALL STRUCTURE	DURABLE LOCKS	max 20 kg
---------------------------	---------------	-----------

HT7G503	20 kg	1	1
---------	-------	---	---

EN Transport platform PL Platforma transportowa na kołach RU Транспортная платформа для модульной системы ящиков UK Транспортна платформа для модульної системи ящиків LT Transporto platforma LV Transporta platforma ET Transpordi platvorm SK Transportná plošina CZ Přepravní plošina



MODULAR SYSTEM	DURABLE LOCKS	x2 WITH BRAKES	max 150 kg
----------------	---------------	----------------	------------

HT7G504	150 kg	1	1
---------	--------	---	---

EN Organiser low PL Organizer narzędziowy niski RU Органайзер для инструментов низкий UK Органайзер для інструментів низький LT Organizatorius žemas LV Organizators zems ET Korraldaja madal SK Organizér nízky CZ Organizér nízky



MODULAR SYSTEM	METAL HINGES	INTERLOCKING SYSTEM
----------------	--------------	---------------------

HT7G505	4 boxes	1	1
---------	---------	---	---

EN Organiser high PL Organizer narzędziowy wysoki RU Органайзер для инструментов высокий UK Органайзер для інструментів високий LT Organizatorius aukštas LV Organizators augsts ET Korraldaja kõrge SK Organizér vysoký CZ Organizér vysoký



MODULAR SYSTEM	METAL HINGES	INTERLOCKING SYSTEM
----------------	--------------	---------------------

HT7G506	7 boxes	1	1
---------	---------	---	---

EN Organiser tool case low PL Organizer walizkowy niski RU Органайзер для инструментов низкий UK Органайзер для інструментів низький LT Užrašinė įrankio dėklas žemas LV Organizatoru rīka korpuss ir zems ET Korraldaja tööriista juhtum madal SK Organizér na náradie nízky CZ Organizér na nářadí nízky



MODULAR SYSTEM	METAL HINGES	INTERLOCKING SYSTEM
----------------	--------------	---------------------

HT7G507	7 boxes	1	1
---------	---------	---	---

EN Organiser tool case high PL Organizer walizkowy wysoki RU Органайзер для инструментов высокий UK Органайзер для інструментів високий LT Užrašinė įrankio dėklas didelis LV Organizatoru rīka korpuss ir augsts ET Korraldaja tööriista juhtum kõrge SK Organizér na náradie vysoký CZ Organizér na nářadí vysoký



MODULAR SYSTEM	METAL HINGES	INTERLOCKING SYSTEM
----------------	--------------	---------------------

HT7G508	7 boxes	1	1
---------	---------	---	---

EN Box organiser PL Organizer narzędziowy BOX RU Органайзер для инструментов BOX UK Органайзер для інструментів BOX LT Dežutės užrašinė LV Boksa organizators ET Kasti korraldaja SK Box organizér CZ Box organizér



MODULAR SYSTEM
----------------

HT7G509	1	1
---------	---	---

**EN** Organiser with detachable dividers **PL** Organizer z przegrodami **RU** Организер с перегородками **UK** Органайзер із перегородками **LT** xx **LV** xx **ET** xx **SK** Organizér s odnímateľnými priehradkami **CZ** Organizér s odnímateľnými přepážkami



**NEW**

HT7G510	6 separators	1	1

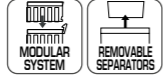

**EN** Toolbox low **PL** Skrzynka niska **RU** Ящик для инструментов низкий **UK** Ящик для інструментів низкий **LT** xx **LV** xx **ET** xx **SK** Box na náradie nízky **CZ** Box na nářadí nízký



**NEW**

HT7G511	50 kg	1	1

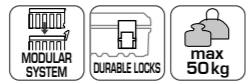

**EN** Toolbox high **PL** Skrzynka wysoka **RU** Ящик для инструментов высокий **UK** Ящик для інструментів високий **LT** xx **LV** xx **ET** xx **SK** Box na náradie vysoký **CZ** Box na nářadí vysoký



**NEW**

HT7G512	50 kg	1	1

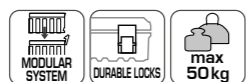

**EN** 2-drawer tool box **PL** Skrzynka narzędziowa z 2 szufladami **RU** Ящик металлический инструментальный **UK** Ящик металевий ящик для інструментів **LT** Įrankių dėžė su 2 stalčiais **LV** Skrinka na náradie s 2 zásuvkami **ET** Tööriistakast 2 sahtliga **SK** Skrinka na náradie s 2 zásuvkami **CZ** Box na nářadí se 2 zásuvkami



HT7G074	21,8 x 25,5 x 52,0 cm	2	1

**EN** 4-drawer tool box **PL** Skrzynka narzędziowa z 4 szufladami **RU** Ящик металлический инструментальный **UK** Ящик металевий ящик для інструментів **LT** Įrankių dėžė su 4 stalčiais **LV** Skrinka na náradie s 4 zásuvkami **ET** Tööriistakast 4 sahtliga **SK** Skrinka na náradie s 4 zásuvkami **CZ** Box na nářadí se 4 zásuvkami



HT7G075	21,8 x 36,0 x 52,0 cm	4	1

**EN** Metal tool box **PL** Skrzynka narzędziowa metalowa **RU** Металлический ящик для инструментов **UK** Ящик для інструментів металевий **LT** Metalinė įrankių dėžė **LV** Kovovā skrinka na náradie **ET** Metallist tööriistakast **SK** Kovová skrinka na náradie **CZ** Box na nářadí kovový



HT7G077	45 x 20,5 x 20 cm	5	1

**EN** Metal tool box **PL** Skrzynka narzędziowa metalowa **RU** Металлический ящик для инструментов **UK** Ящик для інструментів металевий **LT** Metalinė įrankių dėžė **LV** Kovovā skrinka na náradie **ET** Metallist tööriistakast **SK** Kovová skrinka na náradie **CZ** Box na nářadí kovový



HT7G072	55 x 20,5 x 29,5 cm	20"	5

**EN** Metal tool box **PL** Skrzynka narzędziowa metalowa **RU** Металлический ящик для инструментов **UK** Ящик для інструментів металевий **LT** Metalinė įrankių dėžė **LV** Kovovā skrinka na náradie **ET** Metallist tööriistakast **SK** Kovová skrinka na náradie **CZ** Box na nářadí kovový



HT7G078	53 x 20,5 x 20 cm	21"	5

**EN** Hermetic tool box **PL** Skrzynka narzędziowa hermetyczna **RU** Ящик герметичный, ударопрочный для инструмента **UK** Ящик для інструменту герметичний ударостійкий **LT** Hermetiška įrankių dėžė **LV** Hermetická skrinka na náradie **ET** Hermeetiline tööriistakast **SK** Hermetická skrinka na náradie **CZ** Box na nářadí hermetický



HT7G010	270 x 246 x 124 mm	10,5"	1

**EN** Hermetic tool box **PL** Skrzynka narzędziowa hermetyczna **RU** Ящик герметичный, ударопрочный для инструмента **UK** Ящик для інструменту герметичний ударостійкий **LT** Hermetiška įrankių dėžė **LV** Hermetická skrinka na náradie **ET** Hermeetiline tööriistakast **SK** Hermetická skrinka na náradie **CZ** Box na nářadí hermetický

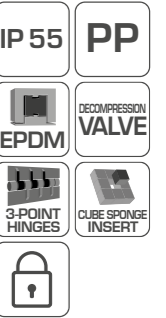

HT7G011	339 x 295 x 152 mm	14"	1

**EN** Hermetic tool box **PL** Skrzynka narzędziowa hermetyczna **RU** Ящик герметичный, ударопрочный для инструмента **UK** Ящик для інструменту герметичний ударостійкий **LT** Hermetiška įrankių dėžė **LV** Hermetická skrinka na náradie **ET** Hermeetiline tööriistakast **SK** Hermetická skrinka na náradie **CZ** Box na nářadí hermetický



HT7G012	460 x 365 x 176 mm	18,5"	1

**EN** Hermetic tool box **PL** Skrzynka narzędziowa hermetyczna **RU** Ящик герметичный, ударопрочный для инструмента **UK** Ящик для інструменту герметичний ударостійкий **LT** Hermetiška įrankių dėžė **LV** Hermetická skrinka na náradie **ET** Hermeetiline tööriistakast **SK** Hermetická skrinka na náradie **CZ** Box na nářadí hermetický



HT7G018	420 x 220 x 340 mm	16,5"	1

EN Toolbox PL Skrzynka narzędziowa RU Кейс пластиковый UK Ящик пластиковый для инструмента LT Įrankių dėžė LV Skrinka na náradie ET Tööriistakast SK Skrinka na náradie CZ Box na nářadí



HT7G061	470 x 256 x 238	18"	1	1
---------	-----------------	-----	---	---

EN Toolbox PL Skrzynka narzędziowa RU Кейс пластиковый UK Ящик пластиковый для инструмента LT Įrankių dėžė LV Skrinka na náradie ET Tööriistakast SK Skrinka na náradie CZ Box na nářadí



HT7G063	540x278x269	22"	1	1
---------	-------------	-----	---	---

EN Toolbox PL Skrzynka narzędziowa RU Кейс пластиковый UK Ящик пластиковый для инструмента LT Įrankių dėžė LV Skrinka na náradie ET Tööriistakast SK Skrinka na náradie CZ Box na nářadí



HT7G066	586x296x305	25"	1	1
---------	-------------	-----	---	---

EN Storage organizer PL Organizer RU Органайзер UK Органайзер LT Organizatorius LV Organizērs ET Korraldaja SK Organizér CZ Organizér

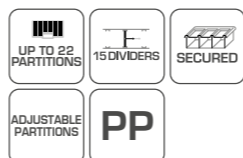

HT7G022	29 x 19,5 x 3,5 cm	12"	1	60
---------	--------------------	-----	---	----

EN Storage organizer PL Organizer RU Органайзер UK Органайзер LT Organizatorius LV Organizērs ET Korraldaja SK Organizér CZ Organizér

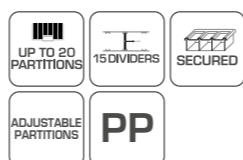

HT7G024	34,4 x 24,9 x 5 cm	14"	1	10
---------	--------------------	-----	---	----

EN Storage organizer PL Organizer RU Органайзер UK Органайзер LT Organizatorius LV Organizērs ET Korraldaja SK Organizér CZ Organizér

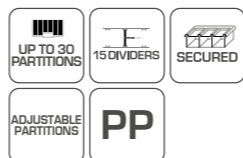

HT7G026	39,9 x 30,3 x 5 cm	16"	1	10
---------	--------------------	-----	---	----



## MARKETING SUPPORT

We provide attractive promotions, loyalty programs and training. At each step of our cooperation, we provide necessary tools and product display stands to support sales:

- free-standing racks;
- displays and cardboard stands;
- printed materials and POS.

Also we work with Distributors individually, according to the customer's potential and needs, offering branding on display windows, facades, cars, flags and billboards. We are always open to new ideas of our Business Partners. And we have an extensive Sales Department at our Distributors' disposal, which always provides support.

## WSPARCIE MARKETINGOWE

Zapewniamy atrakcyjne promocje, programy lojalnościowe oraz szkolenia. Na każdym etapie współpracy dostarczamy niezbędnych narzędzi wspierających sprzedaż i ekspozycję produktu:

- regały wolnostojące;
- ekspozytory oraz tekturowe standy;
- materiały drukowane i POS.

Współpracujemy z Dystrybutorami również indywidualnie, według potencjału i zapotrzebowania Klienta, oferując branding na witrynach, elewacji, autach, flagach, bilbordach. Zawsze jesteśmy otwarci na nowe pomysły naszych Partnerów Biznesowych. Do dyspozycji naszych Dystrybutorów mamy również rozbudowany Dział Sprzedaży, który zawsze służy wsparciem.

### Display and sales racks (open)

Dimensions: **100 x 250 x 55 cm** or **60 x 250 x 55 cm**.

Dimensions: **50 x 203 x 50 cm**.

Additional accessories have been designed for the racks: shelves, beams, hooks, hangers and strips, which allow you to categorize products and display goods of various sizes.



### Regały ekspozycyjno-sprzedażowe otwarte

Wymiary: **100 x 250 x 55 cm** lub **60 x 250 x 55 cm**.

Wymiary: **50 x 203 x 50 cm**.

Do regałów zostały zaprojektowane dodatkowe akcesoria: półki, belki, zaczepy, zawieszki i listwy, które pozwalają kategoryzować produkty i eksponować towary o różnorodnych gabarytach.



### Display and sales racks (close)

Dimensions: **100 x 250 x 55 cm** or **60 x 250 x 55 cm**.

Racks with anti-theft doors.



### Regały ekspozycyjno-sprzedażowe zamknięte

Wymiary: **100 x 250 x 55 cm** lub **60 x 250 x 55 cm**.

Regały z drzwiami zabezpieczającymi przed kradzieżami.



### Drills and bits displays

Dimensions: **32 x 60 x 100 cm**.

Dimensions: **19,2 x 19,2 x 78,5 cm**.

Metal construction.



### Ekspozytory na wiertła i bity

Wymiary: **32 x 60 x 100 cm**.

Wymiary: **19,2 x 19,2 x 78,5 cm**.

Konstrukcja metalowa.



### Displays for spirit levels

Dimensions: **33 x 29 x 111 cm**.

Metal construction with space for 18 spirit levels.



### Ekspozytory na poziomnice

Wymiary: **33 x 29 x 111 cm**.

Konstrukcja metalowa z miejscem na 18 poziomnic.



### Cardboard displays

Dimensions: **60 x 140 x 40 cm**.

Load capacity up to: **80 kg**.



### Ekspozytory kartonowe

Wymiary: **60 x 140 x 40 cm**.

Ładowność: **80 kg**.



### Mini product displays - counters

Possibility to display products on the counter or directly near the cash register.



### Miniekspozytory produktowe – ladowe

Możliwość ekspozycji produktów na ladzie lub bezpośrednio przy kasie.





## МАРКЕТИНГОВАЯ ПОДДЕРЖКА

Мы предлагаем привлекательные акции, программы лояльности и обучение. На каждом этапе сотрудничества мы предоставляем необходимые инструменты для поддержки продаж и демонстрации продукции:

- отдельно стоящие стеллажи;
- дисплеи и картонные подставки;
- печатные материалы и POS.

Мы также работаем с дистрибьюторами индивидуально, в соответствии с потенциалом и потребностями клиента, предлагая брендирование на окнах, фасадах, автомобилях, флагах, рекламных щитах. Мы всегда открыты для новых идей наших деловых партнеров. В распоряжении наших дистрибьюторов также имеется обширный отдел продаж, который всегда готов оказать поддержку.

## МАРКЕТИНГОВА ПІДТРИМКА

Ми пропонуємо привабливі акції, програми лояльності і навчання. На кожному етапі співпраці ми надаємо необхідні інструменти для підтримки продажів і демонстрації продукції:

- стелажі, що стоять окремо;
- дисплеї і картонні підставки;
- друкарські матеріали і POS.

Ми також працюємо з дистриб'юторами індивідуально, відповідно до потенціалу і потреб клієнта, пропонуючи брендуння на вікнах, фасадах, автомобілях, прапорах, рекламних щитах. Ми завжди відкриті для нових ідей наших ділових партнерів. У розпорядженні наших дистриб'юторів також є великий відділ продажів, який завжди готовий надати підтримку.

### Открытые стенды для демонстрации и продажи

Размеры: **100 x 250 x 55 см** или **60 x 250 x 55 см**.

Размеры: **50 x 203 x 50 см**.

Для стеллажей разработаны дополнительные аксессуары: полки, балки, крючки и планки, которые позволяют разместить продукцию по категориям и выставить товары различных размеров.



### Закрытые стенды для демонстрации и продажи

Размеры: **100 x 250 x 55 см** или **60 x 250 x 55 см**.

Стенды с защищающими от кражи дверцами.



### Стенды для сверл и бит

Размеры: **32 x 60 x 100 см**.

Размеры: **19,2 x 19,2 x 78,5 см**.

Металлическая конструкция.

### Стенды для уровней

Размеры: **33 x 29 x 111 см**.

Металлическая конструкция вмещает 18 уровней.



### Картонные стенды

Размеры: **60 x 140 x 40 см**.

Максимальная нагрузка: **80 кг**.

### Торговые мини дисплеи – полочные

Возможность выкладки продукции на прилавке или непосредственно у кассы.

### Відкриті стенди для демонстрації і продажу

Розміри: **100 x 250 x 55 см** або **60 x 250 x 55 см**.

Розміри: **50 x 203 x 50 см**.

Для стелажів розроблені додаткові аксесуари: полиці, балки, гачки і планки, які дозволяють розмістити продукцію за категоріями, і виставити товари різних розмірів.



### Закриті стенди для демонстрації і продажу

Розміри: **100 x 250 x 55 см** або **60 x 250 x 55 см**.

Стенди з дверцями, що захищають від крадіжки.



### Стенди для свердел і біт

Розміри: **32 x 60 x 100 см**.

Розміри: **19,2 x 19,2 x 78,5 см**.

Металева конструкція.

### Стенди для рівнів

Розміри: **33 x 29 x 111 см**.

Металева конструкція вміщує 18 рівнів.

### Картонні стенди

Розміри: **60 x 140 x 40 см**.

Максимальне навантаження: **80 кг**.

### Торгові міні дисплеї – полицні

Можливість викладення продукції на прилавку або безпосередньо біля каси.



## RINKODAROS PARAMA

Užtikriname patrauklias akcijas, lojalumo programos ir mokymus. Kiekviena bendradarbiavimo etape suteikiame reikiamas priemones, padedančias produktų pardavimui ir eksponavimui:

- laisvai stovinčios lentynos;
- ekspozitoriai ir kartoniniai stovai;
- spausdintinė ir POS medžiaga.

Su Platintojais taip pat bendradarbiaujame individualiai, atsižvelgdami į kliento galimybes ir poreikius, siūlydami prekės ženklo demonstravimą vitrinose, ant fasadų, automobilių, vėliavose ir reklamos stenduose. Mes visada esame atviri naujoms mūsų verslo Partnerių idėjoms. Mūsų Platintojai taip pat gali kreiptis į mūsų plačią išvystytą Pardavimų skyrių, kuris visada pasirengęs suteikti pagalbą.

## MĀRKETINGA ATBALSTS

Mēs piedāvājam pievilcīgas akcijas, lojalitātes programmas un apmācības. Katrā sadarbības posmā mēs nodrošinām nepieciešamos rīkus, kas atbalsta produktu pārdošanu un eksponēšanu:

- brīvi stāvošas plauktu sistēmas;
- ekspozīcijas stendi un kartona stendi;
- drukāti materiāli un POS.

Mēs arī sadarbojamies ar Izplatītājiem individuāli, atbilstoši klienta iespējām un vajadzībām, piedāvājot zīmolu parādīšanu vitrinās, uz fasādēm, automašīnām, karogiem un ziņojumu dēļiem. Mēs vienmēr esam atvērti jaunāmūsu biznesa partneru idejām. Mūsu Izplatītāju rīcībā ir arī plaša tirdzniecības nodaļa, kas vienmēr sniedz atbalstu.

### Atviri eksponavimo ir pardavimo stelažai

Matmenys: **100 x 250 x 55 cm** arba **60 x 250 x 55 cm**.

Matmenys: **50 x 203 x 50 cm**.

Stelažams yra sukurti papildomi priedai: lentynos, sijos, kabliukai, pakabos ir juostelės, kurie padeda suskirstyti produktus pagal kategorijas ir eksponuoti skirtingo dydžio prekes.



### Uždari eksponavimo ir pardavimo stelažai

Matmenys: **100 x 250 x 55 cm** arba **60 x 250 x 55 cm**.

Stelažai su durelėmis, saugančiomis nuo vagysčių.



### Ekspozitoriai gražtams ir antgaliams

Matmenys: **32 x 60 x 100 cm**.

Matmenys: **19,2 x 19,2 x 78,5 cm**.

Metalinė konstrukcija.



### Ekspozitoriai gulsčiukams

Matmenys: **33 x 29 x 111 cm**.

Metalinė konstrukcija, talpinanti 18 gulsčiukų.



### Kartoniniai ekspozitoriai

Matmenys: **60 x 140 x 40 cm**.

Krovumas: **80 kg**.



### Maži produktų ekspozitoriai prekystaliui

Galimybė eksponuoti produktus ant prekystalio arba tiesiogiai prie kasos.



### Atvėrtas ekspozicijos-pārdošanas plauktu sistēmas

Izmēri: **100 x 250 x 55 cm** vai **60 x 250 x 55 cm**.

Izmēri: **50 x 203 x 50 cm**.

Sistēmām ir paredzēti papildu piederumi: plaukti, sijas, āķi, pakaramie un līstes, kas ļauj kategorizēt produktus un eksponēt preces ar dažādiem izmēriem.



### Slēgtas ekspozicijos-pārdošanas plauktu sistēmas

Izmēri: **100 x 250 x 55 cm** vai **60 x 250 x 55 cm**.

Plauktu sistēmas ar ar pretaizdzišanas durvīm.



### Ekspozicijas stendi urbjiem un uzgaļiem

Izmēri: **32 x 60 x 100 cm**.

Izmēri: **19,2 x 19,2 x 78,5 cm**.

Metāla konstrukcija

### Ekspozicijas stendi līmeņrāžiem

Izmēri: **33 x 29 x 111 cm**.

Metāla konstrukcija ar vietu 18 līmeņrāžiem.



### Kartona ekspozicijas stendi

Izmēri: **60 x 140 x 40 cm**.

Kravnesība: **80 kg**.



### Mini produktu ekspozicijas stendi - novietošanai uz galda

Iespēja eksponēt produktus uz galda vai tieši pie kases aparāta.



## TURUNDUSTUGI

Tagame atraktiivsed kampaaniad, lojaalsusprogrammid ja koolitused. Varustame igal koostöötaval vajalike töövahenditega, mis toetavad toodete müüki ja väljapanekut:

- ise püsti seisvad riulid;
- ekspositorid ja pappstendid;
- trükitud ja POS-materjalid.

Teeme koostööd edasimüüjatega nii individuaalselt kui ka vastavalt kliendi potentsiaalile ja vajadustele, pakkudes brändingut vitriinidel, fassaadidel, autodel, lippudel, reklaamtulpadel. Oleme alati avatud meie äripartnerite uutele ideedele. Meie edasimüüjate käsutuses on ka ulatuslik müügiosakond, mis on alati toeks.

## MARKETINGOVÁ PODPORA

Zabezpečujeme atraktívne akcie, vernostné programy a školenia. V každej fáze spolupráce dodávame potrebné nástroje podporujúce predaj a vystavovanie výrobku:

- voľne stojace regály;
- stojany a kartónové standy;
- tlačené a POS materiály.

S Distribútorami spolupracujeme aj individuálne, podľa potenciálu a potrieb Zákazníka, ponúkame branding vo výkladných skrinách, na fasádach, autách, vlajkách, billboardoch. Vždy sme otvorení novým nápadom našich Obchodných partnerov. K dispozícii našich Distribútorov máme tiež rozšírené Obchodné oddelenie, ktoré vždy poskytne podporu.

### Lahtised väljapaneku- ja müügiriulid

Mõõtmed: 100 x 250 x 55 cm või 60 x 250 x 55 cm.

Mõõtmed: 50 x 203 x 50 cm.

Sistēmām ir paredzēti papildu piederumi: plaukti, sijas, āķi, pakaramie un listes, kas ļauj kategorizēt produktus un eksponēt precis ar dažādiem izmēriem.



### Lahtised väljapaneku- ja müügiriulid

Mõõtmed: 100 x 250 x 55 cm või 60 x 250 x 55 cm.

Riulite jaoks on välja töötatud lisatarvikud: väiksemad riulid, talad, konksud, riidepuud ja liistud, mis võimaldavad tooteid liigitada ja eksponeerida erineva suurusega kaupu.

### Ekspositorid puuridele ja puuriotsikutele

Mõõtmed: 32 x 60 x 100 cm.

Mõõtmed: 19,2 x 19,2 x 78,5 cm.

Metallkonstruktsioon.



### Ekspositorid loodidele

Mõõtmed: 33 x 29 x 111 cm.

Metallkonstruktsioon koos kohaga 18 loodile.



### Pappekspositorid

Mõõtmed: 60 x 140 x 40 cm.

Kandevõime: 80 kg.



### Toodete jas lettide miniekspositorid

Võimalus eksponeerida tooteid letil või vahetult kassa juures.

### Otvorené výstavné a predajné regály

Rozmery: 100 x 250 x 55 cm alebo 60 x 250 x 55 cm.

Rozmery: 50 x 203 x 50 cm.

K regálom bolo navrhnuté dodatočné príslušenstvo: police, trámy, háčiky, vešiaky a lišty, ktoré umožnia kategorizovať výrobky a vystavovať tovar rôznych veľkostí.



### Uzavreté výstavné a predajné regály

Rozmery: 100 x 250 x 55 cm alebo 60 x 250 x 55 cm.

Regály s dverami zabezpečenými pred krádežou.

### Stojany na vrtáky a bity

Rozmery: 32 x 60 x 100 cm.

Rozmery: 19,2 x 19,2 x 78,5 cm.

Kovová konštrukcia.



### Stojany na vodováhy

Rozmery: 33 x 29 x 111 cm.

Kovová konštrukcia s miestom na 18 vodováh.



### Kartónové pultové stojany

Rozmery: 60 x 140 x 40 cm.

Kapacita: 80 kg.



### Mini produktové stojany – pultové

Možnosť vystaviť produkty na prepážke alebo priamo pri pokladni.

























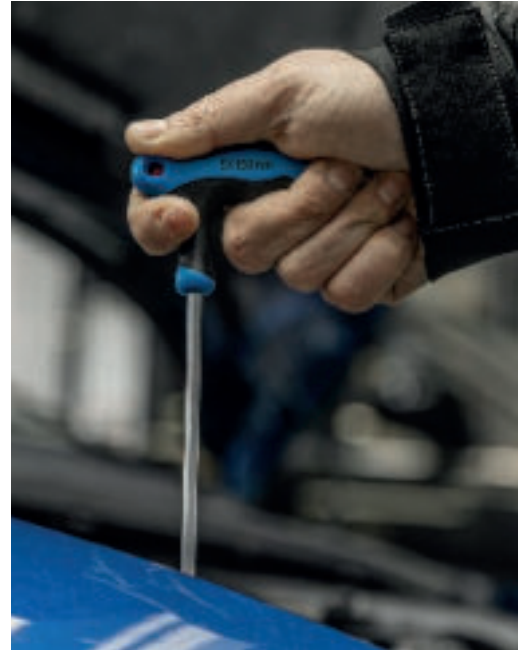

**Högert Technik GmbH**

**Pariser Platz 6a, 10117 Berlin, Germany**

**Distribution in Poland GTV, Przejazdowa Street 21, 05-800 Pruszków, Poland**



GTV Poland S.A.

Przejazdowa 21, 05-800 Pruszków, Poland

**+48 22 44 47 500**



GTV Croatia d.o.o.

Roberta Frangeša Mihanovića 9, 10110 Zagreb, Hrvatska

**+385 1 798 8089**



GTV Czech Distribution s.r.o.

CTPark Ostrava, Na Rovince 879, 720 00 Ostrava Hrabová

**+420 591 160 091**



GTV España Herrajes, E Iluminación, S.L.,

Avenida Aragón 308, 46021 Valencia, Spain

**+34 960 468 666**

[www.hoegert.com](http://www.hoegert.com)

Follow us on:

