

PL

INSTRUKCJA OBSŁUGI MYJKA CIŚNIENIOWA 120 BAR, HT2E400

WAŻNE WSKAZÓWKI DOTYCZĄCE BEZPIECZEŃSTWA

- Nigdy nie** kieruj dyszy wysokociśnieniowej w stronę ludzi lub zwierząt.
- Nigdy nie** pij alkoholu ani nie zażywaj narkotyków podczas obsługi myjki ciśnieniowej.
- Nigdy nie** używaj myjki ciśnieniowej stojąc w wodzie.
- Nigdy nie** dotykaj wtyczki elektrycznej mokrymi rękami.
- Nigdy nie** pozwalaj, aby połączenia elektryczne spoczywały w wodzie.
- Nigdy nie** używaj myjki ciśnieniowej bez włączonej wody.
- Nigdy nie** używaj gorącej wody z tą myjką ciśnieniową.

Urządzenie jest przeznaczone do użytku domowego i komercyjnego w pomieszczeniach i na zewnątrz.

WAŻNE ŚRODKI OSTROŻNOŚCI



OSTRZEŻENIE: Podczas korzystania z tego produktu należy zawsze przestrzegać podstawowych środków ostrożności, w tym poniższych:

Jeśli przewód zasilający jest uszkodzony, musi zostać wymieniony przez producenta, jego przedstawiciela serwisowego lub podobnie wykwalifikowane osoby w celu uniknięcia zagrożenia.

Te urządzenia nie mogą być używane przez dzieci. Dzieci powinny być nadzorowane, aby nie bawiły się urządzeniem.

Do użytku komercyjnego

To urządzenie nie może być używane przez osoby (w tym dzieci) o ograniczonych zdolnościach fizycznych, sensorycznych lub umysłowych lub nieposiadające doświadczenia i wiedzy.

Nie do użytku komercyjnego

To urządzenie może być używane przez osoby o ograniczonych zdolnościach fizycznych, sensorycznych lub umysłowych lub osoby nieposiadające doświadczenia i wiedzy, jeśli są one nadzorowane pod kątem bezpiecznego użytkowania urządzenia i rozumieją wynikające z tego zagrożenia.

Używaj odpowiednich środków ochrony indywidualnej [ŚOI] do pracy z myjkami wysokociśnieniowymi, np. obuwia i rękawic ochronnych, okularów ochronnych, ochronników słuchu, itp. Użytkowanie urządzenia;

Uwaga: Niebezpieczeństwo siły odrzutu i nagłego wystąpienia momentu obrotowego na dyszy podczas włączenia pistoletu natryskowego;



OSTRZEŻENIE: To urządzenie zostało zaprojektowane do używania detergentu dostarczonego lub zalecanego przez producenta. Stosowanie innych środków czyszczących lub chemikaliów może mieć wpływ na bezpieczeństwo urządzenia.



Ostrzeżenie: Dysze wysokociśnieniowe mogą być niebezpieczne, jeśli są używane nieprawidłowo. Strumień nie może być skierowany na osoby, aktywne urządzenia elektryczne ani na same urządzenie.

- Nie używaj urządzenia z osobami znajdującymi się w zasięgu jego działania, chyba że noszą odzież ochronną.
- Nie kieruj strumienia na siebie lub inne osoby w celu wyczyszczenia odzieży lub obuwia.
- Przed przystąpieniem do konserwacji przez użytkownika odłącz zasilanie.
- Myjki wysokociśnieniowe nie mogą być obsługiwane przez dzieci lub osoby niewykwalifikowane.
- Aby zapewnić bezpieczeństwo urządzenia, należy stosować wyłącznie oryginalne części zamienne producenta lub części zamienne zatwierdzone przez producenta.
- Nie używaj urządzenia, jeśli kabel zasilający lub ważne części urządzenia są uszkodzone, np. systemy zabezpieczające, węże wysokociśnieniowe, pistolet natryskowy.
- Jeśli używany jest przedłużacz, wtyczka i gniazdo muszą być wodoodporne.





OSTRZEŻENIE: Nieodpowiednie przedłużacze mogą być niebezpieczne, jeśli więc używany jest przedłużacz, musi być odpowiedni do użytku na zewnątrz, a połączenie musi być suche i z dala od podłoża. Zdecydowanie zaleca się stosowanie związacza kabla zasilającego, który utrzymuje gniazdo co najmniej 60 mm nad podłożem.

- Przed montażem, czyszczeniem, regulacją, konserwacją, przechowywaniem i transportem należy wyłączyć urządzenie i odłączyć je od zasilania.
- Podłączenie zasilania elektrycznego musi zostać wykonane przez wykwalifikowanego elektryka i być zgodne z normą IEC 60364-1. Należy zainstalować wyłącznik różnicowoprądowy, który odetnie zasilanie, jeśli prąd upływowy do uziemienia przekroczy 30 mA przez 30 ms lub zainstalować urządzenie przerywające zwarcie doziemne.
- **OSTRZEŻENIE:** Nie używaj urządzenia, jeśli uszkodzony jest kabel połączeniowy lub ważne części urządzenia, np. urządzenia zabezpieczające, węże wysokociśnieniowe, pistolet natryskowy. Urządzenie nie nadaje się do podłączania do przenośnych rur wodociągowych. Podłącz urządzenie do źródła wody.
- Używaj urządzenia na płaskiej powierzchni.
- Ze względów bezpieczeństwa upewnij się, że masz trzymiesięczną kontrolę i konserwację. Przed użyciem należy upewnić się, że filtr i dysza są sprawne. Upewnij się, że nie ma żadnych zanieczyszczeń. Po użyciu należy upewnić się, że w pompie i wężu nie ma wody.
- Zabezpieczenie przed przeciążeniem:
Gdy dysza jest zapchana lub wąż wysokociśnieniowy jest splątany, funkcja ochrony przed przeciążeniem automatycznie wyłącza urządzenie. Po usunięciu usterki należy wyłączyć przelącznik i ponownie włączyć urządzenie.

WAŻNE ŚRODKI OSTROŻNOŚCI

1. Przed użyciem produktu należy przeczytać wszystkie instrukcje. Zachowaj wszystkie instrukcje bezpieczeństwa.
2. Nie używaj myjki ciśnieniowej, gdy jesteś zmęczony lub pod wpływem alkoholu lub narkotyków.
3. Ryzyko wtrysku lub obrażeń - nie kieruj strumienia wody pod wysokim ciśnieniem w stronę osób lub zwierząt.
4. Nie zezwalaj dzieciom na obsługę myjki ciśnieniowej.
5. Aby zmniejszyć ryzyko obrażeń, konieczny jest ścisły nadzór, gdy myjka ciśnieniowa jest używana w pobliżu dzieci.
6. Należy umieć natychmiast zatrzymać urządzenie i zmniejszyć ciśnienie. Zapoznaj się dokładnie z elementami sterującymi.
7. Zachowaj czujność - zawsze zwracaj uwagę na to, gdzie kierujesz strumień wysokociśnieniowy
8. W obszarze czyszczenia nie mogą znajdować się żadne osoby.
9. Przez cały czas utrzymuj równowagę - nie wychylaj się za bardzo ani nie stawaj na niestabilnym podłożu.
10. Obszar roboczy powinien mieć odpowiednie odwodnienie, aby ograniczyć możliwość upadku z powodu śliskiej powierzchni.
11. Postępuj zgodnie z instrukcjami konserwacji podanymi w podręczniku.
12. Aby zmniejszyć ryzyko porażenia prądem, należy utrzymywać wszystkie połączenia w stanie suchym i z dala od podłoża. Nie dotykać wtyczki mokrymi rękami.
13. Odpowiednie informacje na temat używanej dyszy, niebezpieczeństwa związanego z siłą odrzutu i nagłym momentem obrotowym zespołu natryskowego podczas otwierania pistoletu spustowego.
14. Zaleca się, aby zasilanie elektryczne tego urządzenia zawierało wyłącznik różnicowoprądowy, który przerwie zasilanie, jeśli prąd upływowy do uziemienia przekroczy 30 mA przez 30 ms lub urządzenie, które zabezpieczy obwód uziemienia.
15. **OSTRZEŻENIE** Nie używaj urządzenia w zasięgu osób, które nie noszą odzieży ochronnej
16. **OSTRZEŻENIE** Ryzyko wybuchu - nie rozpylać łatwopalnych cieczy
17. **OSTRZEŻENIE** Węże wysokociśnieniowe, kształtki i złączka są ważne dla bezpieczeństwa pracy urządzenia. Należy używać wyłącznie węży, kształtek i złączy zalecanych przez producenta.
18. Woda, która przepłynęła przez zawór zwrotny, jest uważana za niezdatną do picia.

OGÓLNE ŚRODKI OSTROŻNOŚCI

1. Przeznaczony wyłącznie do użytku zewnętrznego i domowego.
2. Wąż wysokociśnieniowy może stać się nieszczelny na skutek zużycia, niewłaściwego użytkowania, załamania itp. Nie używaj uszkodzonego węża.
3. Nie używaj myjki ciśnieniowej w pobliżu materiałów palnych, palnych oparów lub pyłu.
4. Niektóre chemikalia lub deterenty mogą być szkodliwe w przypadku wdychania lub potknięcia, powodując poważne obrażenia. W przypadku ryzyka wdychania oparów należy używać respiratora lub maski. Przeczytaj wszystkie instrukcje dołączone do maski, aby mieć pewność, że zapewni ona niezbędną ochronę przed wdychaniem szkodliwych oparów.
5. Przed uruchomieniem myjki ciśnieniowej w niskich temperaturach należy sprawdzić wszystkie części urządzenia i upewnić się, że nie utworzył się lód. Nie należy przechowywać urządzenia w miejscu, w którym temperatura spadnie poniżej 0°
6. **NIE NALEŻY DOKONYWAĆ ŻADNYCH MODYFIKACJI ŻADNYCH KOMPONENTÓW!** NIGDY nie wolno używać urządzenia z uszkodzonymi lub brakującymi częściami lub bez obudowy ochronnej lub pokrywy
7. Trzymaj wąż wysokociśnieniowy podłączony do myjki ciśnieniowej i pistoletu natryskowego, gdy system jest pod ciśnieniem. Odłączenie węża, gdy urządzenie jest pod ciśnieniem, jest niebezpieczne i może spowodować obrażenia.
8. Zawsze wyłączaj zasilanie, gdy urządzenie jest pozostawione bez nadzoru.
9. Spray wodny należy trzymać z dala od przewodów elektrycznych, w przeciwnym razie może dojść do śmiertelnego porażenia prądem.

10. Przed użyciem należy podłączyć do źródła wody, a następnie otworzyć spust pistoletu i otworzyć przełącznik czyszczenia.
11. Po ponownym zainstalowaniu urządzenia przed jego użyciem, wybierz kilka obrotów silnika w stanie gotowości turbiny, a następnie uruchom urządzenie zgodnie z instrukcją obsługi.

SYMBOLE

Etykiety na narzędziach i instrukcja obsługi mogą zawierać symbole. Stanowią one ważne informacje o produkcie lub instrukcje dotyczące jego użytkowania.



Oznacza potencjalne zagrożenie obrażeniami ciała.



Zgodnie z dyrektywami europejskimi mającymi zastosowanie do tego produktu.



Podwójnie izolowana konstrukcja.



Nie wystawiać na działanie deszczu ani nie używać w wilgotnych miejscach.



Aby zmniejszyć ryzyko obrażeń, użytkownik musi przeczytać i zrozumieć instrukcję obsługi przed użyciem tego produktu.



Podczas obsługi tego produktu należy zawsze nosić okulary ochronne lub okulary ochronne z osłonami bocznymi oraz, w razie potrzeby, pełną osłonę twarzy.



W przypadku ryzyka wdychania oparów należy używać respiratora lub maski.



Aby zmniejszyć ryzyko wtrysku lub obrażeń, nigdy nie kieruj strumienia wody w stronę ludzi lub zwierząt ani nie umieszczaj w strumieniu żadnej części ciała. Nieszczelne węże i złączki również mogą spowodować obrażenia w wyniku wtrysku. Nie przytrzymuj węży ani złączy.



Aby zmniejszyć ryzyko obrażeń spowodowanych odrzutem, dyszę spryskującą należy trzymać pewnie obiema rękami, gdy urządzenie jest włączone.



Nie używanie urządzenia w suchych warunkach i nieprzestrzeganie zasad bezpieczeństwa może spowodować porażenie prądem.



Ostrzeżenie! Nigdy nie kieruj pistoletu w stronę ludzi, zwierząt, korpusu urządzenia, źródła zasilania lub jakichkolwiek urządzeń elektrycznych



Urządzenie nie jest przeznaczone do podłączenia do sieci wody pitnej



Zużyte produkty elektryczne nie powinny być wyrzucane razem z odpadami domowymi, należy je poddać recyklingowi tam, gdzie jest to możliwe. Informacje na temat recyklingu można uzyskać od władz lokalnych lub sprzedawcy.



Poddawaj recyklingowi niechciane materiały zamiast wyrzucać je jako odpady. Wszystkie narzędzia, węże i opakowania powinny zostać posortowane, zabrane do lokalnego centrum recyklingu i zutilizowane w sposób bezpieczny dla środowiska.

SERWISOWANIE URZĄDZENIA Z PODWÓJNĄ IZOLACJĄ

W produkcie z podwójną izolacją zamiast uziemienia stosowane są dwa systemy izolacji. Produkt z podwójną izolacją nie jest wyposażony w żadne środki uziemiające ani nie należy dodawać środków uziemiających do produktu. Serwisowanie produktu z podwójną izolacją wymaga szczególnej ostrożności i znajomości systemu i powinno być wykonywane wyłącznie przez wykwalifikowany personel serwisowy. Części zamienne do produktu z podwójną izolacją muszą być identyczne z częściami, które zastępują. Podwójnie izolowany produkt jest oznaczony słowami „PODWÓJNA IZOLACJA” lub „PODWÓJNIE IZOLOWANY”. Produkt może być również oznaczony symbolem pokazanym poniżej.



KORZYSTANIE Z PRZEDŁUŻACZY

Używanie przedłużacza z tym produktem NIE JEST ZALECANE. Jeśli konieczne jest użycie przedłużacza, należy używać wyłącznie przedłużaczy przeznaczonych do użytku na zewnątrz. Przewody te są oznaczone jako „DOPUSZCZALNE DO UŻYCIA Z URZĄDZENIAMI ZEWNĘTRZNYMI, PRZECHOWYWAĆ W POMIESZCZENIACH, GDY NIE SĄ UŻYWANE”. Należy używać wyłącznie przedłużaczy o parametrach elektrycznych nie niższych niż parametry znamionowe produktu. Sprawdź przedłużacz przed użyciem. NIE UŻYWAJ USZKODZONYCH PRZEDŁUŻACZY! Nie ciągnąć za przewód w celu odłączenia od gniazda, zawsze odłączać ciągnąc za wtyczkę. Przewód należy trzymać z dala od źródeł ciepła i ostrych krawędzi. Przed odłączeniem produktu od przedłużacza należy zawsze najpierw odłączyć przedłużacz od gniazda.

OSTRZEŻENIE - Aby zmniejszyć ryzyko porażenia prądem, należy utrzymywać wszystkie połączenia w stanie suchym i z dala od podłoża. Nie dotykać wtyczki mokrymi rękami.

PRAWIDŁOWE UŻYTKOWANIE MYJKI CIŚNIENIOWEJ

**TO URZĄDZENIE JEST PRZEZNACZONE DO UŻYTKU WYŁĄCZNIE Z ZIMNĄ WODĄ!
NIE UŻYWAJ GORĄCEJ WODY W TEJ MYJCE CIŚNIENIOWEJ.**

1. Myjki ciśnieniowej nie należy używać pod ciśnieniem wyższym niż ciśnienie znamionowe dla danej myjki ciśnieniowej. Nigdy nie uruchamiaj myjki ciśnieniowej bez dopływu wody. Praca urządzenia bez dopływu wody spowoduje jego nieodwracalne uszkodzenie.
2. Upewnij się, że źródło wody używanej do myjki ciśnieniowej nie jest brudne, zapiaszczone i nie zawiera żadnych żrących produktów chemicznych. Korzystanie z brudnej wody będzie miało negatywny wpływ na żywotność myjki ciśnieniowej.
3. UWAGA - Myjka ciśnieniowa może być używana do różnych zastosowań, w tym do mycia samochodów, łodzi, tarasów, pokładów, garaży itp. tam, gdzie do usunięcia brudu i zanieczyszczeń konieczne jest zastosowanie wysokiego ciśnienia. **Strumień wody pod wysokim ciśnieniem może uszkodzić powierzchnię roboczą, jeśli nie jest używany prawidłowo!** Więcej szczegółów znajduje się w sekcji zatytułowanej „Instrukcja obsługi”. Zawsze najpierw przetestuj spray na otwartej przestrzeni.
4. NIGDY nie przenoś urządzenie ciągnąc za wąż wysokociśnieniowy. Użyj uchwytu znajdującego się w górnej części urządzenia.
5. Pistolet wysokociśnieniowy i rurkę należy zawsze trzymać oburącz. Trzymaj jedną rękę na pistolecie/spuście, a drugą podpieraj rurkę (patrz schemat).
6. Podczas dozowania detergentu myjka ciśnieniowa aplikuje detergent na czyszczony obszar wyłącznie pod niskim ciśnieniem. Po zastosowaniu detergentu należy spryskać nim obszar roboczy za pomocą regulowanej dyszy.

INSTRUKCJA MONTAŻU

Rozpakowywanie kartonu

Po otwarciu kartonu należy wyjąć wszystkie części i sprawdzić, czy są one zgodne z poniższą listą dołączonych komponentów:

- | | | |
|--|--------------------------|---------------------------------|
| 1. Pistolet | 2. Pistolet spustowy | 3. Uchwyt |
| 4. Uchwyt na pistolet | 5. Przełącznik ON/OFF | 6. Szybka lanca |
| 7. Koła | 8. Wylot wody | 9. Uchwyt przewodu zasilającego |
| 10. Przewód zasilający | 11. Wlot wody | 12. Regulowana dysza |
| 13. Wąż wysokociśnieniowy | 14. Butelka na detergent | 15. Druk czyszczący |
| 16. Pakiet śrub | 17. Podręcznik | 18. Złącze wlotu wody |
| 19. Zapasowy pierścień uszczelniający (3 szt.) | 20. Mała myjka tarasowa | |

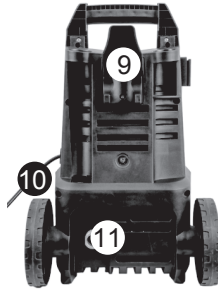

*Urządzenie jest zawsze wyposażone w uchwyt do transportu.

PRZYGOTOWANIE DO DZIAŁANIA

JAK SKONFIGUROWAĆ URZĄDZENIE

(IGNORUJ ZAINSTALOWANE AKCESORIA W ODPOWIEDNIM KROKU)

1. Podłącz pistolet, szybką lancę i regulowaną dyszę/myjkę tarasową

A. Podłącz szybką lancę do pistoletu

Uwaga: Podczas mocowania należy wyrównać dwa występy na lancy z rowkami na pistolecie.

B. Podłącz regulowaną dyszę/myjkę tarasową do lancy spryskującej.



WYCIĄGNIJ LANCĘ.

① Dociśnij lancę do pistoletu natryskowego.

②③ Obróć lancę i wyciągnij ją z pistoletu natryskowego.

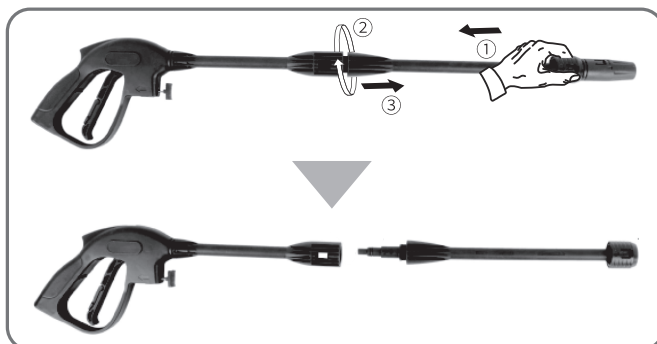

DZIAŁANIE, GDY DYSZA NIE ODŁĄCZA SIĘ OD LANCY.

- (1) Wciśnij dyszę do wewnątrz, upewniając się, że nie ma szczeliny między dyszą a głowicą lancy.
- (2) Chwyć dyszę i głowicę lancy obiema rękami i pociągnij je w odwrotnym kierunku, dysza zostanie odłączona.

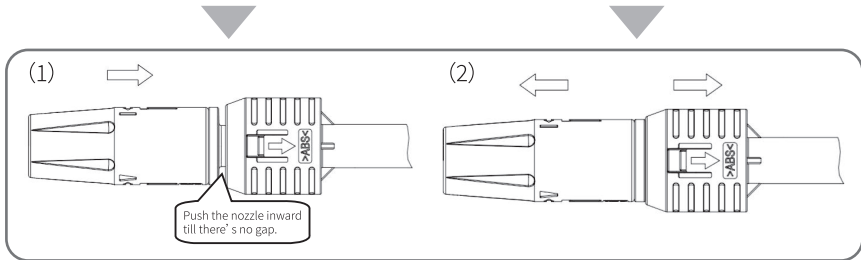

2. Montaż uchwytu

Przykręć mocno uchwyt do jednostki głównej (2 śruby M4*22mm).

Uwaga: Śruby są zapakowane razem z instrukcją, prosimy o sprawdzenie i znalezienie ich po rozpakowaniu.



3. Zamontuj uchwyt pistoletu i uchwyt przewodu zasilającego.

A: Nasuń uchwyt pistoletu na jednostkę główną.

B: Dociśnij uchwyt przewodu zasilającego do urządzenia i dokręć dwie śruby (M4*16 mm)



4. Przykręć wąż wysokociśnieniowy do rury wylotowej wody.

Wciśnij i przekręć (zgodnie z ruchem wskazówek zegara), aby uniknąć wycieku. Gdy elementy są prawidłowo połączone, nie można ich rozdzielić, wyciągając je prosto z wylotu wody.

UWAGA: Przed uruchomieniem urządzenia należy upewnić się, że wąż wysokociśnieniowy został całkowicie rozwinięty.

Podczas pracy urządzenia wąż wysokociśnieniowy NIE MOŻE się zaplątać.



5. Podłącz drugi wąż wysokociśnieniowy do pistoletu.

Uwaga: Po podłączeniu węża wysokociśnieniowego należy sprawdzić połączenie, delikatnie pociągając za wąż, aby upewnić się, że pozostaje on podłączony. Naciśnij przycisk blokady i pociągnij, aby odłączyć wąż wysokociśnieniowy.

W celu łatwego odłączenia węża należy pociągnąć za spust, aby spuścić wodę z rurki po zakończeniu pracy, gdy przetącznik znajduje się w pozycji OFF/0.

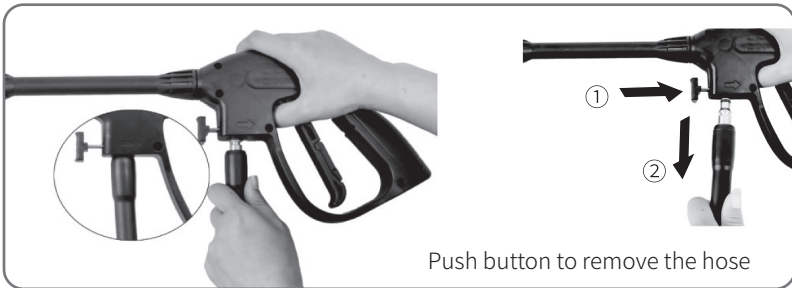

6. Podłącz złącze wlotu wody i wąż wlotowy

Zdejmij plastikową zatyczkę z węża wlotu wody urządzenia, przykręć złączkę wlotu wody do wlotu wody, a następnie włóż szybkozłączkę 1/2 do złączki wlotu wody, a następnie podłącz jeden koniec domowego węża wlotowego (brak w zestawie) do szybkozłączki i podłącz drugi koniec do źródła wody. <<<Jeśli złącze wlotu wody zostało zainstalowane, pominię kroki instalacji złącza wlotu wody.>>

OSTRZEŻENIE: Urządzenie jest PRZEZNACZONE do użytku w temperaturze powyżej 0°C.

OSTRZEŻENIE: Wąż ogrodowy nie może być uszkodzony i przeciekać, średnica wewnętrzna mniejsza niż 1/2 cala, długość nie może być większa niż 8 m.

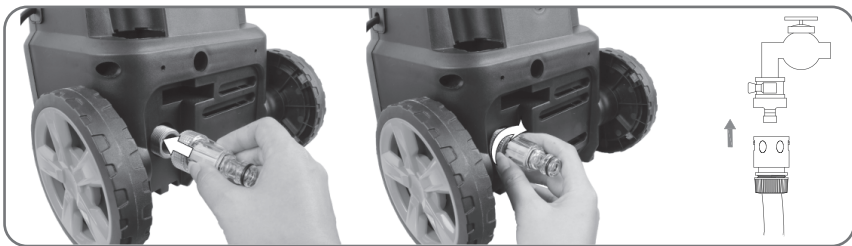

7. Podłącz do źródła zasilania, Podłącz myjkę ciśnieniową do gniazda zasilania.

8. Części serwisowe: wymiana pierścienia uszczelniającego

Uwaga: Jeśli dojdzie do przecieku, należy sprawdzić pierścień uszczelniający. W przypadku awarii pierścienia uszczelniającego należy wymienić go na nowy. Postępuj zgodnie z rysunkiem, wybierz odpowiedni pierścień uszczelniający do wymiany.



DZIAŁANIE

OSTRZEŻENIE - NIEBEZPIECZEŃSTWO!

Podczas pracy urządzenie musi być ustawione na twardej, stabilnej powierzchni.

OSTRZEŻENIE: Wąż wysokociśnieniowy nie może się zapętlać.

Uruchamianie

1. Włącz źródło wody. Naciśnij spust przez około 1 minutę, aż wypłynie woda pod niskim ciśnieniem, aby usunąć powietrze z urządzenia.

Ostrzeżenie: To urządzenie jest przeznaczone do użytku wyłącznie z zimną wodą! Nie używaj gorącej wody w tej myjce ciśnieniowej!

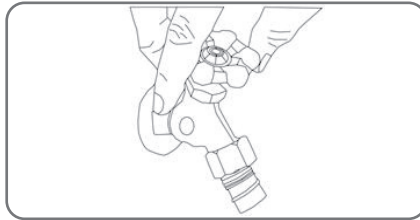

2. Ustaw przelotnik myjki ciśnieniowej w pozycji ON/I, a następnie pociągnij za spust, aż całe powietrze zostanie wypchnięte z urządzenia, a woda wypłynie z pistoletu.

Uwaga: Przed naciśnięciem spustu upewnij się, że przelotnik blokady znajduje się w pozycji „odblokowana”.

Ostrzeżenie: Zabrania się używania urządzenia bez podłączenia i włączenia zasilania wodą, ponieważ może to spowodować uszkodzenie uszczelki wysokociśnieniowych i skrócić żywotność pompy.

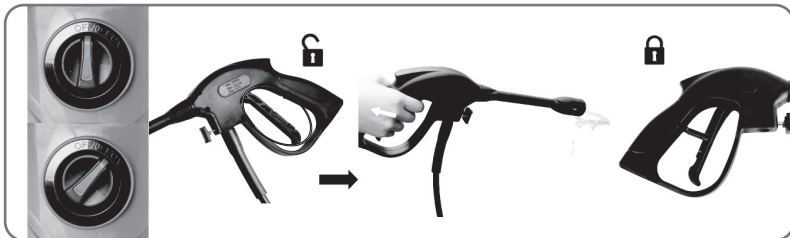

3. Wybór odpowiednich dysz

Naciśnięcie spustu spowoduje wypłynięcie strumienia wody pod wysokim ciśnieniem. Można obrócić regulowany kotłnierz dyszy, aby zmienić ją z pełnego strumienia wachlarzowego (schemat 1) na strumień bezpośredni (schemat 2).

Ostrzeżenie: Zabrania się używania urządzenia w stanie odwróconym.

Ostrzeżenie: Dysze wysokociśnieniowe mogą być niebezpieczne w przypadku niewłaściwego użycia. Strumień nie może być skierowany na

osoby, urządzenia elektryczne pod napięciem lub samo urządzenie.

Ostrzeżenie: Nie wolno kierować strumienia na siebie lub inne osoby w celu wyczyszczenia odzieży lub obuwia.

Ostrzeżenie: Podczas wymiany dysz pistolet natryskowy musi być wyładowany.

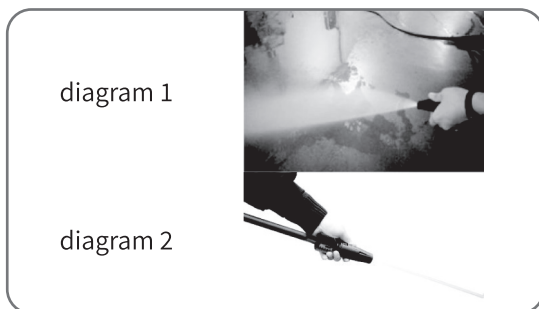

4. Czyszczenie

Rozpocząć z dyszą w odległości 30-60 cm od powierzchni i zbliżyć się ostrożnie, aż do żądanej pozycji, ponieważ zbyt bliskie rozpylenie może uszkodzić powierzchnię.

Ostrzeżenie: Nie podłączać urządzenia do źródeł wody, które są brudne, zardzewiałe, zablokowane lub żrące. (W tym płyny do mycia okien, pokarmy roślinne lub nawozy itp.)

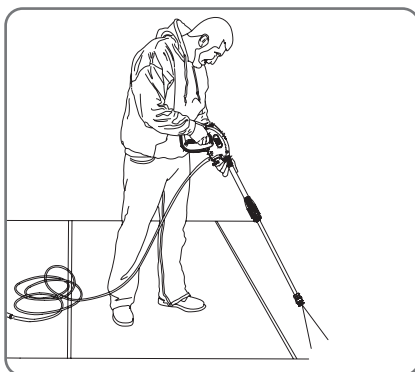

*To zdjęcie jest wyłącznie poglądowe, należy zapoznać się z rzeczywistym zakupionym urządzeniem.

5. Po zakończeniu czyszczenia zwolnij spust i ustaw przełącznik w pozycji OFF/0, a następnie wyłącz dopływ wody.

Uwaga: Gdy urządzenie nie jest używane, należy upewnić się, że przełącznik blokady znajduje się w pozycji „Lock”.

Uwaga: w przypadku korzystania z myjki ciśnieniowej po wyłączeniu dopływu wody może dojść do poważnego uszkodzenia pompy i/lub silnika.

Ostrzeżenie: nigdy nie odłączaj wysokociśnieniowego węża wylotowego od urządzenia, gdy system jest pod ciśnieniem. Aby rozładować ciśnienie, wyłącz silnik, zakręć dopływ wody i naciśnij spust pistoletu 2-3 razy.

6. Odłącz przewód zasilający od gniazda zasilania.

Ostrzeżenie: Sprawdź, czy napięcie i częstotliwość zasilania odpowiadają wartościom podanym na tabliczce znamionowej urządzenia.

Urządzenie powinno być podłączone do zasilania sieciowego wyłącznie za pomocą wyłącznika bezpieczeństwa (maks. 30 mA), który odcina zasilanie elektryczne w przypadku zwarcia.

INFORMACJE DOTYCZĄCE UŻYTKOWANIA**1. Zawór bezpieczeństwa i/lub zawór ograniczający ciśnienie****Ostrzeżenie - niebezpieczeństwo!****Nie wolno manipulować ani regulować ustawienia zaworu bezpieczeństwa.**

Zawór bezpieczeństwa jest również zaworem ograniczającym ciśnienie. Gdy spust pistoletu zostanie zwolniony, zawór otworzy się, zadziała wyłącznik ciśnieniowy i urządzenie automatycznie się wyłączy.

Jeśli dysza pistoletu jest zatkana, spowoduje to wzrost ciśnienia w urządzeniu, otwarcie zaworu bezpieczeństwa, zadziałanie wyłącznika ciśnieniowego, automatyczne wyłączenie urządzenia.

2. Przycisk bezpieczeństwa pistoletu

Operator musi nacisnąć przycisk odblokowujący, a następnie uruchomić spust, aby wykonać natrysk. Po zwolnieniu spustu może on automatycznie powrócić do pozycji wyłączonej.

Gdy myjka ciśnieniowa nie jest używana, należy nacisnąć przycisk blokady, aby zapobiec przypadkowemu włączeniu strumienia wysokociśnieniowego.

**3. Trzymaj myjkę**

Podczas korzystania z myjki wysokociśnieniowej zalecamy trzymanie jej we właściwej pozycji, jedną ręką na uchwycie, a drugą na regulowanej dyszy natryskowej.

4. Czyszczenie z użyciem detergentu

Odkręć korpus obudowy, a następnie dodaj wodę z odpowiednio przygotowanym środkiem czyszczącym lub detergentem, wlej ją do korpusu obudowy i zamknij. Na koniec przymocuj butelkę z detergentem do pistoletu (zdejmij butelkę z mydłem w taki sam sposób, w jaki zdejmuje się pistolet)

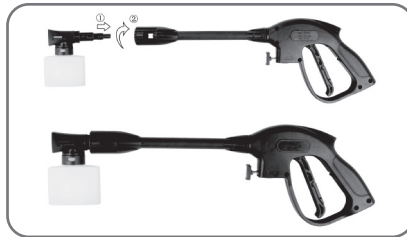

b. Ściśnij spust myjki, detergent wydostanie się przez dyszę.

c. Natóż detergent tak, aby dokładnie pokrył czyszczoną powierzchnię.

d. Pozostaw detergent na powierzchni na kilka minut. To dobry moment na użycie szczotki do lekkiego szorowania mocno zabrudzonych powierzchni.

e. Przetącz na dyszę rozpylającą, splucz detergent z powierzchni.

f. Czyszczenie: Po zakończeniu należy zawsze przepuścić świeżą wodę przez butelkę z detergentem, aby wypłukać wszelkie pozostałości detergentu z układu wtryskowego. W razie potrzeby butelka może zostać odłączona.

KONSERWACJA

Wszelkie czynności konserwacyjne nie ujęte w niniejszym rozdziale powinny być wykonywane przez autoryzowane centrum sprzedaży i serwisu.



Ostrzeżenie - niebezpieczeństwo!

Przed przystąpieniem do jakichkolwiek prac przy urządzeniu należy zawsze odłączyć wtyczkę od gniazda zasilania.

1. Czyszczenie filtra wlotu wody

Filtr wody został zainstalowany wewnątrz złącza wlotu wody i powinien być okresowo czyszczony. Przepłucz go czystą wodą z kranu, a następnie umieść z powrotem w złączu wlotu wody.

2. Czyszczenie dyszy

Używając dotychczasowej końcówki do czyszczenia końcówek dysz (lub rozłożonego spinacza do papieru), wtóż drut do otworu dyszy i poruszaj nim w przód i w tył, aż zanieczyszczenia zostaną usunięte. Przepłucz dysze wodą przy użyciu węża ogrodowego i najwyższego dostępnego ciśnienia (standardowa dysza wodna lub użycie kciuka nad dyszą w celu wytworzenia ciśnienia wody do płukania)

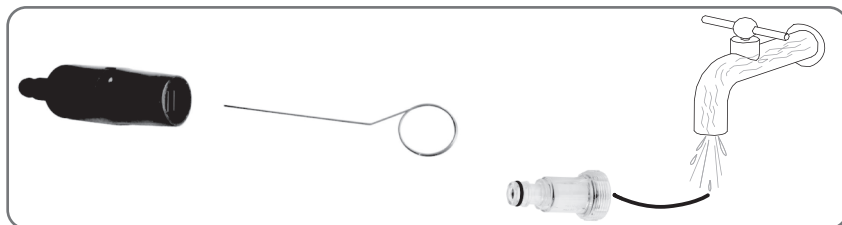

3. Czyszczenie otworów wentylacyjnych urządzenia

Urządzenie powinno być utrzymywane w czystości, aby powietrze chłodzące mogło swobodnie przepływać przez otwory wentylacyjne.

4. Smarowanie złączy

W celu zapewnienia łatwego połączenia i uniknięcia zapiekania się pierścieni, złącza powinny być regularnie smarowane.

PRZECHOWYWANIE

1. Odłącz źródło wody, włącz myjkę ciśnieniową na kilka sekund, aż wypłynie pozostała woda, a następnie szybko ją wyłącz.
2. Odłącz zasilanie.
3. Odłącz wąż wysokociśnieniowy i wąż ogrodowy (brak w zestawie) i zwiń wąż wysokociśnieniowy w celu przechowywania.
4. Przechowuj w miejscu zabezpieczonym przed mrozem w temperaturze powyżej 0°C [32°F].

DANE TECHNICZNE

Model	HT2E400
Napięcie znamionowe	230-240V/50Hz
Moc znamionowa	1500 W
Ciśnienie znamionowe	80Bar
Maksymalne ciśnienie	120Bar
Przepływ znamionowy	5.0L/min
Maksymalna temperatura wody na wlocie	40°C
Poziom ciśnienia akustycznego(K=3dB(A):LpA	87dB(A), K=3.0dB
Poziom mocy akustycznej(K=3dB(A):LWA	93dB(A)
Wartość wibracji(K=1,5 m/s ²)	2,6 m/s ² , K=1,5 m/s ²
Waga	6,1 kg

ŚRODOWISKO

Jeśli urządzenie wymaga wymiany po dłuższym okresie użytkowania, nie należy wyrzucać go do odpadów domowych, lecz zutilizować w sposób bezpieczny dla środowiska.



Nie wyrzucać urządzeń elektrycznych do odpadów domowych.

Recycling alternatywą dla żądania zwrotu:

Właściciel urządzenia elektrycznego jest alternatywnie zobowiązany do uczestniczenia w prawidłowej utylizacji w przypadku żądania zwrotu. Zużyte urządzenie można również pozostawić w punkcie zbiórki, który przeprowadza eliminację w rozumieniu krajowej ustawy o gospodarce o obiegu zamkniętym i odpadach.

Nie obejmuje to akcesoriów i akcesoriów bez komponentów elektrycznych dołączonych do starych urządzeń.

ROZWIĄZYWANIE PROBLEMÓW

Przed skontaktowaniem się z organizacją serwisową należy sprawdzić poniższe kwestie:

Objaw	Przyczyna	Zalecane działanie
Urządzenie odmawia uruchomienia	Urządzenie nie jest podłączone Uszkodzone gniazdo Przepalił się bezpiecznik Uszkodzony przedłużacz	Podłącz urządzenie. Wypróbuj inne gniazdo. Wymień bezpiecznik, wyłącz inne urządzenia. Spróbuj bez przedłużacza.
Zmienne ciśnienie	Pompa zasysa powietrze Zanieczyszczone, zużyte lub zablokowane zawory Zużyte uszczelki pompy	Sprawdź szczelność węży i połączeń. Wyczyść i wymień lub skontaktuj się z lokalnym dystrybutorem. Wyczyść i wymień lub skontaktuj się z lokalnym dystrybutorem.
Urządzenie przestaje działać	Przepalił się bezpiecznik Nieprawidłowe napięcie sieciowe Aktywowany czujnik termiczny Dysza częściowo zablokowana	Wymień bezpiecznik. Wyłącz inne urządzenia. Sprawdź, czy napięcie sieciowe jest zgodne ze specyfikacją na etykiecie modelu. Pozostaw spryskiwacz na 5 minut do ostygnięcia. Wyczyść dyszę.
Przepalony bezpiecznik	Bezpiecznik o zbyt niskim napięciu	Zmień instalację na wyższą niż zużycie prądu przez urządzenie. Spróbuj bez przedłużacza.
Pulsujące urządzenie	Powietrze w wężu wlotowym/pompie Niewystarczające zaopatrzenie w wodę Dysza częściowo zablokowana Zablokowany filtr wody Zagięty wąż	Pozwól pracować z otwartym spustem do momentu przywrócenia normalnego ciśnienia roboczego. Sprawdź, czy zasilanie wodą odpowiada wymaganym specyfikacjom. Wyczyść dyszę. Wyczyść filtr. Wyprostuj wąż.
Urządzenie często samo się uruchamia i zatrzymuje	Uchwyt dyszy przecieka	Skontaktuj się z najbliższym centrum serwisowym. Wymień gniazdo/kulkę/pierścień w zaworze ręczki natrysku.

<p>Maszyna uruchamia się, ale woda nie wypływa</p>	<p>Zamarznięta pompa/wąż lub akcesoria Brak zaopatrzenia w wodę Zablokowany filtr wody Dysza zablokowana</p>	<p>Poczekaj, aż pompa/wężę lub akcesorium odtaja. Podłącz doptyw wody. Wyczyść filtr. Wyczyść dyszę.</p>
--	--	--

W przypadku wystąpienia problemów innych niż opisane powyżej, skontaktuj się z lokalnym dystrybutorem.

EN

USER'S MANUAL PRESSURE WASHER 120 BAR, HT2E400

IMPORTANT SAFETY TIPS

- Never** point the high-pressure nozzle at people or animals.
- Never** drink alcohol or use drugs while operating the pressure cleaner.
- Never** operate the pressure cleaner while standing in water.
- Never** touch the electrical plug with wet hands.
- Never** let electrical connections rest in water.
- Never** operate pressure cleaner without the water turned on.
- Never** use hot water with this pressure cleaner.

The device is intended for domestic use and for commercial use indoors and outdoors.

IMPORTANT SAFETY PRECAUTIONS



WARNING: When using this product, basic precautions should always be followed, including the following:

If the power cord is damaged, it must be replaced by the manufacturer, its service agent or similarly qualified persons in order to avoid a hazard.

The machines must not be used by children. Children should be supervised to ensure that they do not play with the appliance.

For commercial use

This machine must not be used by persons (including children) with reduced physical, sensory or mental skills or lack of experience and knowledge.

Not for commercial use

This machine can be used by persons with reduced physical, sensory or mental abilities or lack of experience and knowledge when they are supervised or safe use of the machine and understand the resulting dangers.

Use suitable personal protective equipment (PSA) for high-pressure cleaners in operation, Eg safety shoes, protective gloves, protective visors, hearing protection, etc., Operation of the appliance;

Caution: Danger of recoil forces and the suddenly occurring torque on the nozzle when the spray gun is opened;



WARNING: This machine has been developed for the use of the detergent supplied or recommended by the manufacturer. The use of other cleaning agents or chemicals can affect the safety of the machine.



Warning: High pressure jets can be dangerous if used improperly. The beam must not be directed at persons, active electrical equipment or on the machine itself.

- Do not use the appliance with people within its range of action unless they are wearing protective clothing.
- Do not point the jet at yourself or others to clean clothing or footwear.
- Disconnect the power supply before carrying out maintenance by the user.
- High pressure cleaners must not be operated by children or unskilled persons.
- To ensure the machine safety, only original spare parts from the manufacturer or use spare parts approved by the manufacturer.
- Do not use the appliance if a power cable or important parts of the appliance are damaged, e.g. Safety devices, high pressure hoses, spray gun.
- If the extension cord is used, the plug and socket must be waterproof.



WARNING: Unsuitable extension cables can be dangerous, if an extension cable is used, it must be suitable for outdoor use, and the connection must be kept dry and off the ground. Use of a power cable reel which keeps the socket at least 60mm above the ground is strongly recommended.

- Switch the appliance off and disconnect it from the power supply before assembly, cleaning, adjustments, maintenance, storage and transportation.



- The electric supply connection must be made by a qualified electrician and comply with IEC 60364-1. Either a residual current device that will cut off the power supply if the leakage current to earth exceeds 30 mA for 30 ms or a ground fault interrupt device must be installed.
- **WARNING:** Do not use the machine if a connecting cable or important parts of the machine are damaged, Eg safety devices, high pressure hoses, spray gun. The machines are not suitable for connection to portable water pipes. Connect the machine to the water supply.
- Use the device on a flat surface.
- For security reasons, make sure you have a three-month control and maintenance. Before use, make sure that the filter and the nozzle. Make sure there is no contamination. After use, make sure there is no water in the pump and hose.
- Overload protection:
When the nozzle is stuffed or the high pressure hose is knotted, the overload protection function automatically and the machine is switched off. After solving the fault, turn the switch back on and turn the machine back on.

IMPORTANT SAFETY PRECAUTIONS

1. Read all instructions before using the product. Save all safety instructions.
2. Do not operate the pressure cleaner when fatigued or under the influence of alcohol or drugs.
3. Risk of injection or injury – do not direct the high pressure water stream at any people or animals.
4. Do not allow children to operate the pressure cleaner at any time.
5. To reduce the risk of injury, close supervision is necessary when the pressure cleaner is used near children.
6. Know how to stop the unit and reduce pressure immediately. Be completely familiar with the controls.
7. Stay alert – always be aware of where you are directing the high pressure spray
8. Keep cleaning area clear of all people.
9. Keep good footing and balance at all times – do not overreach or stand on an unstable support.
10. The work area should have adequate drainage to reduce the possibility of a fall due to slippery surfaces.
11. Follow the maintenance instructions specified in the manual.
12. To reduce the risk of electrocution, keep all connections dry and off the ground. Do not touch plug with wet hands.
13. Adequate information about the nozzle to be used, the danger of the kickback force and the sudden torque on the spray assembly when opening the trigger gun.
14. It is recommended that the electric supply to this machine should include either a residual current device that will interrupt the supply if the leakage current to earth exceeds 30 mA for 30 ms or a device that will prove the earth circuit.
15. **WARNING** Do not use the machine within range of persons unless they wear protective clothing
16. **WARNING** Risk of explosion – Do not spray flammable liquids
17. **WARNING** High pressure hoses, fittings and couplings are important for the safety of the machine. Use only hoses, fittings and couplings recommended by the manufacturer.
18. Water that has flowed through a back flow preventer is considered non-potable.

GENERAL SAFETY PRECAUTIONS

1. Intended for outdoor and household use only.
2. High-pressure hose can develop leaks from wear, abuse, kinking etc. Do not use a damaged hose.
3. Do not use the pressure cleaner in areas near combustible materials, combustible fumes, or dust.
4. Some chemicals or detergents may be harmful if inhaled or ingested causing severe injury. Use a respirator or mask whenever there is a chance that vapors may be inhaled. Read all instructions included with the mask so you are certain the mask will provide the necessary protection against inhaling harmful vapors.
5. Before starting the pressure cleaner in cold weather, check all of the parts of the equipment and be sure that ice has not formed. Do not store the unit anywhere that the temperature will fall below 0°C
6. **DO NOT MAKE ANY MODIFICATIONS TO ANY OF THE COMPONENTS!** Units with broken or missing parts, or without the protective housing or covers should NEVER be operated
7. Keep the high-pressure hose connected to the pressure cleaner and the spray gun while the system is pressurized. Disconnecting the hose while the unit is pressurized is dangerous, and may cause injury.
8. Always turn off the power disconnect or when the machine is left unattended.
9. Keep water spray away from electrical wiring or fatal electric shock may result.
10. Must be connected to the water supply before use, then open gun trigger and open the cleaner switch.
11. After the machine long-stalled again before use, please dial the few motor power is in the state of the impeller, and then start the machine according to operation instruction.

SYMBOLS

The labels on your tools and manual may show symbols. These represent important information about the product or instruction on its use.



Indicates a potential personal injury hazard.



In accordance with European directives applicable to this product.



Double-insulated construction.



Do not expose to rain or use in damp locations.



To reduce the risk of injury, user must read and understand owner's manual before using this product.



Always wear safety goggles or safety glasses with side shields and, as necessary, A full face shield when operating this product.



Use a respirator or mask whenever there is a chance that vapors may be inhaled.



To reduce the risk of injection or injury, never direct a water stream towards people or pets or place any body part in the stream. Leaking hoses and fittings are also capable of causing injection injury. Do not hold hoses or fittings.



To reduce the risk of injury from kickback, hold the spray lance securely with both hands when the machine is on.



Failure to use in dry conditions and to observe safe practices can result in electric shock.



Warning! Never point the gun to human, animals, the machine body, power supply or any electric appliances



Machine not intended to be connected to the potable water mains



Waste electrical products should not be disposed of with household waste, please recycle where facilities exist. Check with your local authority or retailer for recycling advice.



Recycle unwanted materials instead of disposing of them as waste. All tools, hoses and packaging should be sorted, taken to the local recycling centre and disposed of in an environmentally safe way.

SERVICING OF A DOUBLE-INSULATED APPLIANCE

In a double-insulated product, two systems of insulation are provided instead of grounding. No means of grounding is provided on a double-insulated product, nor should a means for grounding be added to the product. Servicing a double-insulated product requires extreme care and knowledge of the system, and should be done only by qualified service personnel. Replacement parts for a double-insulated product must be identical to the parts they replace. A double-insulated product is marked with the words "DOUBLE INSULATION" or "DOUBLE INSULATED". Product may also be marked with symbol shown below.



USE OF EXTENSION CORDS

Use of an extension cord with this product is NOT RECOMMENDED. If you must use an extension cord, use only extension cords that are intended for outdoor use. These cords are identified by a marking "ACCEPTABLE FOR USE WITH OUTDOOR APPLIANCES, STORE INDOORS WHILE NOT IN USE." Use only extension cords having an electrical rating not less than the rating of the product. Examine extension cord before use. DO NOT USE DAMAGED EXTENSION CORDS! Do not pull on cord to disconnect from receptacle, always disconnect by pulling on plug. Keep cord away from heat and sharp edges. Always disconnect the extension cord from the receptacle before disconnecting the product from the extension cord.

WARNING – To reduce the risk of electrocution, keep all connections dry and off the ground. Do not touch the plug with wet hands.

PROPER USE OF THE PRESSURE CLEANER

THIS UNIT IS INTENDED FOR USE WITH COLD WATER ONLY!

DO NOT USE HOT WATER IN THIS PRESSURE CLEANER.

1. Operate the pressure cleaner at no more than the fluid pressure rated for the pressure cleaner. Never run the pressure cleaner without a water supply. Running the unit without a water supply will cause irreparable damage to the unit.
2. Make sure that the water supply you use for the pressure cleaner is not dirty, sandy, and does not hold any corrosive chemical products. Using a dirty water supply will compromise the long life of the pressure cleaner.
3. CAUTION - The pressure cleaner can be used for a variety of applications including washing cars, boats, patios, decks, garages etc. where high pressure is necessary to remove dirt and debris. **High-pressure water flow can damage the work surface if not used properly!** See the section titled "Operating Instructions" for more details. Always test the spray in an open area first.
4. NEVER move the unit by pulling on the high pressure hose. Use the handle provided on the top of the unit.
5. Always hold the high pressure gun and wand with two hands. Keep one hand on the gun/trigger, while supporting the wand with the other hand (see diagram).
6. When dispensing detergent, the pressure cleaner applies detergent to the cleaning area at low pressure only. Once the detergent has been applied, spray the detergent off of the work area by using the adjustable nozzle.

ASSEMBLY INSTRUCTIONS

Unpacking the Carton

After opening the carton, please remove all parts and check them against the following list of components that are included:

- | | | |
|-----------------------------|-------------------------|---------------------------|
| 1. Gun | 20. Small patio cleaner | 3. Handle |
| 4. Gun holder | | 6. Quick lance |
| 7. Wheels | | 9. Power cord holder |
| 10. Power cord | | 12. Adjustable nozzle |
| 13. High pressure hose | | 15. Cleaning pin |
| 16. Screws package | | 18. Water inlet connector |
| 19. Spare seal ring (3 pcs) | | |

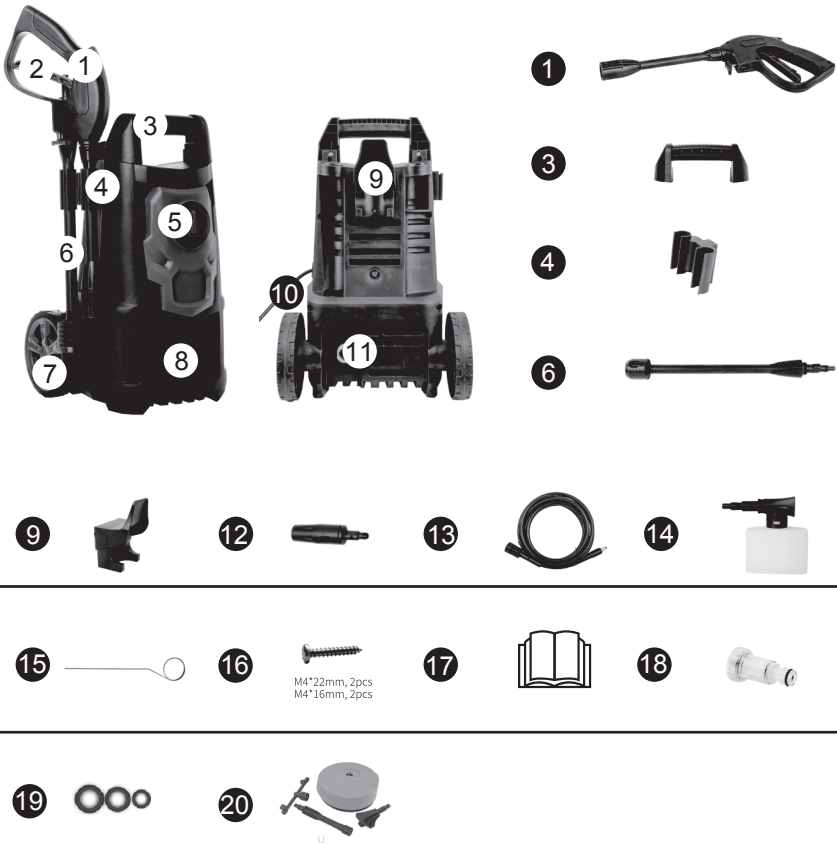

*The machine is always with handle to transport.

PREPARATION OF OPERATION

HOW TO SET UP YOUR UNIT

(---Ignore the installed accessories in the corresponding step---)

1. Attach the gun, quick lance and adjustable nozzle/patio cleaner

A. Attach the quick lance to gun

Note: When attaching, align the two projections on the lance with the grooves on the gun.

B. Attach the adjustable nozzle/patio cleaner to the spray lance.



---Pull out the lance---

① Push the lance against the spray gun.

②③ Rotate the lance and pull it out of the spray gun.

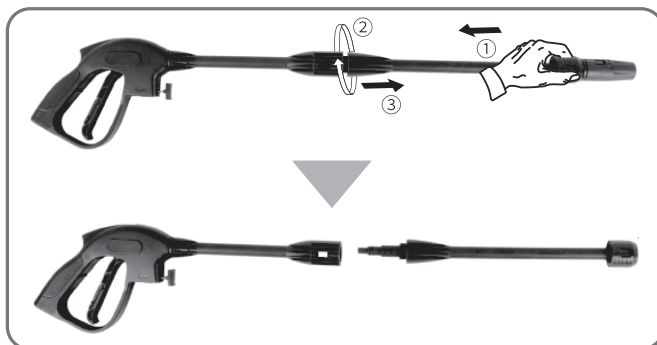

...OPERATION WHEN THE NOZZLE FAILS TO DETACH FROM THE LANCE...

- (1) Push the nozzle inwardly, make sure there's no gap between nozzle and lance head.
- (2) Grasp the nozzle and lance head with two hands and pull them to reversed direction, the nozzle will be detached.

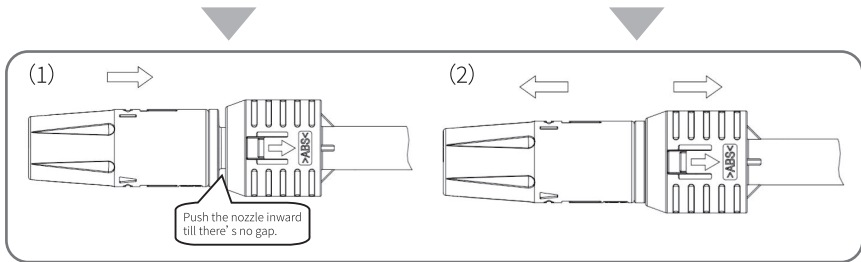

2. Mounting the handle

Screw the handle tight to the main unit (2 screws M4*22mm).

Note: The screws will be packed together with the manual, pls kindly check and find it when unpacked.



3. Install gun holder and power cord holder.

A: Slide the gun holder on the main unit.

B: Press the power cord holder to the machine, and tight the two screws. (M4*16mm)



4. Screw the high pressure hose onto the water outlet pipe.

Push and turn (clockwise) it tight to avoid leakage. When the pieces are joined properly, you cannot separate the two components by pulling straight out from the water outlet.

CAUTION: Prior to operating the machine, please ensure that the high pressure hose has been completely uncoiled.

Whilst the machine is in operation, the high pressure hose MUST NOT loop.



5. Attach the other high pressure hose to the gun.

Note: After the high pressure hose is connected, check the connection by gently pulling on the hose to ensure it stays connected. Push the lock button and pull to detach the high pressure hose.

For detaching the hose easily, please pull the trigger to drain water from wand when operation is completed and switch is in " OFF/0 " position.

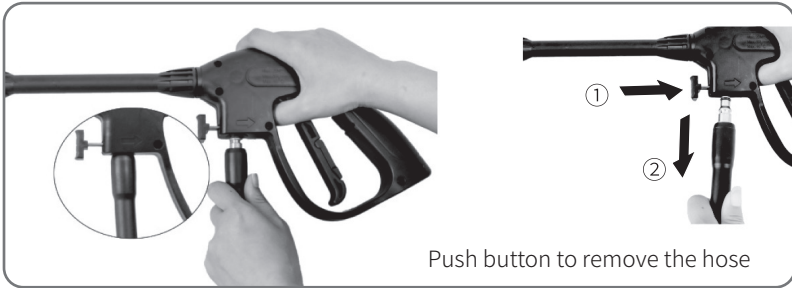

6. Attach the water inlet connector & Inlet hose

Remove the plastic plug from the machine's water inlet hose, screw the water inlet fitting onto the water inlet, then insert the 1/2 quick connect into the water inlet fitting, then connect one end of a home inlet hose (not supplied) to the quick fitting connect the other end to the water source. <<If the water inlet connector has been installed, skip the steps for installing the water inlet connector.>>

WARNING: The appliance is INTENDED to be used at a temperature above 0 degree.

WARNING: Garden hose can not be damaged and leak, Inner diameter less than 1/2 „inches, the length can not be greater than 8m.

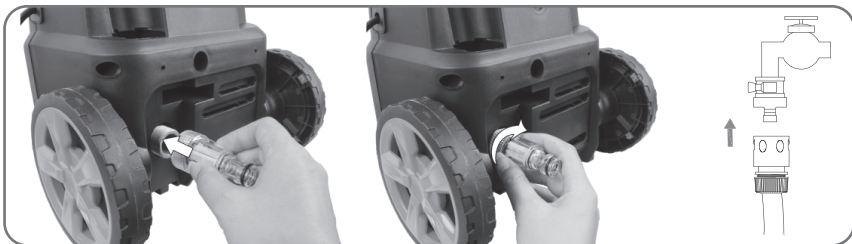

7. Connect to the power supplier, Plug the pressure washer into the power outlet.

8. Service parts: seal ring replacement

Attention: If the leakage is happend, please check the seal ring. And change it with a new one when the sealring is failed. Follow the picture, choose the correct seal ring for the replacement.



OPERATING

WARNING - DANGER!

During operation the appliance must be positioned on a firm, stable surface.

WARNING: High pressure hose must not loop.

Starting Up

1. Turn the water source on. Squeeze the trigger about 1 minute until low pressure water flow out to empty air out of the unit.

Warning: This unit is intended to be used with cold water only! Do not use hot water in this pressure cleaner!

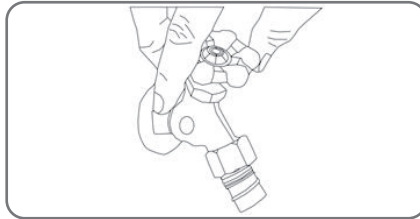

2. Turn the switch of the pressure wash to "ON/I" position, then pull the trigger till all the air is pushed out of machine and water flows from the gun.

Note: Before pressing trigger, make sure lock-off switch is in "unlock" position.

Warning: Do not start the machine without connecting and turning on the water supply because it may cause damage to high pressure seals and reduce the service life of pump.

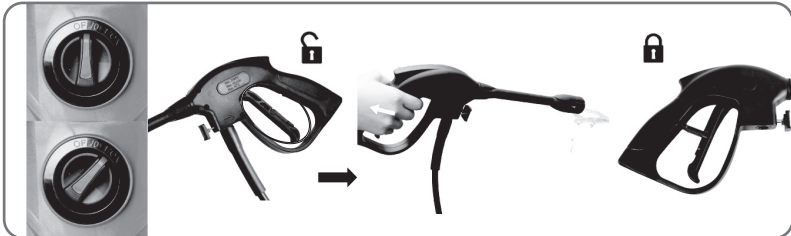

3. Select the right nozzles

Squeeze the trigger, high pressure water flow will come out. You could rotate adjustable nozzle collar to change it from a full fan spray (diagram 1) to a direct stream spray (diagram 2).

Warning: When operating the machine, it is forbidden to use in the inverted state.

Warning: High pressure jets can be dangerous if subject to misuse. The jet must not be directed at persons, live electrical equipment or the appliance itself.

Warning: Do not direct the jet against yourself or others in order to clean clothes or foot-wear.

Warning: Spray gun must be turned off when changing nozzles.

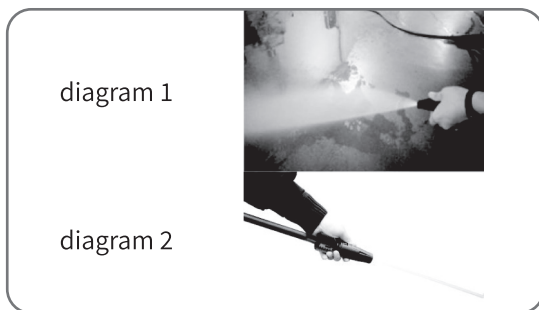

4. Cleaning

Begin with the nozzle 1-2ft away from the surface and approach with caution until it reaches the desired position for overly close spray may do harm to surface.

Warning: Do not connect the machine to water supplies that are dirty, rusty, muddy, or corrosive. (Including window cleaning liquids, plant foods, or fertilizers etc.)

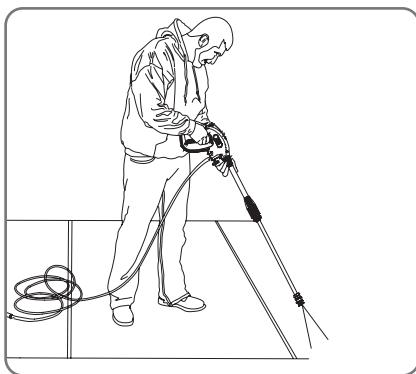

*This picture is for use only, please refer to the actual machine you purchased.

5. When you finish your clean job, release the trigger and turn the switch to "OFF/O" position, then turn off the water supply.

Note: When not in use, make sure Lock-off switch is in "Lock" position.

Note: when using pressure washer after water supply off, serious damage could occur to the pump and / or motor.

Warning: never disconnect high pressure discharge hose from machine while system is pressurized. To depressurize, turn motor off, turn water supply off and squeeze gun trigger 2-3 times.

6. Unplug the power cord from the power outlet.

Warning: Check that the supply voltage and frequency correspond to those specified on the appliance data plate. The appliance should only be connected to a mains power supply via a security breaker (Max.30mA) to cut off the electricity supply in the instance of a short circuit.

INFORMATION FOR USAGE

1. Safety valve and/or pressure limiting valve

- !** **Warning-danger!**
Do not tamper with or adjust the safety valve setting.

The safety valve is also a pressure limiting valve. When the gun trigger is released, the valve opens, pressure switch action, the machine automatically shut down.

If the gun nozzle is blocked, will cause the machine pressure rises, the safety valve opens, the pressure switch action, the machine automatically shut down, you can refer to the following to use a needle to clean the nozzle.

2. The safety button of gun

The operator need press the unlock button and then actuate the trigger to do the spray operation. When you release the trigger, it can return to the off position automatically.

When not using the pressure cleaner, press the lock button to keep from accidentally engaging the high pressure spray.



3. Hold the gun

Whenever you use the high pressure washer, we suggest you grip the in the right position, with one hand on the handle and the other on the adjustable spray nozzle.

4. To wash with detergent

Rotate the pot body and the spout apart, then add water with a properly prepared cleaner or detergent, pour it into the pot body and close it. Finally attach the detergent bottle to the gun.(Remove the soap bottle in the same way you would remove a gun)

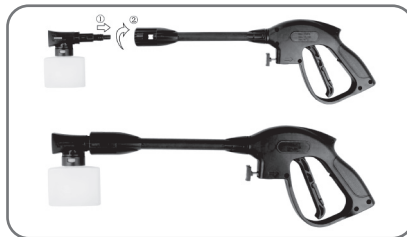

- b. Squeeze the wand trigger, detergent will come out through the nozzle.
- c. Apply detergent so it thoroughly covers cleaning surface.
- d. Allow detergent to remain on the surface for a few minutes. This is a good time to use a brush to lightly scrub heavily soiled areas.
- e. Change to spray nozzle, Rinse detergent from surface.
- f. Cleaning up: Always draw fresh water through the detergent bottle when done to flush any remaining detergents from the injection system. The bottle could be detached if necessary in this process.

MAINTENANCE

Any maintenance operations not covered by this chapter should be carried out by an authorized sales and service centre.



Warning-danger !

Always disconnect the plug from the power socket before carrying out any work on the appliance.

1. Cleaning of water inlet filter

The water filter was installed inside the water inlet connector, should be cleaned periodically. Rinse it with clean tap water, and then place it back into the water inlet connector.

2. Cleaning the nozzle

Using the nozzle tip cleaner provided (or an unfold paper clip), insert the wire into the nozzle hole and move back and forth until debris is dislodged. Back flush water through the nozzles using garden hose and highest pressure available (either standard water nozzle or use your thumb over the nozzle to create water pressure for back flush)

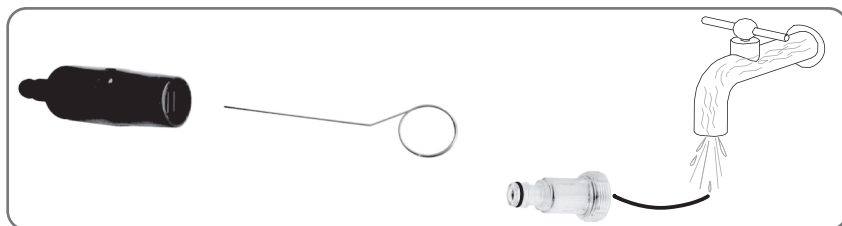

3. Cleaning of machine vents

The machine should be kept clean so as to let cooling air pass freely through the machine vents.

4. Greasing or couplings

To ensure easy connection and that o-ring do not dry up, the couplings should be greased regularly.

STORAGE

1. Disconnect the water source, turn on the pressure washers for a few seconds until the remaining water flows out, then turn it off quickly.
2. Unplug the power supply.
3. Disconnect the high pressure hose and the garden hose (no supplied), and coil high pressure hose for storage.
4. Store in a frost free area with a temperature above 0°C (32°F).

TECHNICAL DATA

Model	HT2E400
Rated voltage	230-240V/50Hz
Rated power	1500W
Rated pressure	80Bar
Max. pressure	120Bar
Rated flow	5,0L/min
Max. water inlet temperature	400C
Sound pressure level(K=3dB(A):LpA	87dB(A), K=3.0dB
Sound power level(K=3dB(A):LwA	93dB(A)
Vibration value(K=1.5m/s ²)	2,6m/s ² , K=1,5m/s ²
Weight	6.1kg

ENVIRONMENT

Should your machine need replacement after extended use, do not put it in the domestic waste but dispose of it in an environmentally safe way.



Do not dispose of electrical appliances in the household waste.

Recycling alternative to the return request:

The owner of the electrical appliance is alternatively obliged to participate in the proper utilization in the case of the property task instead of return. The old device can also be left to a collection point, which carries out an elimination in the sense of the national circular economy and waste law.

Not included are accessories and accessories without electrical components attached to old appliances.

TROUBLE SHOOTING

Please ensure that you check the following before contacting the service organization:

Symptom	Cause	Recommended actio
Machine refuses to start	Machine not plugged in Defective socket Fuse has blown Defective extension cable	Plug in machine. Try another socket. Replace fuse, switch off other machines. Try without the extension cable.
Fluctuating pressure	Pump sucking air Valves dirty, worn out or stuck Pump seals worn out	Check that hoses and connections are airtight. Clean and replace or refer to local distributor. Clean and replace or refer to local distributor.
Machine stops	Fuse has blown Incorrect mains voltage Thermal sensor activated Nozzle partially blocked	Replace fuse.Switch off other machines. Check that the mains voltage corresponds to specification on the model tag. Leave the washer for 5 minutes to cool down. Clean the nozzle.
Fuse blows	Fuse too small	Change to an installation higher than the amp. Consumption of the machine. You may try without the extension cable.
Machine pulsating	Air in inlet hose/pump Inadequate supply of mains water Nozzle partially blocked Water filter blocked Hose kinked	Allow machine to run with open trigger until regular working pressure resumes. Check that the water supply corresponds to specifications required. Clean the nozzle. Clean the filter. Straighten out hose.
Machine often starts and stops by itself	Spray handle is leaking	Contact your nearest service centre. Replace seat/ball/o-ring in the valve of the spray handle.

Machine starts, but no water comes out	Pump/hose or accessory frozen No water supply Water filter blocked Nozzle blocked	Wait for pump/hoses or accessory to thaw. Connect inlet water. Clean the filter. Clean the nozzle.
--	--	---

In case problems other than the above occur, please contact your local distributor.

RU

РУКОВОДСТВО ПОЛЬЗОВАТЕЛЯ НАПОРНЫЙ ОЧИСТИТЕЛЬ 120 БАР, НТ2Е400

ВАЖНЫЕ СОВЕТЫ ПО БЕЗОПАСНОСТИ

- Не** направляйте сопло высокого давления на людей или животных.
- Не** употребляйте алкоголь или наркотики во время работы с устройством высокого давления.
- Не** работайте с устройством высокого давления, стоя в воде.
- Не** прикасайтесь к электрической вилке мокрыми руками.
- Не** допускайте, чтобы электрические соединения находились в воде.
- Не** работайте с устройством высокого давления без включенной воды.
- Не** используйте горячую воду при работе с этим устройством высокого давления.

Устройство предназначено для бытового и коммерческого использования в помещениях и на открытом воздухе.

ВАЖНЫЕ МЕРЫ ПРЕДОСТОРОЖНОСТИ



ВНИМАНИЕ: При использовании данного устройства необходимо всегда соблюдать основные меры предосторожности, в том числе следующие:

Если шнур питания поврежден, во избежание опасности он должен быть заменен производителем, сервисным агентом производителя или лицом с аналогичной квалификацией.

Не допускается использование машин детьми. Необходимо следить за детьми, чтобы они не играли с прибором.

Для коммерческого использования

Данная машина не должна использоваться лицами (включая детей) с ограниченными физическими, сенсорными или умственными способностями или с недостаточным опытом и знаниями.

Не для коммерческого использования

Данная машина может использоваться лицами с ограниченными физическими, сенсорными или умственными способностями или с недостаточным опытом и знаниями, если они находятся под присмотром или безопасно используют оборудование и понимают возникающие при этом опасности.

Используйте соответствующие средства индивидуальной защиты (СИЗ) при работе с очистителями высокого давления, защитную обувь, защитные перчатки, защитные козырьки, средства защиты органов слуха и т.д., эксплуатация прибора;

Предостережение: Опасность возникновения силы отдачи и внезапно возникающего крутящего момента на сопле при открывании пистолета-распылителя;



ПРЕДУПРЕЖДЕНИЕ: Данная машина разработана для использования моющих средств, поставляемых или рекомендованных производителем. Использование других чистящих средств или химикатов может повлиять на безопасность машины.



Предупреждение: При неправильном использовании струи высокого давления могут быть опасны. Струя не должна быть направлена на людей, подключенное электрооборудование или на само устройство.

- Не используйте устройство рядом с людьми, находящимися в зоне его действия, если на них нет защитной одежды.
- Не направляйте струю на себя или других людей для чистки одежды или обуви.
- Перед проведением технического обслуживания отключите электропитание.
- К работе с устройствами высокого давления не допускаются дети и неквалифицированные специалисты.
- Для обеспечения безопасности устройства используйте только оригинальные запасные части от производителя или запасные части, одобренные производителем.
- Не используйте устройство, если поврежден силовой кабель или важные части устройства, например, предохранительные устройства, шланги высокого давления, пистолет-распылитель.



- При использовании удлинителя вилка и розетка должны быть водонепроницаемыми.



ПРЕДУПРЕЖДЕНИЕ: Неподходящие удлинительные кабели могут представлять опасность. Если используется удлинительный кабель, он должен быть пригоден для использования вне помещений, а его соединение должно быть сухим и не должно находиться на земле. Настоятельно рекомендуется использовать катушку для силового кабеля, которая удерживает розетку на высоте не менее 60 мм от земли.

- Перед сборкой, чисткой, регулировкой, техническим обслуживанием, хранением и транспортировкой выключите устройство и отключите его от электросети.
- Подключение к электросети должно выполняться квалифицированным электриком и соответствовать стандарту IEC 60364-1. Необходимо установить либо устройство дифференциального тока, отключающее питание, если ток утечки на землю превышает 30 мА в течение 30 мс, либо устройство отключения короткого замыкания на землю.
- **ПРЕДУПРЕЖДЕНИЕ:** Не используйте машину, если поврежден соединительный кабель или важные части машины, например, предохранительные устройства, шланги высокого давления, пистолет-распылитель. Машины не подходят для подключения к переносным водопроводам. Подключите машину к водопроводу.
- Используйте устройство на ровной поверхности.
- В целях безопасности проведите трехмесячный контроль и техническое обслуживание. Перед использованием убедитесь, что фильтр и насадка исправны. Убедитесь в отсутствии загрязнений. После использования убедитесь в отсутствии воды в насосе и шланге.
- Защита от перегрузки:

При засорении насадки или завязывании шланга высокого давления автоматически срабатывает функция защиты от перегрузки и устройство отключается. После устранения неисправности снова включите выключатель и включите машину.

ВАЖНЫЕ МЕРЫ ПРЕДОСТОРОЖНОСТИ

1. Перед использованием устройства прочтите все инструкции. Сохраняйте все инструкции по технике безопасности.
2. Не работайте с напорным очистителем в состоянии усталости или под воздействием алкоголя или наркотиков.
3. Опасность поражения струей или травмы — не направляйте струю воды под высоким давлением на людей или животных.
4. Не допускайте к работе с напорным очистителем детей.
5. Для снижения риска получения травм необходимо обеспечить строгий контроль при использовании напорного очистителя вблизи детей.
6. Узнайте, как остановить устройство и немедленно снизьте давление. Полностью ознакомьтесь с элементами управления.
7. Будьте бдительны — всегда помните о том, куда вы направляете струю под высоким давлением.
8. Не допускайте присутствия людей в зоне очистки.
9. Постоянно поддерживайте равновесие — не перегибайтесь и не стойте на неустойчивой опоре.
10. Рабочая зона должна иметь достаточный дренаж, чтобы снизить вероятность падения из-за скользкой поверхности.
11. Следуйте инструкциям по техническому обслуживанию, приведенным в руководстве.
12. Для снижения риска поражения электрическим током все соединения должны быть сухими и находиться над землей. Не прикасайтесь к вилке мокрыми руками.
13. Достаточно информации об используемой насадке, опасности силы отдачи и внезапного крутящего момента на узле распыления при открытии куркового пистолета.
14. Рекомендуется, чтобы электропитание данной машины включало в себя либо устройство дифференциального тока, которое прервет питание, если ток утечки на землю превысит 30 мА в течение 30 мс, либо устройство, которое подтвердит наличие заземленной цепи.
15. **ПРЕДУПРЕЖДЕНИЕ** Не используйте машину в присутствии людей, если они не носят защитную одежду
16. **ПРЕДУПРЕЖДЕНИЕ** Опасность взрыва — не распыляйте легковоспламеняющиеся жидкости
17. **ПРЕДУПРЕЖДЕНИЕ** Шланги высокого давления, фитинги и муфты важны для обеспечения безопасности машины. Используйте только шланги, фитинги и муфты, рекомендованные производителем.
18. Вода, прошедшая через обратный клапан, считается непьющей.

ОБЩИЕ МЕРЫ ПРЕДОСТОРОЖНОСТИ

1. Устройство предназначено только для наружного и бытового использования.
2. В шлангах высокого давления могут возникать утечки в результате износа, неправильного обращения, перегибов и т. д. Не используйте поврежденный шланг.
3. Не используйте напорный очиститель вблизи горючих материалов, горючих паров или пыли.
4. Некоторые химические вещества или моющие средства могут быть опасны при вдыхании или проглатывании, что может привести к серьезным травмам. Используйте респиратор или маску во всех случаях, когда есть вероятность вдыхания паров. Прочитайте все инструкции, прилагаемые к маске, чтобы быть уверенными в том, что маска обеспечит необходимую защиту от вдыхания вредных паров.
5. Перед запуском напорного очистителя в холодную погоду проверьте все части оборудования и убедитесь, что на них не

- образовался лед. Не храните устройство в местах, где температура может опуститься ниже 0
- НЕ ВНОСИТЕ НИКАКИХ ИЗМЕНЕНИЙ В КОНСТРУКЦИЮ КОМПОНЕНТОВ! Ни в коем случае нельзя эксплуатировать устройства со сломанными или отсутствующими деталями, а также без защитного кожуха или крышки
 - Пока система находится под давлением, шланг высокого давления должен быть подключен к очистителю и пистолету-распылителю. Отсоединение шланга во время работы устройства под давлением опасно и может привести к травме.
 - Всегда отключайте питание или когда машина остается без присмотра.
 - Не допускайте попадания водяных брызг на электропроводку, иначе возможно поражение электрическим током со смертельным исходом.
 - Перед использованием необходимо подключить устройство к водопроводу, затем открыть курок пистолета и открыть выключатель очистителя.
 - Если устройство не использовалось в течение длительного периода времени, после включения оно должно работать около 30 секунд без использования воды, после чего запустите машину в соответствии с инструкцией по эксплуатации.

СИМВОЛЫ

На этикетках инструментов и в руководстве могут быть указаны символы. Они содержат важную информацию об устройстве или указания по его использованию.



Указывает на потенциальную опасность травмирования.



В соответствии с европейскими директивами, применимыми к данному устройству.



Конструкция с двойной изоляцией.



Не подвергать воздействию дождя и не использовать во влажных помещениях.



Для снижения риска получения травмы перед использованием устройства необходимо прочитать и понять руководство пользователя.



При работе с устройством всегда надевайте защитные очки или очки с боковыми щитками и, при необходимости, защитную маску.



Используйте респиратор или маску во всех случаях, когда существует вероятность вдыхания паров.



Для снижения риска поражения струей или травмы никогда не направляйте струю воды на людей или домашних животных и не подставляйте под струю части тела. Негерметичные шланги и фитинги также могут стать причиной травмы при распылении. Не держите шланги и фитинги в руках.



Для снижения риска получения травмы в результате отдачи надежно держите распылитель обеими руками при включенной машине.



Несоблюдение правил техники безопасности и использование в сухих условиях может привести к поражению электрическим током.



Предупреждение! Никогда не направляйте пистолет на людей, животных, корпус машины, источник питания или любые электроприборы



Машина не предназначена для подключения к сети питьевой воды



Отработанные электротехнические устройства не следует выбрасывать вместе с бытовыми отходами. Рекомендации по утилизации можно получить в местных органах власти или у продавца.



Перерабатывайте ненужные материалы вместо того, чтобы выбрасывать их в качестве отходов. Все инструменты, шланги и упаковку следует отсортировать, сдать в местный центр переработки и утилизировать экологически безопасным способом.

ОБСЛУЖИВАНИЕ УСТРОЙСТВА С ДВОЙНОЙ ИЗОЛЯЦИЕЙ

В устройствах с двойной изоляцией вместо заземления предусмотрены две системы изоляции. На устройстве с двойной изоляцией не предусмотрено средств заземления, а также не следует устанавливать средства заземления на устройство. Обслуживание устройств с двойной изоляцией требует особой осторожности и знания системы и должно выполняться только квалифицированным персоналом. Запасные части для устройств с двойной изоляцией должны быть идентичны заменяемым деталям. Устройство с двойной изоляцией маркируется словами «ДВОЙНАЯ ИЗОЛЯЦИЯ» (DOUBLE INSULATION) или «С ДВОЙНОЙ ИЗОЛЯЦИЕЙ» (DOUBLE INSULATED). Устройство может также маркироваться символом, показанным ниже.



ИСПОЛЬЗОВАНИЕ УДЛИНИТЕЛЕЙ

Использование удлинителя с данным устройством НЕ РЕКОМЕНДУЕТСЯ. Если необходимо использовать удлинитель, используйте только те удлинители, которые предназначены для использования на улице. Такие шнуры имеют маркировку «ДОПУСКАЕТСЯ ИСПОЛЬЗОВАНИЕ С УСТРОЙСТВАМИ, НАХОДЯЩИМИСЯ НА ОТКРЫТОМ ВОЗДУХЕ. ЕСЛИ НЕ ИСПОЛЬЗУЕТСЯ, ХРАНИТЬ В ПОМЕЩЕНИИ» (ACCEPTABLE FOR USE WITH OUTDOOR APPLIANCES, STORE INDOORS WHILE NOT IN USE). Используйте только удлинители с номиналом не ниже номинала устройства. Перед использованием осмотрите удлинитель. НЕ ИСПОЛЬЗУЙТЕ ПОВРЕЖДЕННЫЕ УДЛИНИТЕЛИ! Не тяните за шнур для отключения от розетки, всегда отключайте его, потянув за вилку. Держите шнур вдали от источников тепла и острых краев. Прежде чем отсоединять устройство от удлинителя, всегда отключайте удлинитель от розетки.

ПРЕДУПРЕЖДЕНИЕ – Чтобы снизить риск поражения электрическим током, все соединения должны быть сухими и находиться над землей. Не прикасайтесь к вилке мокрыми руками.

ПРАВИЛЬНОЕ ИСПОЛЬЗОВАНИЕ НАПОРНОГО ОЧИСТИТЕЛЯ

**ДАННОЕ УСТРОЙСТВО ПРЕДНАЗНАЧЕНО ДЛЯ ИСПОЛЬЗОВАНИЯ ТОЛЬКО С ХОЛОДНОЙ ВОДОЙ!
НЕ ИСПОЛЬЗУЙТЕ ДЛЯ ЭТОГО НАПОРНОГО ОЧИСТИТЕЛЯ ГОРЯЧУЮ ВОДУ.**

1. Давление напорного очистителя не должно превышать давление жидкости, рассчитанное для данного напорного очистителя. Не используйте напорный очиститель без подачи воды. Эксплуатация устройства без подачи воды приведет к его непоправимому повреждению.
2. Убедитесь, что вода, подаваемая на напорный очиститель, не загрязнена, не содержит песка и агрессивных химических веществ. Использование грязной воды может привести к сокращению срока службы напорного очистителя.
3. **ПРЕДОСТЕРЕЖЕНИЕ** - Напорный очиститель может использоваться для различных целей, включая мойку автомобилей, лодок, внутренних дворов, палуб, гаражей и т. д., где требуется высокое давление для удаления грязи и мусора. **При неправильном использовании поток воды под высоким давлением может повредить рабочую поверхность!** Более подробную информацию см. в разделе «Инструкция по эксплуатации». Всегда сначала проверяйте работу распылителя на открытой площадке.
4. НИКОГДА не перемещайте устройство, потянув за шланг высокого давления. Вместо этого используйте ручку, расположенную на верхней части устройства.
5. Всегда держите пистолет высокого давления и шланг двумя руками. Одну руку держите на пистолете/курке, а другой рукой поддерживайте шланг (см. схему).

6. При дозировании моющего средства напорный очиститель подает моющее средство в зону очистки только под низким давлением. После нанесения моющего средства распылите его с рабочей зоны с помощью регулируемой форсунки.

ИНСТРУКЦИИ ПО СБОРКЕ

Распаковка коробки

После вскрытия коробки извлеките все детали и сверьте их с приведенным ниже перечнем компонентов, входящих в комплект поставки:

- | | | |
|--|--|-----------------------------|
| 1. Пистолет | 2. Курковый пистолет | 3. Ручка |
| 4. Держатель пистолета | 5. Переключатель ВКЛ/ВЫКЛ | 6. Быстросъемная трубка |
| 7. Колеса | 8. Выходное отверстие для воды | 9. Держатель шнура питания |
| 10. Шнур питания | 11. Входное отверстие для воды | 12. Регулируемая насадка |
| 13. Шланг высокого давления | 14. Резервуар для моющего средства | 15. Штифт для чистки |
| 16. Комплект винтов | 17. Руководство | 18. Разъем для подвода воды |
| 19. Запасное уплотнительное кольцо (3 шт.) | 20. Малый очиститель внутреннего дворика | |

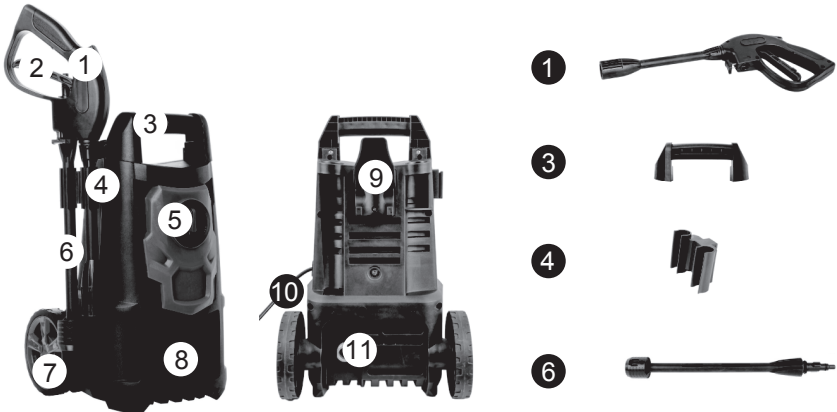

* Машина всегда оснащена ручкой для транспортировки.

ПОДГОТОВКА К РАБОТЕ

КАК НАСТРОИТЬ УСТРОЙСТВО

(---Игнорируйте установленное дополнительное оборудование на соответствующем этапе---)

1. Присоедините пистолет, быстросъемную трубку и регулируемую насадку/очиститель внутреннего двора

А. Прикрепите быстросъемную трубку к пистолету

Внимание: При установке совместите два выступа на трубке с пазами на пистолете.

В. Присоедините регулируемую насадку/очиститель внутреннего двора к трубке-распылителю.



---Вытяните трубку---

① Прижмите трубку к пистолету-распылителю.

②③ Поверните трубку и вытяните ее из пистолета-распылителя.

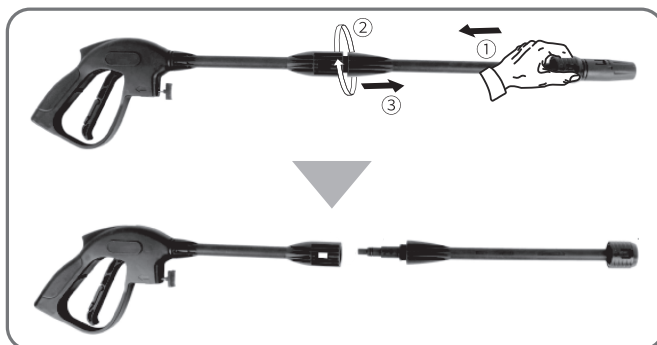

...ЭКСПЛУАТАЦИЯ В СЛУЧАЕ, КОГДА НАСАДКУ НЕ УДАЕТСЯ ОТСОЕДИНИТЬ ОТ ТРУБКИ...

- (1) Продвиньте насадку внутрь, убедитесь в отсутствии зазора между насадкой и головкой трубки.
- (2) Возьмитесь за насадку и головку трубки двумя руками и потяните их в обратном направлении, насадка отсоединится.

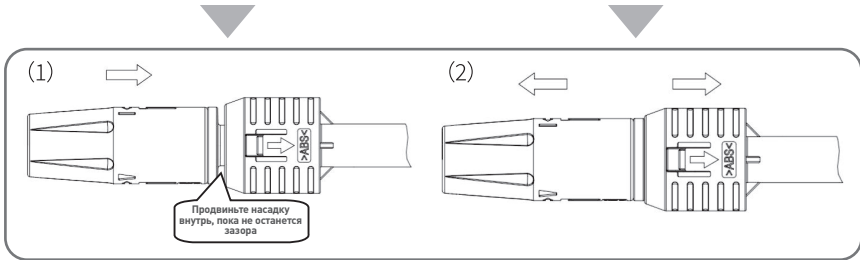

2. Монтаж ручки

Плотно прикрутите ручку к основному устройству (2 винта M4*22 мм).

Внимание: Винты будут упакованы вместе с инструкцией, при распаковке проверьте и найдите их.

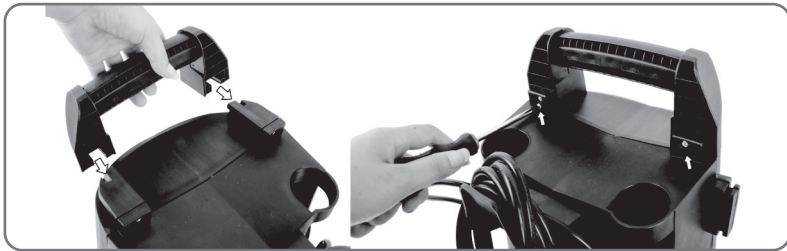

3. Установите держатель пистолета и держатель шнура питания.

A: Наденьте держатель пистолета на основное устройство.

B: Прижмите держатель шнура питания к машине и затяните два винта. (M4*16 мм)



4. Накрутите шланг высокого давления на водовыпускной патрубок.

Во избежание утечки плотно прижмите его и поверните (по часовой стрелке). Если детали соединены правильно, их невозможно разъединить, потянув прямо из водовыпускного патрубка.

ПРЕДОСТЕРЕЖЕНИЕ: Перед началом работы убедитесь, что шланг высокого давления полностью размотан.

Во время работы машины шланг высокого давления НЕ ДОЛЖЕН перекручиваться.



5. Подсоедините другой шланг высокого давления к пистолету.

Внимание: После подсоединения шланга высокого давления проверьте соединение, слегка потянув за шланг, чтобы убедиться, что он остается подсоединенным. Нажмите на кнопку блокировки и потяните, чтобы отсоединить шланг высокого давления.

Для отсоединения шланга потяните за курок, чтобы слить воду, когда работа завершена и переключатель находится в положении «ВЫКЛ/0».



6. Подсоедините водозаборный штуцер и водозаборный шланг

Снимите пластиковую заглушку с водозаборного шланга машины, прикрутите водозаборный фитинг к водозаборнику, затем вставьте быстроразъемное соединение 1/2 в водозаборный фитинг, подсоедините один конец домашнего водозаборного шланга (не входит в комплект поставки) к быстроразъемному фитингу, а другой конец — к источнику воды. <<<**Если водозаборный соединитель уже установлен, пропустите шаги по установке водозаборного соединителя.>>>**

ПРЕДУПРЕЖДЕНИЕ: Устройство **ПРЕДНАЗНАЧЕНО** для использования при температуре выше 0 градусов.

ПРЕДУПРЕЖДЕНИЕ: Садовый шланг не должен быть поврежден и протекать, внутренний диаметр не более 1/2 дюйма, длина не более 8 м.

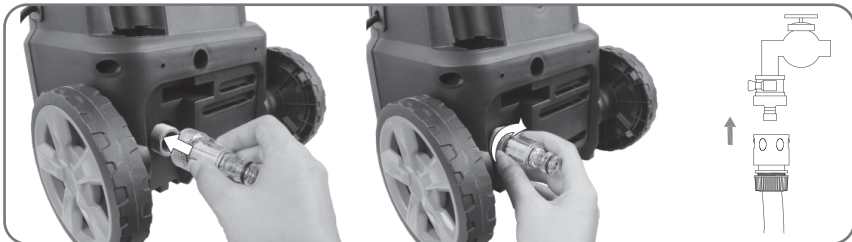

7. Подключение к источнику питания, подключите напорный очиститель к розетке.

8. Сервисные детали: замена уплотнительного кольца

Внимание! Если произошла утечка, проверьте уплотнительное кольцо. При выходе из строя уплотнительного кольца замените его на новое. Следуя рисунку, выберите правильное уплотнительное кольцо для замены.



ПОРЯДОК ИСПОЛЬЗОВАНИЯ

ПРЕДУПРЕЖДЕНИЕ — ОПАСНО!

Во время работы устройство должно находиться на твердой, устойчивой поверхности.

ПРЕДУПРЕЖДЕНИЕ: Шланг высокого давления не должен перекручиваться.

Запуск

1. Включите источник воды. Нажмите на кнопку включения примерно на 1 минуту, пока не пойдет вода под низким давлением, чтобы удалить воздух из устройства.

Предупреждение: Данное устройство предназначено для использования только с холодной водой! Не используйте горячую воду в данном напорном очистителе!

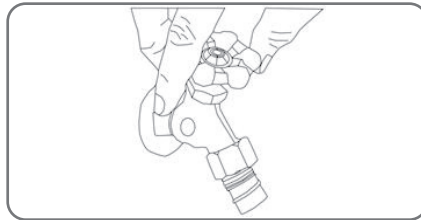

2. Поверните переключатель напорного очистителя в положение «ВКЛ/!»», затем нажмите на курок, пока весь воздух не будет вытеснен из устройства и вода не польется из пистолета.

Внимание: Перед нажатием на крючок убедитесь, что выключатель блокировки находится в положении «разблокировано».

Предупреждение: Не запускайте машину без подключения и включения подачи воды, так как это может привести к повреждению уплотнений высокого давления и сокращению срока службы насоса.

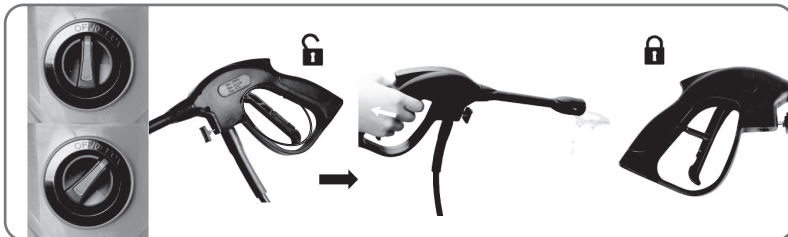

3. Выберите подходящие насадки

Нажмите на курок, и поток воды под высоким давлением выйдет наружу. Поворачивая регулируемый хомут насадки, можно менять

направление распыления с полного веерного (схема 1) на прямое струйное (схема 2).

Предупреждение: Запрещается эксплуатировать машину в перевернутом состоянии.

Предупреждение: При неправильном использовании струи высокого давления могут быть опасны. Струя не должна быть направлена на людей, электрооборудование под напряжением или само устройство.

Предупреждение: Не направляйте струю на себя или других людей для очистки одежды или обуви.

Предупреждение: При замене насадок пистолет-распылитель должен быть выключен.

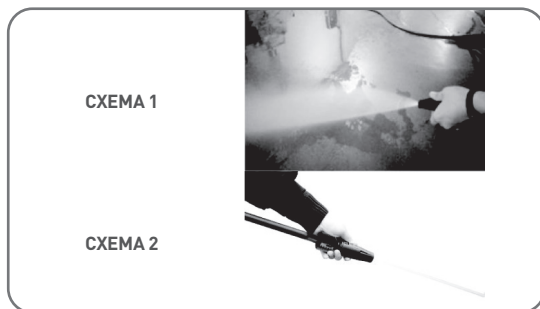

4. Очистка

Начинайте работу, когда насадка находится на расстоянии 1-2 футов от поверхности, и осторожно приближайтесь к ней, пока не будет занято нужное положение, так как слишком близкое распыление может повредить поверхность.

Предупреждение: Не подключайте к машине грязную, ржавую, мутную или коррозионную воду. (Включая жидкости для мытья окон, подкормки для растений, удобрения и т. д.)

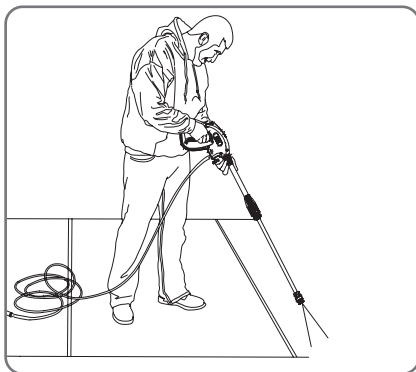

* Этот рисунок предназначен только для информации. См. инструкции к реальной машине, которую вы приобрели.

5. По окончании чистки отпустите курок и переведите переключатель в положение «ВЫКЛ/0», затем отключите подачу воды.

Внимание: Когда устройство не используется, убедитесь, что выключатель блокировки находится в положении «заблокировано».

Внимание: использование напорного очистителя после отключения подачи воды может привести к серьезным повреждениям насоса и/или двигателя.

Предупреждение: не отсоединяйте напорный шланг высокого давления от машины, если система находится под давлением. Чтобы сбросить давление, выключите двигатель, перекройте подачу воды и 2-3 раза нажмите на курок пистолета.

6. Выньте вилку шнура питания из розетки.

Предупреждение: Убедитесь, что напряжение и частота питания соответствуют указанным на паспортной табличке устройства.

Устройство должно подключаться к электросети только через защитный выключатель (макс. 30 мА), отключающий подачу электроэнергии в случае короткого замыкания.

ИНФОРМАЦИЯ ПО ИСПОЛЬЗОВАНИЮ

1. Предохранительный клапан и/или клапан ограничения давления



Предупреждение — Опасно!

Не вмешивайтесь в настройки предохранительного клапана и не изменяйте их.

Предохранительный клапан является также клапаном ограничения давления. При отпуске курка пистолета клапан открывается, срабатывает реле давления, и машина автоматически отключается.

Если насадка пистолета заблокирована, это приведет к повышению давления в машине, предохранительный клапан откроется, сработает реле давления, и машина автоматически отключится. Для очистки насадки можно воспользоваться иглой.

2. Предохранитель пистолета

Оператор должен нажать кнопку разблокировки, а затем привести в действие курок для выполнения операции распыления. При отпуске курка он автоматически возвращается в выключенное положение.

Если напорный очиститель не используется, нажмите кнопку блокировки, чтобы случайно не включить распыление под высоким давлением.



3. Удержание пистолета

При использовании напорного очистителя рекомендуется держать ее в правильном положении: одна рука на рукоятке, другая — на регулируемой распылительной насадке.

4. Мытье с использованием моющего средства

Разверните корпус емкости и носик в стороны, затем добавьте воду с правильно приготовленным чистящим или моющим средством, залейте ее в корпус емкости и закройте. В завершение присоедините резервуар с моющим средством к пистолету [резервуар с мылом снимайте так же, как и пистолет].

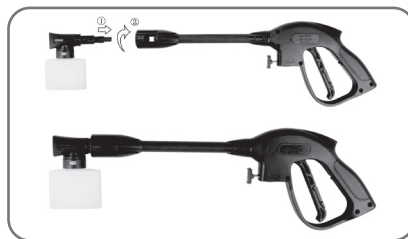

b. Нажмите на курок, моющее средство выйдет через насадку.

c. Нанесите моющее средство так, чтобы оно полностью покрыло очищаемую поверхность.

d. Оставьте моющее средство на поверхности на несколько минут. В это время можно воспользоваться щеткой, чтобы протереть сильно загрязненные участки.

e. Переключитесь на распылительную насадку, смойте моющее средство с поверхности.

f. Очистка: По окончании работы всегда набирайте свежую воду в резервуар с моющим средством, чтобы вымыть остатки моющего средства из системы впрыска. При необходимости резервуар можно отсоединить.

Техническое обслуживание

Все операции по техническому обслуживанию, не предусмотренные в настоящей главе, должны выполняться в авторизованном сервисном центре.



Предупреждение — Опасно!

Перед выполнением любых работ с прибором всегда вынимайте вилку из розетки.

1. Очистка фильтра водозаборника

Водяной фильтр, установленный внутри водозаборного разъема, необходимо периодически очищать. Промойте его чистой водопроводной водой, а затем установите обратно в водозаборный разъем.

2. Очистка насадки

Используя прилагаемый очиститель наконечника насадки (или разогнутую скрепку), вставьте проволоку в отверстие насадки и двигайте ее вперед-назад, пока не мусор не будет устранен. Пропустите воду через форсунки с помощью садового шланга под максимальным давлением (либо через стандартную насадку, либо проведите большим пальцем по насадке, чтобы создать давление воды для обратной промывки).

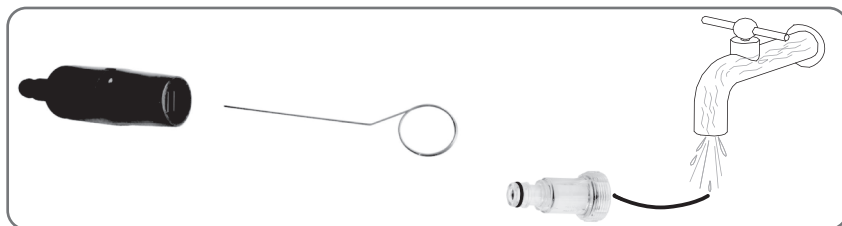

3. Очистка вентиляционных отверстий машины

Машина должна содержаться в чистоте, чтобы охлаждающий воздух свободно проходил через вентиляционные отверстия.

4. Смазка или муфты

Чтобы обеспечить легкость соединения и предотвратить износ уплотнительного кольца, муфты следует регулярно смазывать.

ХРАНЕНИЕ

1. Отключите источник воды, включите напорный очиститель на несколько секунд, пока не вытекут остатки воды, затем быстро выключите его.
2. Отключите блок питания от сети.
3. Отсоедините шланг высокого давления и садовый шланг (не входит в комплект поставки) и сверните шланг высокого давления для хранения.
4. Храните в защищенном от мороза месте при температуре выше 0°C (32°F).

ТЕХНИЧЕСКИЕ ДАННЫЕ

Модель	HT2E400
Номинальное напряжение	230-240 В/50 Гц
Номинальная мощность	1500 Вт
Номинальное давление	80 бар
Макс. давление	120 бар
Номинальный расход	5,0 л/мин
Макс. температура воды на входе	40°C
Уровень звукового давления (K=3 дБ(A): LpA	87 дБ(A), K=3,0 дБ
Уровень звуковой мощности(K=3 дБ(A): LwA	93 дБ(A)
Величина вибрации (K=1,5 м/с ²)	2,6 м/с ² , K=1,5 м/с ²
Масса	6,1 кг

ОХРАНА ОКРУЖАЮЩЕЙ СРЕДЫ

Если после длительного использования устройства требуется его замена, не выбрасывайте его в бытовые отходы, а утилизируйте экологически безопасным способом.



Не выбрасывайте электроприборы в бытовые отходы.

Утилизация как альтернатива требованию возврата:

При необходимости владелец электроприбора обязан участвовать в надлежащей утилизации вместо возврата. Старое устройство можно также сдать в пункт приема, который осуществляет утилизацию в соответствии с национальным законом о циркулярной экономике и отходах.

К старым устройствам не относятся дополнительное оборудование и принадлежности без электрических компонентов.

ВЫЯВЛЕНИЕ И УСТРАНЕНИЕ НЕПОЛАДК

Перед обращением в сервисную организацию убедитесь в следующем:

Симптом	Причина	Рекомендуемые действия
Машина не запускается	Машина не подключена к сети Неисправная розетка Перегорел предохранитель Неисправный удлинительный кабель	Подключите машину. Попробуйте подключить к другой розетке. Замените предохранитель, отключите другие машины. Попробуйте не использовать удлинительный кабель.
Колеблущееся давление	Насос всасывает воздух Клапаны загрязнены, изношены или заклинили Изношены уплотнения насоса	Проверьте герметичность шлангов и соединений. Очистите и замените их или обратитесь к местному дистрибьютору. Очистите и замените их или обратитесь к местному дистрибьютору.
Машина останавливается	Перегорел предохранитель Неправильное напряжение в сети Сработал термодатчик Сопло частично заблокировано	Замените предохранитель. Отключите другие машины. Убедитесь, что напряжение в сети соответствует спецификации на бирке модели. Оставьте очиститель на 5 минут, чтобы он остыл. Очистите насадку.
Перегорел предохранитель	Слишком маленький предохранитель	Переключитесь на установку выше, чем потребляемая мощность машины. Попробуйте не использовать удлинительный кабель.

<p>Машина пульсирует</p>	<p>Воздух во впускном шланге/насосе Недостаточная подача сетевой воды Сопло частично заблокировано Засорение водяного фильтра Перегиб шланга</p>	<p>Дайте машине поработать с открытым курком, пока не восстановится обычное рабочее давление пока не восстановится обычное рабочее давление. Убедитесь, что подача воды соответствует требуемым техническим характеристикам. Очистите насадку. Очистите фильтр. Выпрямите шланг.</p>
<p>Машина часто запускается и останавливается самостоятельно</p>	<p>Подтекает ручка распылителя</p>	<p>Обратитесь в ближайший сервисный центр. Замените седло/шарик/уплотнительное кольцо в клапане ручки распылителя.</p>
<p>Машина запускается, но вода не выходит</p>	<p>Насос/шланг или дополнительное оборудование замерзли Отсутствует подача воды Засорение водяного фильтра Форсунка заблокирована</p>	<p>Подождите, пока насос/шланги или дополнительное оборудование оттают. Подключите воду на входе. Очистите фильтр. Очистите насадку.</p>

В случае возникновения проблем, отличных от описанных выше, обратитесь к местному дистрибьютору.

DE**BEDIENUNGSANLEITUNG
HOCHDRUCKREINIGER 120 BAR, HT2E400****WICHTIGE SICHERHEITSHINWEISE**

- Die Hochdruckdüse darf **nicht** auf Menschen oder Tiere gerichtet werden.
Während der Bedienung des Hochdruckreinigers **keinen** Alkohol bzw. keine Drogen konsumieren.
Der Hochdruckreiniger darf **nicht** bedient werden, wenn der Bediener im Wasser steht.
Den Netzstecker **nicht** mit nassen Händen anfassen.
Elektrische Anschlüsse **nicht** im Wasser liegen lassen.
Der Hochdruckreiniger darf **nicht** ohne eingeschaltete Wasserversorgung betrieben werden.
Der Hochdruckreiniger darf **nicht** mit heißem Wasser betrieben werden.

Das Gerät ist für den Hausgebrauch sowie für den gewerblichen Gebrauch im Innen- und Außenbereich bestimmt.

**WICHTIGE SICHERHEITSVORKEHRUNGEN**

WARNUNG: Beim Gebrauch dieses Produkts sind stets grundlegende Sicherheitsmaßnahmen zu beachten, u. a.:

Wenn das Netzkabel beschädigt ist, muss es durch den Hersteller, seinen Kundendienst oder ähnlich qualifizierte Personen ersetzt werden, um eine Gefahr zu vermeiden.

Das Gerät darf nicht von Kindern benutzt werden. Kinder sollen beaufsichtigt werden, um sicherzustellen, dass sie nicht mit dem Gerät spielen.

Für den gewerblichen Gebrauch

Das Gerät darf nicht von Personen (einschließlich Kindern) mit eingeschränkten körperlichen, sensorischen oder geistigen Fähigkeiten bzw. Personen ohne ausreichende Erfahrung und Kenntnisse benutzt werden.

Nicht für den gewerblichen Gebrauch

Das Gerät darf von Personen mit eingeschränkten körperlichen, sensorischen oder geistigen Fähigkeiten bzw. Personen ohne ausreichende Erfahrung und Kenntnisse nur unter Aufsicht bzw. nur dann, wenn sie die daraus resultierenden Gefahren erkennen können, benutzt werden.

Beim Betrieb des Geräts geeignete persönliche Schutzausrüstung (PSA) für Hochdruckreiniger verwenden, z. B. Sicherheitsschuhe, Schutzhandschuhe, Schutzvisier, Gehörschutz usw.

Vorsicht: Bei Betätigung des Düsenabzugs besteht die Gefahr von Rückstoßkräften und vom schlagartig auftretenden Drehmoment an der Düse.



WARNUNG: Das Gerät ist für Betrieb mit dem mitgelieferten bzw. vom Hersteller empfohlenen Reinigungsmittel bestimmt. Die Verwendung von anderen Reinigungsmitteln bzw. Chemikalien kann die Sicherheit des Geräts beeinträchtigen.



Warnung: Ein Hochdruckstrahl kann bei unsachgemäßem Gebrauch gefährlich sein. Der Strahl darf nicht auf Personen, stromführende elektrische Teile oder auf das Gerät selbst gerichtet werden.

- Das Gerät darf nicht verwendet werden, wenn sich Personen ohne Schutzkleidung im Arbeitsbereich des Geräts aufhalten.
- Den Strahl nicht auf sich selbst oder andere richten, um Kleidung oder Schuhe zu reinigen.
- Vor der Durchführung von Wartungsarbeiten durch den Benutzer ist die Stromzufuhr zu trennen.
- Hochdruckreiniger dürfen nicht von Kindern oder Personen bedient werden, die nicht mit dem Umgang mit diesen Geräten vertraut sind.
- Um die Sicherheit der Maschine zu gewährleisten, sind ausschließlich Originalersatzteile des Herstellers oder vom Hersteller zugelassene Ersatzteile zu verwenden.
- Das Gerät darf nicht verwendet werden, wenn ein Stromkabel oder andere sicherheitsrelevante Teile des Geräts beschädigt sind, z. B.

Sicherheitsvorrichtungen, Hochdruckschläuche, Sprühpistole.

- Wenn ein Verlängerungskabel verwendet wird, müssen Stecker und Steckdose wasserdicht sein.



WARNUNG: Die Verwendung ungeeigneter Verlängerungskabel kann gefährlich sein. Wird ein Verlängerungskabel verwendet, soll es für die Verwendung im Freien geeignet sein, und der Anschluss soll trocken und bodenfrei gehalten werden. Es wird empfohlen, eine Kabeltrommel mit der Steckdose mindestens 60 mm über dem Boden zu verwenden.

- Das Gerät muss vor dem Zusammenbau, der Reinigung, Einstellung, Wartung, Lagerung und dem Transport ausgeschaltet und von der Stromversorgung getrennt werden.

- Der Anschluss an die Stromversorgung muss von einem qualifizierten Elektriker vorgenommen werden und der Norm IEC 60364-1 entsprechen. Es soll eine Fehlerstrom-Schutzeinrichtung, die die Stromversorgung unterbricht, wenn der Ableitstrom gegen Masse 30 ms lang 30 mA überschreitet, oder ein FI-Schutzschalter, installiert werden.

- **WARNUNG:** - Das Gerät darf nicht verwendet werden, wenn ein Anschlusskabel oder andere sicherheitsrelevante Teile des Geräts beschädigt sind, z. B. Sicherheitsvorrichtungen, Hochdruckschläuche, Sprühpistole. Das Gerät ist nicht für den Anschluss an das Trinkwassernetz vorgesehen. Das Gerät an die Wasserversorgung anschließen.

- Das Gerät soll auf einer ebenen Fläche betrieben werden.

- Aus Sicherheitsgründen ist alle drei Monate eine Prüfung und Wartung erforderlich. Vor dem Gebrauch sicherzustellen, dass sich keine Verunreinigungen im Filter und in der Düse befinden. Nach dem Gebrauch sicherstellen, dass sich kein Wasser in der Pumpe und im Schlauch befindet.

- Überlastungssicherung:

Wenn die Düse verstopft bzw. der Hochdruckschlauch abgeknickt ist, spricht die Überlastungssicherung automatisch an und das Gerät wird abgeschaltet. Nach Behebung der Störung, den Schalter aktivieren und das Gerät wieder einschalten.

WICHTIGE SICHERHEITSVORKEHRUNGEN

1. Vor dem Gebrauch des Produkts alle Anweisungen durchlesen. Alle Sicherheitshinweise aufbewahren.
2. Der Hochdruckreiniger darf nicht bedient werden, wenn der Bediener müde ist oder unter dem Einfluss von Alkohol oder Drogen steht.
3. Verletzungsgefahr – den Hochdruckwasserstrahl nicht auf Menschen oder Tiere richten.
4. Der Hochdruckreiniger darf nicht von Kindern bedient werden.
5. Um die Verletzungsgefahr zu verringern, ist bei der Verwendung des Hochdruckreinigers in der Nähe von Kindern genaue Überwachung geboten.
6. Der Benutzer soll sich informieren, wie das Gerät sofort gestoppt und der Druck reduziert werden kann. Der Benutzer muss mit den Bedienelementen bestens vertraut sein.
7. Wachsam bleiben – immer darauf achten, wohin der Hochdruckstrahl gerichtet wird.
8. In dem zu reinigenden Bereich dürfen sich keine Personen aufhalten.
9. Stets auf einen festen Stand achten – nicht überstrecken und immer auf einer stabilen Fläche stehen.
10. Im Arbeitsbereich ist für eine ausreichende Wasserableitung zu sorgen, um die Rutschgefahr zu verringern.
11. Die Wartungsanweisungen in der Bedienungsanleitung beachten.
12. Um die Gefahr eines Stromschlags zu verringern, sind alle Anschlüsse trocken und bodenfrei zu halten. Den Netzstecker nicht mit nassen Händen anfassen.
13. Der Bediener soll sich über die beim Betätigen des Düsenabzugs bestehende Gefahr von Rückstoßkräften und vom schlagartig auftretenden Drehmoment an der Düse informieren.
14. Für die Stromversorgung des Geräts soll eine Fehlerstrom-Schutzeinrichtung, die die Stromversorgung unterbricht, wenn der Ableitstrom gegen Masse 30 ms lang 30 mA überschreitet, oder ein FI-Schutzschalter, installiert werden.
15. **WARNUNG:** Das Gerät darf nicht verwendet werden, wenn sich Personen ohne Schutzkleidung im Arbeitsbereich des Geräts aufhalten.
16. **WARNUNG:** Explosionsgefahr – den Strahl nicht auf brennbare Flüssigkeiten richten.
17. **WARNUNG:** Hochdruckschläuche, Armaturen und Kupplungen sind für den sicheren Betrieb des Geräts relevant. Nur die vom Hersteller empfohlenen Schläuche, Armaturen und Kupplungen verwenden.
18. Wasser, das durch eine Rückflusssperre geflossen ist, gilt als nicht trinkbar.

ALLGEMEINE SICHERHEITSVORKEHRUNGEN

1. Nur für den Gebrauch im Freien und im Haushalt bestimmt.
2. Der Hochdruckschlauch kann durch Verschleiß, unsachgemäßen Gebrauch, Knicken, usw. undicht werden. Keinen beschädigten Schlauch verwenden.
3. Den Hochdruckreiniger nicht in der Nähe von brennbaren Materialien, Dämpfen oder brennbarem Staub verwenden.
4. Bestimmte Chemikalien bzw. Reinigungsmittel sind beim Einatmen bzw. Verschlucken gefährlich, was zu schweren Verletzungen führen kann. Ein Atemschutzgerät oder eine Maske ist immer dann zu verwenden, wenn die Gefahr besteht, dass Dämpfe eingeatmet werden können. Alle der Schutzmaske beiliegenden Anweisungen sind durchlesen, damit sichergestellt wird, dass die Maske den notwendigen Schutz vor dem Einatmen schädlicher Dämpfe bietet.

5. Vor dem Einschalten des Hochdruckreinigers bei kaltem Wetter alle Teile des Geräts überprüfen und sicherstellen, dass sich kein Eis gebildet hat. Das Gerät darf nicht an einem Ort gelagert werden, an dem die Temperatur unter 0 °C fällt.
6. KEINE VERÄNDERUNGEN AN DEN BAUTEILEN VORNEHMEN! Geräte mit defekten bzw. fehlenden Teilen sowie ohne Schutzgehäuse bzw. Abdeckungen dürfen NICHT betrieben werden.
7. Den Hochdruckschlauch an den Druckreiniger und die Sprühpistole angeschlossen halten, solange das Gerät unter Druck steht. Das Trennen des Schlauchs während das Gerät unter Druck steht ist gefährlich und kann zu Verletzungen führen.
8. Das Gerät soll immer ausgeschaltet werden, wenn es von anderen Teilen getrennt oder unbeaufsichtigt gelassen wird.
9. Den Wasserstrahl von elektrischen Leitungen immer fernhalten, da ansonsten Lebensgefahr durch Stromschlag besteht.
10. Das Gerät muss vor dem Gebrauch an die Wasserversorgung angeschlossen werden. Erst dann den Düsenabzug und den Schalter des Hochdruckreinigers betätigen.
11. Wenn die Waschmaschine über einen längeren Zeitraum nicht benutzt wurde, nach dem Einschalten etwa 30 Sekunden lang ohne Wasser laufen lassen.

SYMBOLE

Auf Werkzeugen und in der Bedienungsanleitung können sich bestimmte Symbole befinden. Diese verweisen auf wichtige Informationen über das Produkt bzw. Anweisungen zu seiner Verwendung.



Weist auf eine Verletzungsgefahr hin.



Übereinstimmung mit den für dieses Produkt geltenden europäischen Richtlinien.



Doppelt isolierte Bauweise.



Nicht dem Regen aussetzen bzw. an feuchten Orten verwenden.



Um die Verletzungsgefahr zu verringern, soll der Benutzer vor der Verwendung dieses Produkts die Bedienungsanleitung lesen und verstehen.



Bei der Arbeit mit diesem Produkt immer eine Schutzbrille oder Schutzbrille mit Seitenschutz und, falls erforderlich, einen vollständigen Gesichtsschutz tragen.



Ein Atemschutzgerät oder eine Maske ist immer dann zu verwenden, wenn die Gefahr besteht, dass Dämpfe eingeatmet werden können.



Um die Verletzungsgefahr zu verringern, den Wasserstrahl nicht auf Menschen bzw. Haustiere richten und nicht in den Strahl hineingreifen. Undichte Schläuche und Armaturen können Verletzungen verursachen. Schläuche und Armaturen nicht anfassen.



Um die Verletzungsgefahr durch Rückstoß zu verringern, die Sprühlanze mit beiden Händen festhalten, wenn das Gerät eingeschaltet ist.



Wird das Gerät nicht im Trockenen verwendet und werden die Sicherheitsvorschriften nicht beachtet, besteht Stromschlaggefahr.



Warnung! Die Düse nicht auf Menschen, Tiere, das Gerätegehäuse, die Stromversorgung oder andere elektrische Geräte richten.



Das Gerät ist nicht für den Anschluss an das Trinkwassernetz vorgesehen.



Elektroaltgeräte dürfen nicht mit Haushaltsabfällen entsorgt werden. Sie sollen in den dafür vorgesehenen Anlagen recycelt werden. Informieren Sie sich bei Ihren örtlichen Behörden oder dem Händler über Recycling.



Nicht benötigte Materialien sollen recycelt und nicht als Abfall entsorgt werden. Alle Werkzeuge, Schläuche und Verpackungen sollen sortiert, zur örtlichen Sammelstelle gebracht und umweltfreundlich entsorgt werden.

WARTUNG EINES DOPPELT ISOLIERTEN GERÄTS

Bei einem doppelt isolierten Gerät sind anstelle der Erdung zwei Isolationssysteme vorhanden. Ein doppelt isoliertes Gerät ist nicht geerdet und soll auch nicht geerdet werden. Die Wartung eines doppelt isolierten Geräts erfordert äußerste Sorgfalt und Gerätekenntnis und sind nur von qualifiziertem Servicepersonal durchzuführen. Die Ersatzteile für ein doppelt isoliertes Gerät sollen den zu ersetzenden Teilen entsprechen. Ein doppelt isoliertes Gerät ist mit den Worten „DOPPELTE ISOLIERUNG“ bzw. „DOPPELT ISOLIERT“ gekennzeichnet. Das Gerät kann auch mit dem unten abgebildeten Symbol gekennzeichnet sein.



VERWENDUNG VON VERLÄNGERUNGSKABELN

Es wird NICHT EMPFOHLEN, ein Verlängerungskabel mit diesem Gerät zu verwenden. Wenn ein Verlängerungskabel erforderlich ist, sind nur für die Verwendung im Freien bestimmte Verlängerungskabel zu nutzen. Diese Kabel sind mit den Worten „FÜR DEN GEBRAUCH MIT GERÄTEN IM FREIEN GEEIGNET. BEI NICHTGEBRAUCH IN INNENRÄUMEN AUFBEWAHREN“ gekennzeichnet. Es dürfen nur Verlängerungskabel verwendet werden, deren Nennstrom nicht geringer ist als der des Geräts. Das Verlängerungskabel vor Gebrauch prüfen. KEINE BESCHÄDIGTEN VERLÄNGERUNGSKABEL VERWENDEN! Nicht am Kabel ziehen, um den Stecker von der Steckdose zu trennen. Immer am Stecker ziehen. Das Kabel von Hitze und scharfen Kanten fernhalten. Das Verlängerungskabel soll immer aus der Steckdose gezogen werden, bevor das Gerät vom Verlängerungskabel getrennt wird.

WARNUNG – Um die Gefahr eines Stromschlags zu verringern, sind alle Anschlüsse trocken und bodenfrei zu halten. Den Netzstecker nicht mit nassen Händen anfassen.

ORDNUNGSGEMÄSSE VERWENDUNG DES HOCHDRUCKREINIGERS

**DAS GERÄT IST NUR FÜR KALTWASSER BESTIMMT!
DER HOCHDRUCKREINIGER DARF NICHT MIT HEISSEM WASSER BETRIEBEN WERDEN.**

1. Der Hochdruckreiniger darf nur mit dem Flüssigkeitsdruck betrieben werden, für den der Hochdruckreiniger ausgelegt ist. Den Hochdruckreiniger nicht ohne Wasserzufuhr laufen lassen. Der Betrieb des Geräts ohne Wasserzufuhr führt zu nicht reparablen Schäden am Gerät.
2. Es ist sicherzustellen, dass das dem Hochdruckreiniger zugeführte Wasser frei von Verunreinigungen bzw. Sand und aggressiven Chemikalien ist. Die Verwendung von verunreinigtem Wasser beeinträchtigt die Lebensdauer des Hochdruckreinigers.
3. VORSICHT – Der Hochdruckreiniger ist für viele Anwendungen geeignet, wo ein hoher Druck erforderlich ist, um Schmutz und Ablagerungen zu entfernen, z. B. für die Reinigung von Autos, Booten, Terrassen, Decks, Garagen usw. **Der Wasserstrahl unter hohem Druck kann bei unsachgemäßer Verwendung die zu reinigende Oberfläche beschädigen!** Mehr Details sind im Abschnitt „Betriebsanweisung“ zu finden. Den Wasserstrahl immer zuerst in einem offenen Bereich testen.
4. Das Gerät NICHT durch Ziehen am Hochdruckschlauch verstellen. Dazu ist der Griff an der Oberseite des Geräts zu verwenden.
5. Die Pistole und die Lanze immer mit beiden Händen halten. Eine Hand an der Pistole/am Abzug halten und mit der anderen Hand die Lanze stützen (siehe Abbildung).
6. Bei der Dosierung des Reinigungsmittels trägt der Hochdruckreiniger das Reinigungsmittel nur mit niedrigem Druck auf die zu reinigende Fläche auf. Nachdem das Reinigungsmittel aufgetragen wurde, soll es mit der verstellbaren Düse von der zu reinigenden

Oberfläche abgesprüht werden.

ANLEITUNG ZUM ZUSAMMENBAU

Auspacken des Kartons

Nach dem Öffnen des Kartons sind alle Teile daraus zu entnehmen und anhand der folgenden Liste der enthaltenen Komponenten zu prüfen:

- | | | |
|--------------------------------|-----------------------------------|---------------------------------|
| 1. Pistole | 2. Abzug | 3. Haltegriff |
| 4. Halterung für Pistole | 5. EIN/AUS-Schalter | 6. Schnell-Lanze |
| 7. Räder | 8. Wasseraustritt | 9. Halterung für Stromkabel |
| 10. Stromkabel | 11. Wasserzufuhr | 12. Verstellbare Düse |
| 13. Hochdruckschlauch | 14. Behälter für Reinigungsmittel | 15. Reinigungsstift |
| 16. Schraubensatz | 17. Bedienungsanleitung | 18. Wasserzufuhr Anschlussstück |
| 19. Ersatz-Dichtring (3 Stück) | 20. Kleiner Terrassenreiniger | |

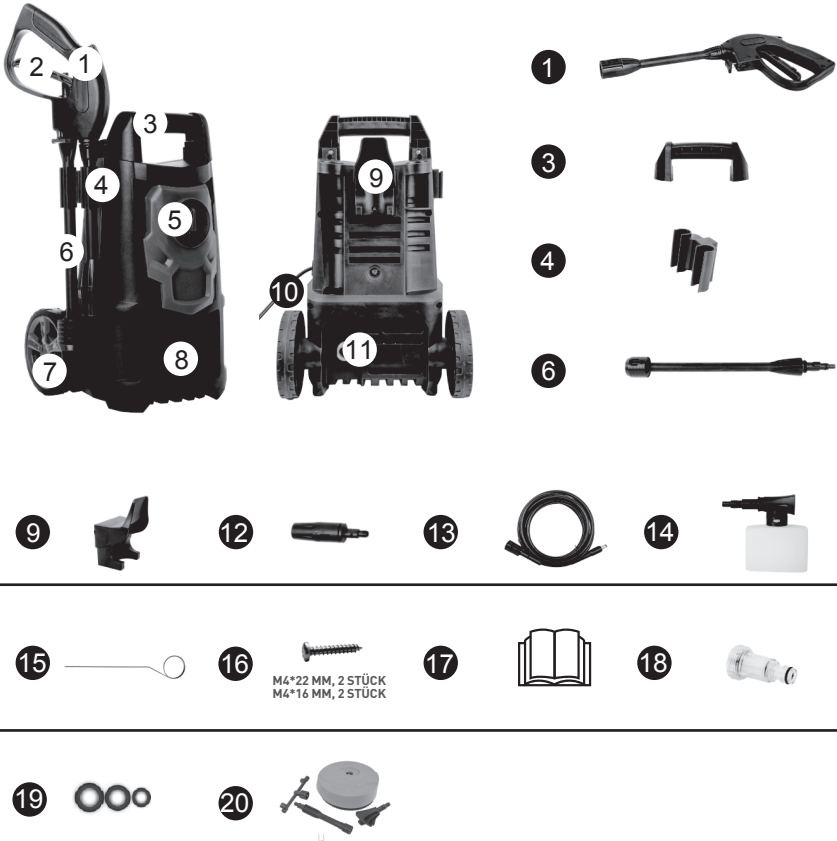

*Für den Transport des Geräts immer den Haltegriff verwenden.

VORBEREITUNG FÜR DEN BETRIEB

VORBEREITUNG DES GERÄTS

(--- Das installierte Zubehör in dem entsprechenden Schritt ignorieren ---)

1. Pistole, Schnelllanze und verstellbare Düse/Terrassenreiniger miteinander verbinden.

A. Die Schnelllanze mit der Pistole verbinden.

Hinweis: Beim Anbringen die beiden Vorsprünge an der Lanze auf die Rillen an der Pistole ausrichten.

B. Die verstellbare Düse/den Terrassenreiniger mit der Sprühlanze verbinden.



---Die Lanze herausziehen.---

① Die Lanze gegen die Sprühpistole drücken.

②③ Die Lanze drehen und aus der Sprühpistole ziehen.

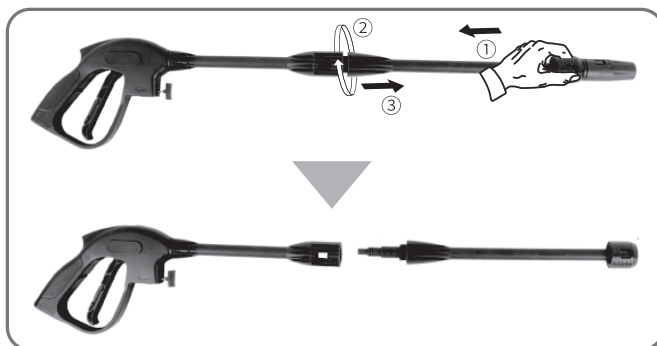

---VORGEHENSWEISE, WENN SICH DIE DÜSE NICHT VON DER LANZE LÖST---

- (1) Düse nach innen drücken. Sicherstellen, mit dass zwischen Düse und Lanzenkopf kein Spalt vorhanden ist.
- (2) Düse und Lanzenkopf beiden Händen fassen und in umgekehrter Richtung ziehen. Die Düse wird so getrennt.

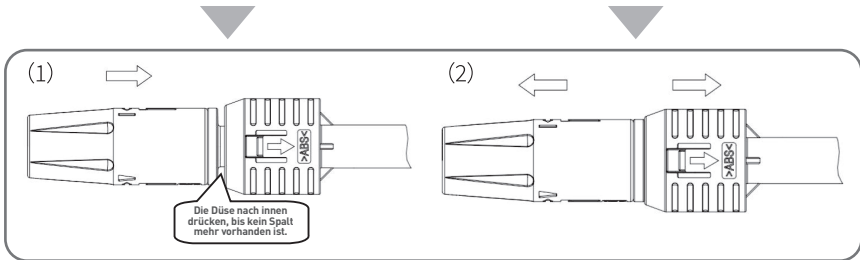

2. Den Haltegriff anbringen.

Den Griff am Hauptgerät festschrauben (2 Schrauben M4*22mm).

Hinweis: Die Schrauben werden zusammen mit der Bedienungsanleitung verpackt. Nach dem Auspacken die Schrauben finden und prüfen.



3. Halterungen für Pistole und Stromkabel anbringen.

A: Die Halterung für die Pistole auf das Hauptgerät schieben.

B: Die Halterung für das Stromkabel am Gerät befestigen und die beiden Schrauben (M4*16mm) festziehen.



4. Den Hochdruckschlauch auf das Wasserauslassrohr schrauben.

Drücken und fest drehen (im Uhrzeigersinn), um Leckagen zu vermeiden. Wenn die Teile richtig zusammengesetzt sind, können die beiden Komponenten nicht durch gerades Herausziehen aus dem Wasseraustritt getrennt werden.

VORSICHT: Vor Inbetriebnahme des Gerätes ist darauf zu achten, dass der Hochdruckschlauch vollständig abgerollt ist.

Während das Gerät läuft, darf der Hochdruckschlauch keine Schleife bilden.



5. Den anderen Hochdruckschlauch an die Pistole anschließen.

Hinweis: Nach dem Anschließen des Hochdruckschlauchs ist die Verbindung durch leichtes Ziehen am Schlauch zu prüfen, um sicherzustellen, dass er angeschlossen bleibt. Den Verriegelungsknopf drücken und ziehen, um den Hochdruckschlauch zu trennen.

Um den Schlauch leicht abnehmen zu können, den Abzug betätigen, um das Wasser aus der Lanze abzulassen, wenn der Betrieb beendet ist, und den Schalter in die Position „AUS/0“ bringen.



6. Das Anschlussstück für die Wasserzufuhr und den Ansaugschlauch anschließen.

Den Plastikstopfen vom Wasserzulaufschlauch des Geräts entfernen, den Wasserzulaufanschluss auf den Wasserzulauf schrauben. Anschließend den 1/2-Schnellanschluss in den Wasserzulaufanschluss schieben, ein Ende eines Hausanschlussschlauchs (nicht mitgeliefert) an die Schnellkupplung anschließen und das andere Ende mit der Wasserzufuhr verbinden. <<Wenn das Anschlussstück zur Wasserzufuhr bereits installiert ist, überspringen Sie die Schritte zur Installation des Anschlussstücks.>>

WARNUNG: Das Gerät ist für den Betrieb bei Temperaturen über 0 Grad BESTIMMT.

WARNUNG: Der Gartenschlauch darf nicht beschädigt bzw. undicht sein. Innendurchmesser weniger als 1/2 Zoll. Die Länge darf nicht 8 m überschreiten.



7. Das Gerät an das Stromnetz anschließen. Den Hochdruckreiniger an die Steckdose anschließen.

8. Ersatzteile: Austausch des Dichtungsring

Achtung: Bei Undichtigkeiten ist der Dichtungsring zu prüfen und gegen einen neuen austauschen, wenn er defekt ist. Die Abbildung beachten und den richtigen Dichtungsring zum Austauschen wählen.



BETRIEB

WARNUNG – GEFAHR!

Während des Betriebs soll das Gerät auf einer festen, stabilen Fläche stehen.

WARNUNG: Der Hochdruckschlauch darf nicht geknickt sein.

Inbetriebnahme

1. Die Wasserversorgung einschalten. Den Abzug etwa 1 Minute lang gedrückt halten, bis Wasser unter niedrigem Druck ausströmt, um die Luft aus dem Gerät zu entfernen.

Warnung: Das Gerät ist nur für Kaltwasser bestimmt! Der Hochdruckreiniger darf nicht mit heißem Wasser betrieben werden.

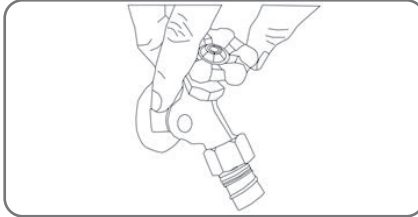

2. Den Schalter des Hochdruckreinigers in die Position „ON/I“ drehen und den Abzug gedrückt halten, bis die gesamte Luft aus dem Gerät entweicht wird und Wasser aus der Pistole fließt.

Hinweis: Vor dem Betätigen des Abzugs ist sicherzustellen, dass sich der Verriegelungsschalter in der Position „Entriegelt“ befindet.

Warnung: Das Gerät darf nicht gestartet werden, wenn die Wasserversorgung nicht angeschlossen und eingeschaltet ist. Es können die Hochdruckdichtungen beschädigt und die Lebensdauer der Pumpe beeinträchtigt werden.

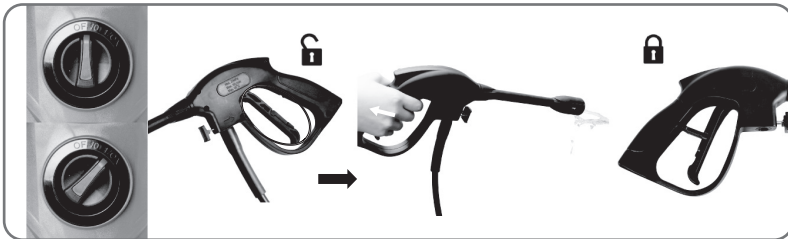

3. Die richtigen Düsen wählen.

Den Abzug drücken. Wasser wird unter hohem Druck austreten. Der verstellbare Düsenring kann gedreht werden, um von einem vollen Fächersprühstrahl (Abbildung 1) zu einem Direktstrahl (Abbildung 2) zu wechseln.

Warnung: Es ist verboten, das Gerät umgekehrt zu verwenden.

Warnung: Ein Hochdruckstrahl kann bei unsachgemäßem Gebrauch gefährlich sein. Der Strahl darf nicht auf Personen, stromführende elektrische Teile oder auf das Gerät selbst gerichtet werden.

Warnung: Den Strahl nicht auf sich selbst oder andere richten, um Kleidung oder Schuhe zu reinigen.

Warnung: Die Sprühpistole soll beim Düsenwechsel ausgeschaltet werden.

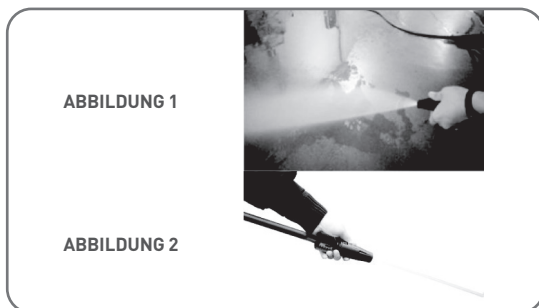

4. Reinigung

Die Düse zunächst in einem Abstand von 1-2 Fuß von der Oberfläche bringen und sich ihr vorsichtig nähern, bis die gewünschte Position erreicht ist. Wenn zu nahe an der Oberfläche gesprüht wird, kann diese beschädigt werden.

Warnung: Das Gerät darf nicht an Wasserquellen angeschlossen werden, die Verunreinigungen, Rost, Schlamm bzw. aggressive Stoffe enthalten (dazu zählen Reinigungsflüssigkeiten, pflanzliche Nahrungsmittel, Düngemittel usw.).

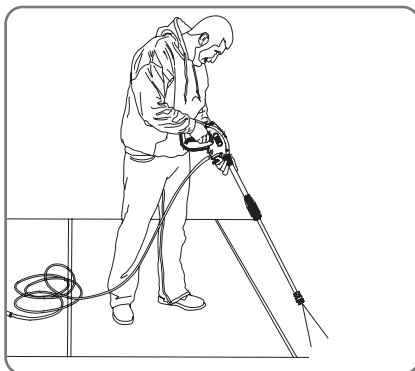

*Die Abbildung dient nur als Referenz. Maßgeblich ist die Bedienungsanleitung für das gekaufte Gerät.

5. Nach Beendigung des Reinigungsvorgangs, den Abzug loslassen, den Schalter in die Position „AUS/0“ bringen und die Wasserversorgung abschalten.

Hinweis: Wenn Sie das Gerät nicht benutzen, ist sicherzustellen, dass sich der Verriegelungsschalter in der Position „Verriegelt“ befindet.

Hinweis: Die Verwendung des Hochdruckreinigers bei abgeschalteter Wasserversorgung kann zu schweren Schäden an der Pumpe und/oder am Motor führen.

Warnung: Den Hochdruckschlauch nicht von der Maschine trennen, solange das Gerät unter Druck steht. Um den Druck abzulassen, den Motor ausschalten, die Wasserversorgung abstellen und den Abzug der Pistole 2-3 Mal drücken.

6. Das Stromkabel aus der Steckdose ziehen.

Warnung: Überprüfen, ob die Netzspannung und -frequenz mit den Angaben auf dem Typenschild des Geräts übereinstimmen. Das Gerät darf nur über einen Sicherheitsschalter (max. 30 mA) an das Stromnetz angeschlossen werden, um die Stromzufuhr im Falle eines Kurzschlusses zu unterbrechen.

INFORMATIONEN FÜR DEN BEDIENER

1. Sicherheits- und/oder Druckbegrenzungsventil



Warnung – Gefahr!

Die Einstellung des Sicherheitsventils darf nicht manipuliert bzw. verändert werden.

Das Sicherheitsventil ist zugleich ein Druckbegrenzungsventil. Wenn der Pistolenabzug losgelassen wird, öffnet sich das Ventil und der Druckschalter schaltet das Gerät automatisch ab.

Wenn die Pistolendüse blockiert ist, steigt der Druck im Gerät an. Das Sicherheitsventil öffnet sich und der Druckschalter schaltet das Gerät automatisch ab. Die Düse kann mit einer Nadel gereinigt werden, wie in den folgenden Abschnitten beschrieben.

2. Ver-/Entriegelungsknopf

Der Bediener muss den Ver-/Entriegelungsknopf drücken und dann den Abzug betätigen, damit der Wasserstrahl aus der Düse austritt. Wenn der Bediener den Abzug loslässt, kann er automatisch in die Aus-Position schalten.

Wird der Hochdruckreiniger nicht verwendet, ist der Ver-/Entriegelungsknopf zu betätigen, damit ein versehentliches Austreten des Hochdruckstrahl verhindert wird.



3. Richtiges Halten der Pistole

Bei der Verwendung des Hochdruckreinigers muss dieser in der richtigen Position gehalten werden, d. h. mit einer Hand am Griff und der anderen an der verstellbaren Sprühdüse.

4. Verwendung eines Reinigungsmittels

Den Behälter und den Auslauf auseinander drehen. Wasser mit einem entsprechend vorbereiteten Reinigungsmittel in den Behälter gießen und diesen verschließen. Anschließend den Behälter für Reinigungsmittel an der Pistole befestigen (der Behälter wird auf die gleiche Weise wie die Pistole getrennt).

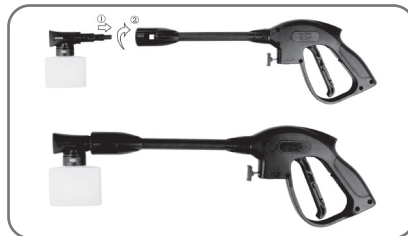

b. Den Abzug des Zauberstabs betätigen. Das Reinigungsmittel wird durch die Düse austreten.

c. Das Reinigungsmittel so auftragen, dass es die zu reinigende Fläche gründlich bedeckt.

d. Das Reinigungsmittel einige Minuten lang auf der Oberfläche einwirken lassen. Jetzt können stark verunreinigte Stellen mit einer Bürste sorgfältig geschrubbt werden.

e. Auf Sprühdüse umstellen. Das Reinigungsmittel von der Oberfläche abspülen.

f. Aufräumen: Nach Beendigung der Arbeit immer frisches Wasser durch den Behälter für Reinigungsmittel laufen lassen, um eventuelle Reinigungsmittelreste auszuspülen. Dazu kann der Behälter bei Bedarf abgenommen werden.

WARTUNG

Alle Wartungsarbeiten, die nicht in diesem Abschnitt beschrieben sind, sollen von einer autorisierten Vertriebs- und Servicestelle durchgeführt werden.



Warnung – Gefahr!

Vor Arbeiten am Gerät immer den Stecker aus der Steckdose ziehen.

1. Reinigung des Wasserzulauffilters

Der im Wasserzufuhr-Anschlussstück montierte Wasserfilter soll regelmäßig gereinigt werden. Dazu mit sauberem Leitungswasser ausspülen und wieder in das Anschlussstück einsetzen.

2. Reinigung der Düse

Den mitgelieferten Düsenreiniger (oder eine aufgebogene Büroklammer) in das Düsenloch einführen und hin- und herbewegen, bis sich die Verunreinigungen gelöst haben. Mit einem Gartenschlauch und dem höchsten verfügbaren Druck Wasser durch die Düsen spülen (entweder mit einer normalen Wasserdüse oder Daumen über die Düse legen, um Wasserdruck zum Spülen zu erzeugen).

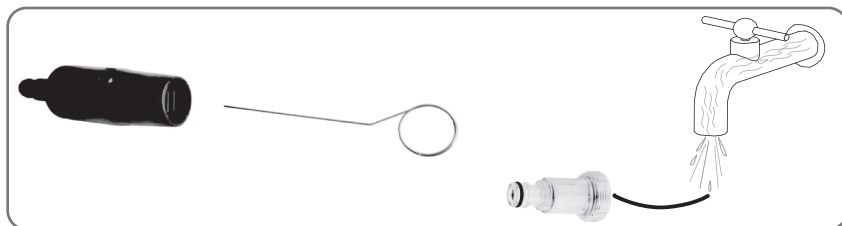

3. Reinigung der Geräteöffnungen

Das Gerät soll sauber gehalten werden, damit die Kühlluft ungehindert durch die Geräteöffnungen strömen kann.

4. Fetten von Kupplungen

Um eine einfache Verbindung zu gewährleisten und zu verhindern, dass der O-Ring austrocknet, sollen die Kupplungen regelmäßig eingefettet werden.

LAGERUNG

1. Die Wasserzufuhr unterbrechen. Den Hochdruckreiniger einige Sekunden lang einschalten, bis das restliche Wasser herausfließt. Anschließend das Gerät sofort abschalten.
2. Von der Stromzufuhr trennen.
3. Den Hochdruckschlauch und den Gartenschlauch (nicht mitgeliefert) trennen und den Hochdruckschlauch zur Lagerung aufrollen.
4. Bei einer Temperatur über 0°C [32°F] lagern.

TECHNISCHE DATEN

Modell	HT2E400
Nennspannung	230-240 V/50 Hz
Nennleistung	1 500 W
Neindruck	80 bar
Max. Druck	120 bar
Neindurchfluss	5,0 l/min
Max. Zulaufwassertemperatur	40°C
Schalldruck (K = 3 dB(A)):LpA	87 dB(A), K = 3,0 dB
Schallleistung (K = 3 dB(A)):LwA	93 dB(A)
Vibrationswert (K = 1,5 m/s ²)	2,6 m/s ² , K = 1,5 m/s ²
Gewicht	6,1 kg

UMWELT

Wenn das Gerät nach längerem Gebrauch ausgetauscht werden müssen, soll es nicht mit Haushaltsabfällen sondern umweltfreundlich entsorgt werden.



Elektroaltgeräte dürfen nicht mit Haushaltsabfällen entsorgt werden.

Recycling-Alternative zur Rückgabe:

Wenn der Besitzer des Elektrogeräts nicht zur Rückgabe des Geräts verpflichtet ist, hat er alternative für die richtige Entsorgung des Geräts zu sorgen. Das Altgerät kann auch bei einer Sammelstelle abgegeben werden, die die Abfallbeseitigung im Sinne der nationalen Kreislaufwirtschafts- und Abfallgesetze durchführt.

Ausgenommen sind Zubehörteile und Zubehör ohne elektrische Bauteile, die an Altgeräten angebracht sind.

STÖRUNGSBESEITIGUNG

Bitte Folgendes überprüfen bevor die Servicestelle kontaktiert wird:

Störung	Ursache	Empfohlene Vorgehensweise
Das Gerät startet nicht.	Das Gerät ist nicht angeschlossen. Steckdose defekt. Die Sicherung hat angesprochen. Verlängerungskabel defekt.	Das Gerät anschließen. An eine andere Steckdose anschließen. Sicherung austauschen, andere Geräte ausschalten. Ohne das Verlängerungskabel probieren.
Der Druck schwankt.	Die Pumpe saugt Luft ein. Ventile verschmutzt, verschlissen oder blockiert. Pumpendichtungen verschlissen.	Prüfen, ob die Schläuche und Anschlüsse luftdicht sind. Reinigen und ersetzen bzw. den örtlichen Wasserversorger kontaktieren. Reinigen und ersetzen bzw. den örtlichen Wasserversorger kontaktieren.
Das Gerät stoppt.	Die Sicherung hat angesprochen. Falsche Netzspannung. Wärmesensor aktiviert. Düse teilweise blockiert.	Die Sicherung austauschen. Andere Geräte ausschalten. Prüfen, ob die Netzspannung mit den Angaben auf dem Typenschild übereinstimmt. Den Reiniger 5 Minuten abkühlen lassen. Die Düse reinigen.
Die Sicherung hat angesprochen.	Der Nennstrom der Sicherung ist zu niedrig.	Durch eine Sicherung ersetzen, deren Nennstrom höher ist als die Stromaufnahme des Geräts. Ohne das Verlängerungskabel probieren.
Das Gerät pulsiert.	Luft im Ansaugschlauch/in der Pumpe. Unzureichende Wasserversorgung. Düse teilweise blockiert. Wasserfilter verstopft. Schlauch geknickt.	Das Gerät mit aktiviertem Düsenabzug laufen lassen bis der normale Arbeitsdruck wiederhergestellt ist. Prüfen, ob die Wasserversorgung den geforderten Spezifikationen entspricht. Die Düse reinigen. Den Filter reinigen. Den Schlauch gerade ausrichten.
Das Gerät startet und stoppt oft von selbst.	Der Sprühgriff ist undicht.	Die nächstliegende Servicestelle kontaktieren. Sitz/Kugel/O-Ring im Ventil des Sprühgriffs austauschen.

Das Gerät startet, aber es kommt kein Wasser heraus.	Pumpe/Schlauch oder Zubehör eingefroren. Keine Wasserversorgung. Wasserfilter verstopft. Düse blockiert.	Warten, bis die Pumpe/Schläuche bzw. das Zubehör aufgetaut sind. An Wasserversorgung anschließen. Den Filter reinigen. Die Düse reinigen.
--	---	--

Bei anderen als den oben genannten Störungen wenden Sie sich bitte an Ihren örtlichen Händler.

FR

MANUEL D'UTILISATION NETTOYEUR HAUTE PRESSION 120 BAR, HT2E400

CONSIGNES DE SÉCURITÉ IMPORTANTES

- Ne jamais** diriger la buse à pression vers des personnes ou des animaux.
- Ne jamais** consommer d'alcool ou de substances stupéfiantes pendant l'utilisation du nettoyeur.
- Ne jamais** utiliser le nettoyeur en étant dans l'eau.
- Ne jamais** toucher la fiche électrique avec des mains mouillées.
- Ne jamais** laisser les connexions électriques entrer en contact avec de l'eau.
- Ne jamais** utiliser le nettoyeur sans eau.
- Ne jamais** utiliser d'eau chaude avec ce nettoyeur haute pression.

L'appareil est conçu pour une utilisation domestique et commerciale, à l'intérieur comme à l'extérieur.



PRÉCAUTIONS IMPORTANTES EN MATIÈRE DE SÉCURITÉ



AVERTISSEMENT: Lors de l'utilisation de ce produit, il convient de toujours respecter les précautions de base, notamment :

Si le cordon d'alimentation est endommagé, il doit être remplacé par le fabricant, un technicien de service agréé ou des personnes aux qualifications similaires afin d'éviter tout danger.

Les machines ne doivent pas être utilisées par des enfants. Assurez-vous que les enfants ne jouent pas avec l'appareil.

Pour un usage commercial

Cette machine ne doit pas être utilisée par des personnes (y compris des enfants) dont les capacités physiques, sensorielles ou mentales sont limitées ou qui n'ont pas l'expérience et les connaissances suffisantes.

Pour un usage non commercial

Cette machine peut être utilisée par des personnes dont les capacités physiques, sensorielles ou mentales sont limitées ou qui n'ont pas l'expérience et les connaissances suffisantes, à condition qu'elles soient surveillées par une personne capable d'assurer l'utilisation de la machine en toute sécurité.

Il faut porter un équipement de protection individuelle (ÉPI) adapté à l'utilisation des nettoyeurs haute pression, par exemple des chaussures de sécurité, des gants de protection, un écran facial, des protections auditives, etc. Utilisation de l'appareil ;

Attention: Il existe un risque de recul et de force de torsion soudaine sur la buse lors de l'ouverture du pistolet pulvérisateur ;



AVERTISSEMENT: L'appareil est destiné à être utilisé avec les détergents fournis ou recommandés par le fabricant. L'utilisation d'autres produits de nettoyage ou de produits chimiques peut affecter la sécurité de la machine.



Avertissement: Les jets à haute pression peuvent être dangereux s'ils sont mal utilisés. Le jet ne doit pas être dirigé vers des personnes, des équipements électriques sous tension ou la machine elle-même.

- N'utilisez pas la machine si des personnes ne portant pas de vêtements de protection appropriés se trouvent dans son rayon d'action.
- Ne dirigez pas le jet vers vous ou vers d'autres personnes pour nettoyer les vêtements ou les chaussures.
- Déconnectez la machine de l'alimentation électrique avant d'effectuer l'entretien.
- Les nettoyeurs haute pression ne doivent pas être utilisés par des enfants ou des personnes non qualifiées.
- Pour la sécurité de la machine, n'utilisez que des pièces de rechange d'origine ou des pièces approuvées par le fabricant.
- N'utilisez pas l'appareil si le cordon d'alimentation ou d'autres pièces importantes pour la sécurité sont endommagés (par exemple, dispositifs de sécurité, tuyaux de pression, pistolet pulvérisateur, etc.).
- Si vous utilisez une rallonge électrique, la fiche et la prise doivent être à l'épreuve de l'eau.



AVERTISSEMENT: Les rallonges inadaptées peuvent être dangereuses ; si une rallonge est utilisée, elle doit être conçue pour une utilisation à l'extérieur. Le raccord doit être sec et au-dessus du sol. Il est fortement recommandé d'utiliser des rallonges à

enrouleur dont la prise se trouve à au moins 60 mm au-dessus du sol.

- Éteignez l'appareil et débranchez-le de l'alimentation électrique avant toute installation, réglage, entretien, stockage ou transport.
 - Le raccordement électrique d'alimentation doit être effectué par un électricien qualifié et conformément à la norme IEC 60364-1. Il faut soit installer une protection qui coupe l'alimentation en cas de fuite de courant supérieure à 30 mA pendant 30 ms, soit installer une protection contre les fuites à la terre.
 - **AVERTISSEMENT** : N'utilisez pas la machine si le cordon d'alimentation ou d'autres pièces importantes pour la sécurité sont endommagés (par exemple, dispositifs de sécurité, tuyaux de pression, pistolet pulvérisateur, etc.). La machine ne peut pas être raccordée à des tuyaux d'eau portables. Raccordez la machine à l'alimentation en eau.
 - Utilisez l'appareil sur une surface plane.
 - Pour des raisons de sécurité, assurez une inspection et un entretien trimestriels. Vérifiez le filtre et la buse avant utilisation. Assurez-vous qu'il n'y a pas de contamination. Après utilisation, assurez-vous qu'il n'y a pas d'eau dans la pompe ou le tuyau.
 - Protection contre la surcharge :
- Lorsque la buse est bouchée ou lorsque le tuyau est noué, la protection contre les surcharges arrête automatiquement la machine. Dans ce cas, une fois le problème résolu, enclenchez l'interrupteur et mettez la machine en marche.

PRÉCAUTIONS IMPORTANTES EN MATIÈRE DE SÉCURITÉ

1. Lisez toutes les instructions avant d'utiliser ce produit. Conservez toutes les instructions en matière de sécurité.
2. N'utilisez pas le nettoyeur haute pression si vous êtes fatigué ou sous l'influence de l'alcool ou de stupéfiants.
3. Risque d'injection ou de blessure – ne dirigez pas le jet sous pression vers des personnes ou des animaux.
4. Ne laissez jamais les enfants utiliser le nettoyeur haute pression.
5. Pour réduire les risques de blessures, il est recommandé d'être particulièrement prudent lors de l'utilisation du nettoyeur haute pression à proximité d'enfants.
6. Apprenez comment arrêter l'appareil et comment faire baisser la pression rapidement. Familiarisez-vous bien avec les commandes.
7. Soyez vigilant – regardez toujours où vous dirigez le jet sous pression.
8. Aucune personne ne doit se trouver dans la zone de nettoyage.
9. Portez de bonnes chaussures et maintenez une posture correcte à tout moment, ne vous avancez pas trop et ne vous tenez pas sur un support instable.
10. La surface de travail doit être suffisamment drainée pour minimiser le risque de chute sur un sol glissant.
11. Suivez les instructions d'entretien contenues dans le manuel.
12. Pour réduire le risque d'électrocution, toutes les connexions électriques doivent être sèches et situées au-dessus du niveau du sol. Ne touchez pas la fiche avec des mains mouillées.
13. Informations appropriées sur le type de buse à utiliser, le recul et la force de torsion soudaine sur la buse lors de l'ouverture du pistolet haute pression.
14. Il est recommandé d'installer une protection qui coupe l'alimentation en cas de fuite de courant supérieure à 30 mA pendant 30 ms, soit installer une protection contre les fuites à la terre.
15. **AVERTISSEMENT** N'utilisez pas la machine si des personnes ne portant pas de vêtements de protection appropriés se trouvent dans son rayon d'action.
16. **AVERTISSEMENT** Risque d'explosion – ne pulvérisez pas de liquides inflammables.
17. **AVERTISSEMENT** Les tuyaux et raccords à pression sont importants pour la sécurité de la machine. Utilisez uniquement les tuyaux et les raccords à pression recommandés par le fabricant.
18. L'eau qui s'échappe par le disconnecteur n'est pas potable.

PRÉCAUTIONS GÉNÉRALES EN MATIÈRE DE SÉCURITÉ

1. L'appareil est destiné à un usage extérieur et domestique uniquement.
2. Le tuyau de pression peut fuir s'il est usé ou fissuré. N'utilisez pas un tuyau endommagé.
3. N'utilisez pas le nettoyeur haute pression à proximité de matériaux, de fumées ou de poussières inflammables.
4. Certains produits chimiques ou détergents peuvent être nocifs en cas d'ingestion ou d'inhalation et peuvent provoquer des blessures graves. Utilisez un masque ou un respirateur en cas de risque d'inhalation de vapeurs nocives. Lisez toutes les instructions fournies avec le masque pour vous assurer qu'il offre une protection adéquate contre les vapeurs nocives.
5. Avant de mettre le nettoyeur haute pression en marche par temps froid, vérifiez tous les équipements pour vous assurer qu'il n'y a pas de glace formée. Ne conservez pas l'appareil dans un endroit où la température peut descendre en dessous de 0 °C.
6. **NE MODIFIEZ AUCUN COMPOSANT DE L'APPAREIL !** N'utilisez JAMAIS l'appareil si des pièces sont endommagées ou manquantes, ou si le boîtier ou les couvercles sont endommagés.
7. Lorsque l'appareil est sous pression, le tuyau doit être raccordé à l'appareil d'un côté et au pistolet de l'autre. Débrancher le tuyau lorsque l'appareil est sous pression est dangereux et peut provoquer des blessures.
8. Éteignez toujours l'appareil si vous le laissez sans surveillance.
9. Tenez le jet d'eau sous pression à l'écart des câbles électriques – risque d'électrocution.
10. Avant l'utilisation, raccordez d'abord l'appareil à l'alimentation en eau, puis appuyez sur la gâchette et mettez l'interrupteur de l'appareil en marche.

11. Si le nettoyeur n'est pas utilisé pour une période prolongée, laissez-le fonctionner sans eau pendant environ 30 secondes après l'avoir mis en marche.

SYMBOLES

Les symboles suivants peuvent apparaître sur les étiquettes de l'appareil et dans le manuel d'utilisation. Ces symboles indiquent des informations importantes sur l'appareil ou son utilisation.



Indique un risque potentiel de blessure.



Indique la conformité aux directives communautaires concernant ce produit.



Conception à double isolation.



Ne pas exposer à la pluie ou utiliser dans des zones humides.



Pour réduire le risque de blessure, l'utilisateur doit lire et comprendre le manuel d'utilisation avant d'utiliser le produit.



Lorsque vous utilisez ce produit, portez toujours des lunettes de sécurité avec une large protection latérale et, si nécessaire, une visière complète.



Utilisez un masque ou un respirateur en cas de risque d'inhalation de vapeurs nocives.



Pour réduire le risque d'injection ou de blessure, ne dirigez jamais le jet d'eau vers des personnes ou des animaux et ne placez aucune partie de votre corps sous le jet. Les raccords et les tuyaux qui fuient peuvent également provoquer des blessures. Ne tenez jamais le tuyau ou les raccords.



Pour réduire le risque de blessure par recul, tenez fermement la lance à deux mains lorsque la machine est en marche.



L'utilisation dans des conditions humides et le non-respect des précautions de sécurité peuvent entraîner un risque d'électrocution.



Avertissement ! Ne dirigez jamais le pistolet vers des personnes, des animaux, le corps de la machine, le connecteur d'alimentation ou les appareils électriques.



La machine n'est pas conçue pour être raccordée à une source d'eau potable.



Les déchets électriques ne doivent pas être jetés avec les ordures ménagères. Pensez à recycler lorsque cela est possible. Demandez à votre distributeur ou aux autorités locales des informations sur le recyclage.



Au lieu de jeter les matériaux indésirables, pensez à les recycler. Tous les outils, tuyaux et éléments d'emballage doivent être triés et apportés à un centre de recyclage local en vue d'une élimination respectueuse de l'environnement.

ENTRETIEN D'UN APPAREIL À DOUBLE ISOLATION

Un produit à double isolation est pourvu de deux systèmes d'isolation au lieu de la mise à la terre. Sur un appareil à double isolation il n'y a aucune mise à la terre ni celle-ci y devrait être ajoutée. L'entretien d'un produit à double isolation nécessite le maximum des soins et la connaissance du système et devrait être effectué uniquement par personnel d'entretien qualifié. Les pièces de rechange pour un appareil à double isolation doivent être égales aux pièces à remplacer. Un produit à double isolation est marqué par les mots « DOUBLE INSULATION » ou « DOUBLE INSULATED ». Le produit peut être également marqué par le symbole ci-dessous.



UTILISATION DE RALLONGES ÉLECTRIQUES

L'utilisation de rallonges électriques avec ce produit n'est PAS RECOMMANDÉE. Si vous devez utiliser une rallonge, utilisez uniquement les produits conçus pour l'extérieur. Ces rallonges électriques portent la mention « CONÇUES POUR ÊTRE UTILISÉES AVEC DES ÉQUIPEMENTS EXTÉRIEURS, CONSERVER À L'INTÉRIEUR LORSQU'ELLES NE SONT PAS UTILISÉES ». N'utilisez que des rallonges dont l'intensité n'est pas inférieure à celle de l'appareil alimenté. Vérifiez la rallonge électrique avant de l'utiliser. N'UTILISEZ PAS DE RALLONGES ENDOMMAGÉES ! Ne tirez pas sur le cordon pour débrancher la fiche de la prise, tirez toujours sur la fiche. Tenez le cordon à l'écart de la chaleur et des objets tranchants. Débranchez toujours la rallonge de la prise avant de débrancher l'appareil de la rallonge.

AVERTISSEMENT – Pour réduire le risque d'électrocution, toutes les connexions électriques doivent être sèches et situées au-dessus du niveau du sol. Ne touchez pas la fiche avec des mains mouillées.

UTILISATION CORRECTE DU NETTOYEUR HAUTE PRESSION

**CET APPAREIL EST CONÇU POUR ÊTRE UTILISÉ AVEC DE L'EAU FROIDE UNIQUEMENT !
NE PAS UTILISER D'EAU CHAUDE DANS LE NETTOYEUR HAUTE PRESSION.**

1. Utilisez l'appareil avec une pression ne dépassant pas la pression nominale. Ne jamais utiliser le nettoyeur sans eau. L'utilisation de l'appareil sans alimentation en eau peut entraîner des dommages irréparables.
2. Assurez-vous que l'eau fournie à l'appareil n'est pas polluée, qu'elle ne contient pas de sable ou de produits chimiques corrosifs. L'utilisation d'eau sale peut réduire la durée de vie de l'appareil.
3. ATTENTION ! Le nettoyeur haute pression peut être utilisé pour une variété d'applications, y compris le nettoyage des voitures, des yachts, des arrière-cours, des terrasses, des garages, etc. où la haute pression est nécessaire pour enlever la saleté et les débris. **Un jet d'eau sous pression peut endommager la surface de travail s'il n'est pas manipulé correctement !** Pour plus de détails, voir la section « Mode d'emploi ». Commencez toujours par tester la pulvérisation dans un espace ouvert.
4. Ne déplacez jamais l'appareil en tirant sur le tuyau à pression. Pour ce faire, utilisez la poignée située sur le dessus de l'appareil.
5. Tenez toujours le pistolet et la lance à deux mains. Maintenez une main sur la gâchette, tout en soutenant la lance avec l'autre main (voir schéma).
6. En distribuant le détergent, le nettoyeur haute pression l'applique à basse pression sur la zone à nettoyer. Une fois le détergent répandu, vaporisez-le sur la zone de travail en utilisant la buse réglable.

INSTRUCTIONS D'ASSEMBLAGE

Déballage du carton

Une fois le carton ouvert, retirez toutes les pièces et vérifiez leur conformité avec la liste suivante des composants inclus :

- | | | |
|--|--|-------------------------------------|
| 1. Pistolet | 2. Gâchette du pistolet haute pression | 3. Poignée |
| 4. Support du pistolet | 5. Interrupteur marche/arrêt | 6. Lance rapide |
| 7. Roues | 8. Sortie d'eau | 9. Support du cordon d'alimentation |
| 10. Cordon d'alimentation | 11. Arrivée d'eau | 12. Buse réglable |
| 13. Tuyau à haute pression | 14. Bouteille de détergent | 15. Broche de nettoyage |
| 16. Paquet de vis | 17. Manuel | 18. Connecteur d'arrivée d'eau |
| 19. Joint d'étanchéité de re-change (3 pièces) | 20. Petit nettoyeur pour ter-rasse | |

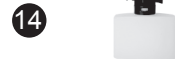
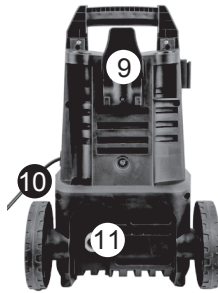

*La machine est toujours munie d'une poignée de transport.

MISE EN SERVICE

COMMENT METTRE VOTRE UNITÉ EN MARCHÉ

(---Ne pas tenir compte des accessoires installés à l'étape correspondante---)

1. Fixez le pistolet, la lance rapide et la buse réglable/le nettoyeur pour terrasse

A. Attachez la lance rapide au pistolet

Note : Au moment de la fixation, alignez les deux parties de la lance sur les rainures du pistolet.

B. Attachez la buse réglable/le nettoyeur pour terrasse à la lance de pulvérisation.



---RETIRES LA LANCE.---

① Pressez la lance contre le pistolet pulvérisateur.

②③ Faites tourner la lance et retirez-la du pistolet pulvérisateur.

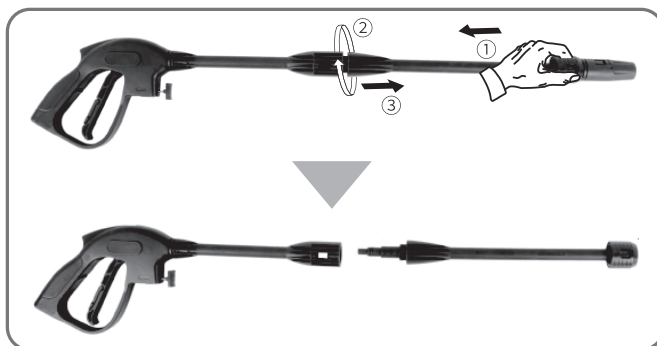

---OPÉRATION EN CAS DE NON-DÉTACHEMENT DE LA BUSE DE LA LANCE.---

- (1) Poussez la buse vers l'intérieur, assurez-vous que tête de la lance
- (2) Prenez la buse et la tête de la lance avec les deux mains et tirez-les pour inverser le sens de rotation direction, la buse se détache.

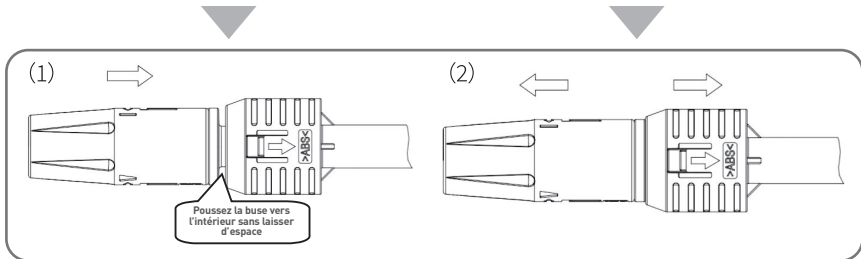

2. Montage de la poignée

Vissez solidement la poignée à l'unité principale (2 vis M4*22 mm).

Note : Les vis sont emballées avec le manuel, merci de les vérifier au moment du déballage.



3. Installez le support du pistolet et le support du cordon d'alimentation.

A : Faites glisser le support de pistolet sur l'unité principale.

B : Appuyez le support du cordon d'alimentation contre la machine et serrez les deux vis (M4*16mm).



4. Vissez le tuyau haute pression sur le tuyau de sortie d'eau.

Poussez et tournez (dans le sens horaire) pour le serrer fermement et éviter les fuites. Quand les pièces sont correctement reliées, il n'est pas possible de séparer les deux composants en tirant directement sur la sortie d'eau.

ATTENTION : Avant d'utiliser la machine, vérifiez que le tuyau haute pression est complètement déroulé.

Pendant le fonctionnement de la machine, le tuyau haute pression NE PEUT PAS se boucler.



5. Attachez le second tuyau haute pression au pistolet.

Note : Une fois le tuyau haute pression raccordé, vérifiez la connexion du tuyau en tirant doucement dessus pour vous assurer qu'il reste bien connecté. Appuyez sur le bouton de verrouillage et tirez pour déconnecter le tuyau haute pression.

Pour détacher facilement le tuyau, il faut appuyer sur la gâchette pour faire évacuer l'eau de la lance une fois l'opération terminée et l'interrupteur en position « OFF/0 ».



6. Attachez le connecteur d'arrivée d'eau et le tuyau d'arrivée

Enlevez le capuchon en plastique du tuyau d'arrivée d'eau de la machine, vissez le raccord d'arrivée d'eau sur l'arrivée d'eau, puis insérez le raccord rapide 1/2 dans le raccord d'arrivée d'eau, connectez ensuite une extrémité d'un tuyau d'arrivée d'eau domestique (non fourni) au raccord rapide et l'autre extrémité à la source d'eau. <<Si le raccord d'arrivée d'eau est déjà installé, passez les étapes d'installation du raccord d'arrivée d'eau.>>

AVERTISSEMENT : L'appareil est prévu pour être utilisé à une température supérieure à 0 degré.

AVERTISSEMENT : Le tuyau d'arrosage ne peut être endommagé et ne peut pas fuir, le diamètre intérieur doit être inférieur à 1/2 pouce, la longueur ne doit pas être supérieure à 8 mètres.

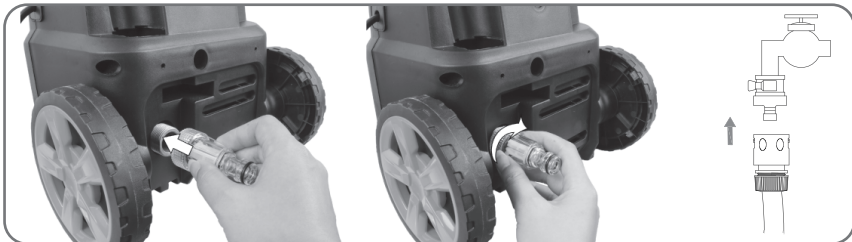

7. Connectez le nettoyeur haute pression à la prise de courant.

8. Pièces détachées : changement de la bague d'étanchéité

Attention : Si la fuite se produit, vérifiez la bague d'étanchéité. Remplacez-la si elle est défectueuse. En fonction du dessin, choisissez la bague d'étanchéité adéquate pour le remplacement.

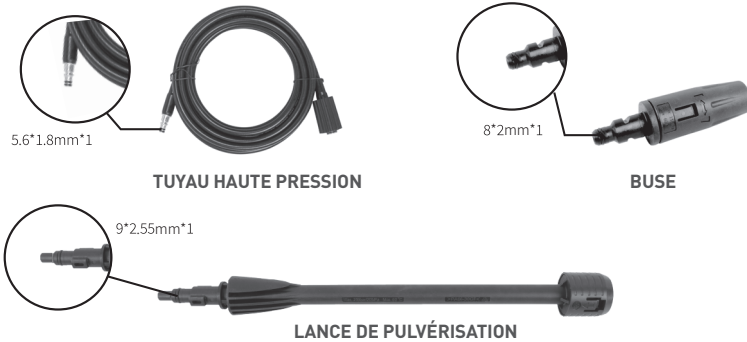

EXPLOITATION

AVERTISSEMENT – DANGER !

En cours de fonctionnement, le dispositif doit être placé sur une surface ferme et stable.

AVERTISSEMENT : Le tuyau haute pression ne peut pas former de boucle.

Démarrage

1. Ouvrez la source d'eau. Pressez la gâchette du pistolet haute pression environ 1 minute jusqu'à ce que de l'eau à basse pression s'écoule pour évacuer l'air de l'appareil.

Avertissement : Cet appareil est conçu pour être utilisé avec de l'eau froide uniquement ! Ne pas utiliser d'eau chaude dans le nettoyeur haute pression !

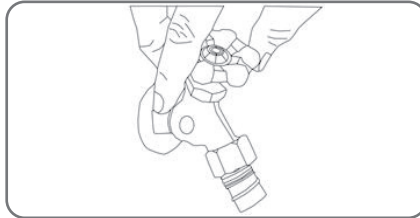

2. Positionnez l'interrupteur du nettoyeur haute pression sur « ON/I », puis appuyez sur la gâchette jusqu'à ce que tout l'air soit expulsé de la machine et que l'eau s'écoule du pistolet.

Note : Avant d'appuyer sur la gâchette, assurez-vous que l'interrupteur de verrouillage est en position « unlock ».

Avertissement : Ne mettez pas la machine en marche sans avoir raccordé et ouvert l'alimentation en eau, sous peine d'endommager les joints haute pression et de réduire la durée de vie de la pompe.

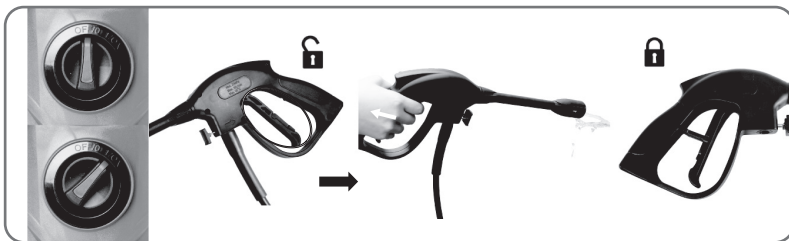

3. Choisissez les buses appropriées

Appuyez sur la gâchette, un jet d'eau à haute pression sortira. Vous pouvez faire tourner le collier de la buse réglable pour passer d'un jet éventail (schéma 1) à un jet direct (schéma 2).

Avertissement : Il est interdit d'utiliser la machine à l'état inversé.

Avvertissement : Les jets à haute pression peuvent être dangereux en cas de l'usage abusif. Le jet ne doit pas être dirigé vers des personnes, des équipements électriques sous tension ou la machine elle-même.

Avvertissement : Ne pas diriger le jet contre soi ou contre d'autres personnes pour nettoyer les vêtements ou les chaussures.

Avvertissement : Le pistolet pulvérisateur doit être éteint lors du changement de buse.

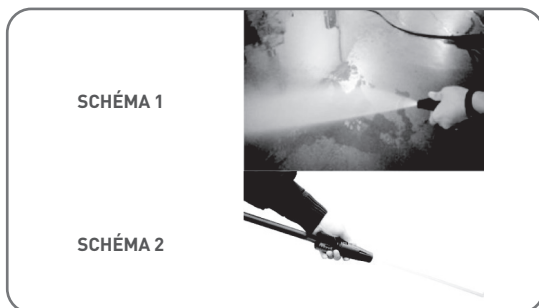

4. Nettoyage

Commencez en éloignant la buse de 1 à 2 pieds (30-60 cm) de la surface et avancez avec précaution jusqu'à ce qu'elle atteigne la position souhaitée, une pulvérisation trop rapprochée risquant d'endommager la surface.

Avvertissement : Ne pas brancher la machine à une source d'eau sale, rouillée, boueuse ou corrosive. (y compris les liquides de nettoyage des vitres, les engrais pour plantes, etc.)

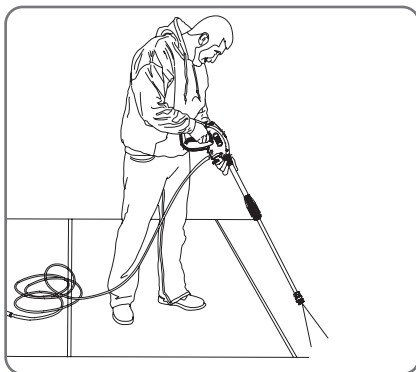

*Cette image est fournie à titre indicatif, reportez-vous à la machine que vous avez acquise.

5. Une fois le nettoyage terminé, relâchez la gâchette et mettez l'interrupteur en position « OFF/0 », avant de fermer l'arrivée d'eau.

Note : Lorsque la machine n'est pas utilisée, assurez-vous que l'interrupteur de verrouillage est en position « Lock ».

Note : utiliser le nettoyeur haute pression après la coupure de l'alimentation en eau risque d'endommager gravement la pompe et/ou le moteur.

Avvertissement : ne jamais débrancher le tuyau d'évacuation haute pression de la machine quand le système est sous pression. Pour dépressuriser, éteignez le moteur, fermez l'alimentation en eau et appuyez 2-3 fois sur la gâchette du pistolet.

6. Débranchez le cordon d'alimentation de la prise de courant.

Avvertissement : Assurez-vous que la tension et la fréquence d'alimentation sont conformes à celles indiquées sur la plaque signalétique de l'appareil. L'appareil doit être raccordé au réseau électrique uniquement par l'intermédiaire d'un disjoncteur de sécurité (Max. 30 mA) qui coupera l'alimentation électrique en cas de court-circuit.

INFORMATIONS CONCERNANT L'UTILISATION

1. Valve de sécurité et/ou valve de limitation de pression



Avertissement – danger !
Ne pas altérer ou ajuster le réglage de la valve de sécurité.

La valve de sécurité fait également office de valve de limitation de pression. Une fois la gâchette du pistolet relâchée, la valve s'ouvre, le pressostat s'actionne et la machine s'arrête automatiquement.

Si la buse du pistolet est obstruée, la pression de la machine augmente, la valve de sécurité s'ouvre, le pressostat s'actionne, la machine s'arrête automatiquement, vous pouvez vous référer à la procédure suivante pour nettoyer la buse à l'aide d'une aiguille.

2. Le bouton de sécurité du pistolet

L'opérateur appuie sur le bouton de déverrouillage et actionne ensuite la gâchette pour réaliser la pulvérisation. Une fois la gâchette relâchée, il peut automatiquement se remettre en position d'arrêt.

Quand vous n'utilisez pas le nettoyeur haute pression, pressez le bouton de verrouillage pour éviter d'enclencher accidentellement la pulvérisation haute pression.



3. Prise du pistolet

Chaque fois que vous utilisez le nettoyeur haute pression, il est conseillé de le tenir dans la bonne position, une main sur la poignée et l'autre sur la buse de pulvérisation réglable.

4. Nettoyage avec détergent

Séparez le corps du pot et le bec, puis ajoutez de l'eau avec un produit nettoyant ou un détergent correctement préparé, versez la solution dans le corps du pot et le refermez. Pour terminer, attachez la bouteille de détergent au pistolet (retirez la bouteille de savon de la même manière que vous le feriez pour un pistolet).

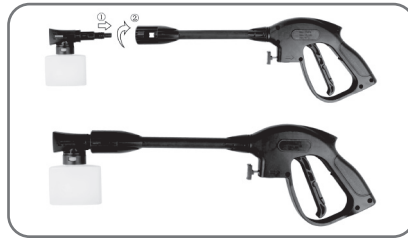

b. Pressez la gâchette de la lance, le détergent sortira par la buse.

c. Étalez le détergent pour couvrir entièrement la surface à nettoyer.

d. Laissez le détergent agir quelques minutes sur la surface. Il est alors recommandé d'utiliser une brosse pour frotter légèrement les zones particulièrement encrassées.

e. Passez à la buse de pulvérisation et rincez le détergent de la surface.

f. Nettoyage : Au terme du nettoyage, faites toujours entrer de l'eau fraîche dans la bouteille de détergent afin d'éliminer les restes de détergent du système d'injection. La bouteille pourra être détachée à cette occasion si nécessaire.

ENTRETIEN

Toute opération d'entretien non décrite dans ce chapitre doit être effectuée par un centre de vente et de service après-vente agréé.



Avertissement – danger !

Avant toute intervention sur l'appareil, il faut toujours débrancher la fiche de la prise de courant.

1. Nettoyage du filtre d'arrivée d'eau

Le filtre à eau a été installé à l'intérieur du connecteur d'entrée d'eau et doit être régulièrement nettoyé. Rincez-la à l'eau du robinet, puis remettez-la en place dans le connecteur d'arrivée d'eau.

2. Nettoyage de la buse

À l'aide du nettoyeur d'embout de buse fourni (ou d'un trombone déplié), insérez le fil dans l'orifice de la buse et faites-le glisser d'avant en arrière jusqu'à ce que les débris soient dégagés. Rincez l'eau à travers les buses à l'aide d'un tuyau d'arrosage à la pression la plus élevée possible (soit avec une buse standard, soit en plaçant votre pouce sur la buse pour augmenter la pression de l'eau pour le rinçage à contre-courant).

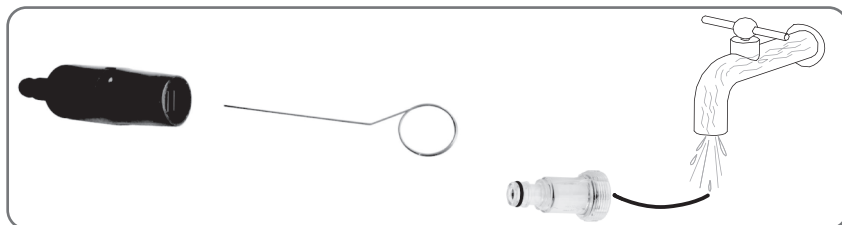

3. Nettoyage des orifices d'aération de la machine

Il convient de garder la machine propre afin de permettre à l'air de refroidissement de passer librement par ses orifices d'aération.

4. Graissage ou raccords

Pour garantir une connexion facile et éviter l'usure des joints toriques, les raccords doivent être graissés régulièrement.

STOCKAGE

1. Déconnectez la source d'eau, faites fonctionner le nettoyeur haute pression quelques secondes jusqu'à ce que l'eau restante s'écoule, puis éteignez-le rapidement.
2. Débranchez l'alimentation électrique.
3. Débranchez le tuyau haute pression et le tuyau de jardin (non fourni), et enrroulez le tuyau haute pression pour le ranger.
4. Conservez dans un endroit protégé du gel, à une température supérieure à 0°C (32°F).

DONNÉES TECHNIQUES

Modèle	HT2E400
Tension nominale	230-240 V/50 Hz
Puissance nominale	1500 W
Pression nominale	80 Bar
Pression maximale	120 Bar
Débit nominal	5,0 L/min
Température maximale d'entrée d'eau	40°C
Niveau de pression acoustique (K=3 dB(A)):LpA	87dB(A), K=3.0dB
Niveau de pression acoustique (K=3 dB(A)):LwA	93dB(A)
Valeur des vibrations (K=1.5 m/s ²)	2,6m/s ² , K=1,5m/s ²
Poids	6.1kg

ENVIRONNEMENT

Si votre machine doit être remplacée après un usage prolongé, ne la jetez pas dans les ordures ménagères, mais éliminez-la de manière respectueuse de l'environnement.



Ne pas jeter les appareils électriques dans les ordures ménagères.

Recyclage alternatif à une demande de retour :

Le propriétaire de l'appareil électrique est tenu de coopérer à la valorisation appropriée en cas de cession de propriété au lieu d'une restitution. L'ancien dispositif peut également être remis à un point de collecte, qui procède à une élimination au sens de la loi nationale sur l'économie circulaire et les déchets.

Les accessoires et les accessoires sans composants électriques fixés sur les anciens appareils ne sont pas inclus.

DÉPANNAGE

Avant de prendre contact avec le service d'assistance, vérifiez les points suivants :

Symptôme	Cause	Action recommandée
La machine ne démarre pas	La machine n'est pas branchée Prise défectueuse Le fusible a grillé Câble de rallonge défectueux	Branchez la machine. Essayez une autre prise. Remplacez le fusible, éteignez les autres machines. Essayez sans câble de rallonge.
Variation de la pression	Pompe qui aspire de l'air Valves encrassées, usées ou bloquées Usure des joints de la pompe	Vérifiez que les tuyaux et les raccords sont étanches. Nettoyez et remplacez ou adressez-vous au distributeur local. Nettoyez et remplacez ou adressez-vous au distributeur local.
Arrêts de la machine	Le fusible a grillé Tension réseau inappropriée Activation du capteur thermique Buse partiellement obstruée	Remplacez le fusible. Éteignez les autres machines. Vérifiez que la tension du réseau est conforme à la spécification de l'étiquette du modèle. Laissez le nettoyeur pour 5 minutes pour qu'il refroidisse. Nettoyez la buse.
Le fusible saute	Fusible trop petit	Changez pour une installation supérieure à l'ampérage. Consommation de la machine. Tentez de vous passer de la rallonge.
Machine qui pulse	Air dans le tuyau d'entrée/la pompe Alimentation en eau insuffisante Buse partiellement obstruée Filtre à eau obstrué Tuyau tordu	Laissez la machine fonctionner avec le pistolet relâché jusqu'à ce que la pression de travail normale soit rétablie. Vérifiez que l'alimentation en eau est conforme aux spécifications requises. Nettoyez la buse. Nettoyez le filtre. Redressez le tuyau.
La machine démarre et s'arrête souvent d'elle-même	La poignée de pulvérisation fuit	Contactez le service après-vente le plus proche. Remplacez le siège/la bille/le joint torique dans la valve de la poignée de pulvérisation.

<p>La machine démarre, mais aucune eau ne sort</p>	<p>Pompe/tuyau ou accessoire gelé Absence d'alimentation en eau Filtre à eau obstrué Buse obstruée</p>	<p>Attendez que la pompe, les tuyaux ou l'accessoire décongèlent. Connectez l'arrivée d'eau. Nettoyez le filtre. Nettoyez la buse.</p>
--	--	--

Si des problèmes différents de ceux mentionnés ci-dessus se produisent, contactez votre distributeur local.

ВГ

РЪКОВОДСТВО НА ПОТРЕБИТЕЛЯ

МИЯЛНА МАШИНА ПОД НАЛЯГАНЕ 120 BAR, HT2E400

ВАЖНИ СЪВЕТИ ЗА БЕЗОПАСНОСТ

- Никога не** насочвайте дюзата за високо налягане към хора или животни.
- Никога не** употребявайте алкохол или наркотици, докато работите с уреда за почистване под налягане.
- Никога не** работете с уреда за почистване под налягане, докато стоите във вода.
- Никога не** докосвайте електрическия щепсел с мокри ръце.
- Никога не** оставяйте електрическите връзки във вода.
- Никога не** работете с уреда за почистване под налягане без да е включена водата.
- Никога не** използвайте гореща вода с този уред за почистване под налягане.

Устройството е предназначено за домашна употреба и за търговска употреба на закрито и на открито.

ВАЖНИ ПРЕДПАЗНИ МЕРКИ ЗА БЕЗОПАСНОСТ



ПРЕДУПРЕЖДЕНИЕ: При използването на настоящия продукт винаги трябва да се спазват основните предпазни мерки, включително долупосочените:

Ако захранващият кабел е повреден, той трябва да бъде заменен от производителя, неговия сервизен представител или от лица с подобна квалификация, за да се избегне опасност.

Машините не трябва да се използват от деца. Децата трябва да бъдат наблюдавани, за да се гарантира, че няма да си играят с уреда.

За търговска употреба

Тази машина не трябва да се използва от лица (включително деца) с намалени физически, сетивни или умствени способности или с липса на опит и познания.

Не е предназначен за търговска употреба

Тази машина може да се използва от лица с намалени физически, сетивни или умствени способности или с липса на опит и познания, когато те са под наблюдение, или безопасно използват машината и разбират произтичащите от това опасности.

Използвайте подходящи лични предпазни средства (ЛПС) за работа с почистващи препарати под високо налягане, напр. предпазни обувки, защитни ръкавици, защитни козирки, защита на слуха и т.н., Експлоатация на уреда;

Внимание: Опасност от силите на откат и внезапно възникващия въртящ момент върху дюзата, когато пистолетът за пръскане е отворен;



ПРЕДУПРЕЖДЕНИЕ: Машината е разработена за използване с доставения или препоръчан от производителя перилен препарат. Използването на други почистващи препарати или химикали може да повлияе на безопасността на машината.



Предупреждение: Струите с високо налягане могат да бъдат опасни, ако се използват неправилно. Лъчът не трябва да бъде насочен към хора, активни електрически съоръжения или към самата машина.

- Не използвайте уреда когато има хора, които се намират в обсега му на действие, освен ако те не са облечени в защитно облекло.
- Не насочвайте струята към себе си или към други хора, за да почиствате дрехи или обувки.
- Изключете захранването преди извършване на поддръжка от потребителя.
- Почистващите устройства под високо налягане не трябва да се използват от деца или неквалифицирани лица.
- За да се гарантира безопасността на машината, използвайте само оригинални резервни части от производителя или използвайте резервни части, одобрени от производителя.
- Не използвайте уреда, ако захранващият кабел или важни части на уреда са повредени, напр. предпазни устройства, маркучи за високо налягане, пистолет за пръскане.
- Ако се използва удължител, щепселът и контактът трябва да са водоустойчиви.





-ПРЕДУПРЕЖДЕНИЕ: Неподходящите удължителни кабели могат да бъдат опасни. Ако се използва удължител, той трябва да е подходящ за използване на открито, а връзката трябва да се държи суха и на разстояние от земята. Силно се препоръчва използването на макара за захранващ кабел, която поддържа гнездото на поне 60 mm над земята.

- Изключете уреда и го изключете от електрическата мрежа преди сглобяване, почистване, регулиране, поддръжка, съхранение и транспортиране.

- Свързването на електрическото захранване трябва да се извърши от квалифициран електротехник и да отговаря на изискванията на IEC 60364-1. Трябва да се инсталира или устройство за остатъчен ток, което да прекъсва захранването, ако токът на утечка към земята надвиши 30 mA за 30 ms, или устройство за прекъсване на заземяване.

- ПРЕДУПРЕЖДЕНИЕ: Не използвайте машината, ако свързващият кабел или важни части на машината са повредени, например предпазни устройства, маркучи за високо налягане, пистолет за пръскане. Машините не са подходящи за свързване към преносими водопроводи. Свържете машината към водоснабдяването.

- Използвайте устройството върху равна повърхност.

- От съображения за сигурност се уверете, че имате тримесечен контрол и поддръжка. Преди употреба проверете филтърът и дюзата. Уверете се, че няма замърсяване. След употреба се уверете, че в помпата и маркуча няма вода.

- Защита от претоварване:

Когато дюзата се запуши или маркучът за високо налягане се заплете, функцията за защита от претоварване се задейства автоматично и машината се изключва. След отстраняване на повредата натиснете отново ключа и включете машината.

ВАЖНИ ПРЕДПАЗНИ МЕРКИ ЗА БЕЗОПАСНОСТ

1. Прочетете всички инструкции, преди да използвате продукта. Запазете всички инструкции за безопасност.
2. Не работете с уреда за почистване под налягане, когато сте уморени или под въздействието на алкохол или наркотици.
3. Опасност от разкъсване или нараняване - не насочвайте водната струя под високо налягане към хора или животни.
4. Никога не позволявайте на деца да работят с уреда за почистване под налягане.
5. За да се намали рискът от нараняване, е необходим строг надзор, когато почистващата машина под налягане се използва в близост до деца.
6. Уверете се, че сте запознати с това как да спрете устройството и да намалите налягането незабавно. Запознайте се напълно с управлението на уреда.
7. Бъдете нащрек - винаги внимавайте накъде насочвате струята под високо налягане
8. Поддържайте зоната за почистване без присъствие на хора.
9. Поддържайте добра стойка и равновесие през цялото време - не се прегърбвайте и не стойте върху нестабилна опора.
10. Работната зона трябва да има подходящ дренаж, за да се намали възможността за падане поради хлъзгави повърхности.
11. Спазвайте инструкциите за поддръжка, представени в ръководството.
12. За да намалите риска от токов удар, дръжте всички връзки сухи и далеч от земята. Не докосвайте щепсела с мокри ръце.
13. Адекватна информация за дюзата, която ще се използва, за опасността от силата на отката и внезапния въртящ момент върху пръскащия възел при отваряне на спусъка на пистолета.
14. Препоръчително е електрическото захранване на машината да включва или устройство за остатъчен ток, което да прекъсва захранването, ако токът на утечка към заземяването превиши 30 mA за 30 ms, или устройство, което да осигурява заземителната верига.
15. **ПРЕДУПРЕЖДЕНИЕ** Не използвайте машината в обсега на хора, ако те не носят защитно облекло
16. **ПРЕДУПРЕЖДЕНИЕ** Опасност от експлозия - не пръскайте запалими течности
17. **ПРЕДУПРЕЖДЕНИЕ** Маркучите за високо налягане, фитингите и съединителите са важни за безопасността на машината. Използвайте само маркучи, фитинги и съединители, препоръчани от производителя.
18. Вода, която е преминала през обратен предпазител, се счита за непитейна.

ОБЩИ ПРЕДПАЗНИ МЕРКИ ЗА БЕЗОПАСНОСТ

1. Предназначен е само за употреба на открито и в домакинството.
2. Маркучите за високо налягане могат да имат течове поради износване, злоупотреба, прегряване и др. Не използвайте повреден маркуч.
3. Не използвайте уреда за почистване под налягане в близост до запалими материали, запалими изпарения или прах.
4. Някои химикали или почистващи препарати могат да бъдат вредни при вдишване или поглъщане и да причинят тежки наранявания. Използвайте респиратор или маска винаги, когато има вероятност да вдишате изпарения. Прочетете всички инструкции, включени в комплекта на маската, за да сте сигурни, че тя ще осигури необходимата защита срещу вдишване на вредни изпарения.
5. Преди да включите уреда за почистване под налягане в студено време, проверете всички части на оборудването и се уверете, че не се е образувал лед. Не съхранявайте устройството на места, където температурата спада под 0°
6. **НЕ ПРАВЕТЕ НИКАКВИ ПРОМЕНИ ПО КОЙТО И ДА БИЛО ОТ КОМПОНЕНТИТЕ!** Устройствата със съпчени или липсващи части или без защитен корпус или капаци НИКОГА не трябва да се използват

7. Дръжте маркуча за високо налягане свързан към уреда за почистване под налягане и пистолета за пръскане, докато системата е под налягане. Изключването на маркуча, докато устройството е под налягане, е опасно и може да причини нараняване.
8. Винаги изключвайте захранването или когато машината е оставена без надзор.
9. Дръжте водната струя далеч от електрическите проводници, в противен случай може да се стигне до фатален токов удар.
10. Преди употреба уреда трябва да се свърже към водоснабдяването, след което отворете спусъка на пистолета и отворете преклювачателя на уреда за почистване.
11. Преди употреба, след като машината дълго време не е била експлоатирана, моля, завъртете няколко пъти двигателя на работното колело и след това стартирайте машината според инструкциите за работа.

СИМВОЛИ

Надписите на инструментите и ръководството могат да съдържат символи. Те представляват важна информация за продукта или инструкции за неговата употреба.



Означава потенциална опасност от нараняване на хора.



В съответствие с европейските директиви, приложими за този продукт.



Двойно изолирана конструкция.



Не излагайте на дъжд и не използвайте на влажни места.



За да се намали рискът от нараняване, потребителят трябва да прочете и разбере ръководството за експлоатация, преди да използва продукта.



Винаги носете предпазни очила или предпазни очила със странични елементи, и ако е необходимо, цял лицеви щит, когато работите с продукта.



Използвайте респиратор или маска винаги, когато има вероятност да вдишате изпарения.



За да намалите риска от разкъсване или нараняване, никога не насочвайте водната струя към хора или домашни любимци и не поставяйте части от тялото си в струята. Течашите маркучи и фитинги също могат да причинят нараняване с разкъсване. Не дръжте маркучите или фитингите.



За да намалите риска от нараняване от откат, дръжте здраво пръскачката с двете си ръце, когато машината е включена.



Неизползването на уреда в сухи условия и неспазването на безопасните практики може да доведе до токов удар.



Предупреждение! Никога не насочвайте пистолета към хора, животни, корпуса на машината, захранването или други електрически уреди



Машината не е предназначена за свързване към водопроводната мрежа за питейна вода



Отпадъците от електрически продукти не трябва да се изхвърлят заедно с битовите отпадъци, моля, рециклирайте ги там, където има съответните съоръжения. Консултирайте се с местните власти или с търговеца на дребно за съвети относно рециклирането.



Рециклирайте нежеланите материали, вместо да ги изхвърляте като отпадъци. Всички инструменти, маркучи и опаковки трябва да се сортират, да се отнесат в местния център за рециклиране и да се изхвърлят по безопасен за околната среда начин.

ОБСЛУЖВАНЕ НА УРЕД С ДВОЙНА ИЗОЛАЦИЯ

При продукт с двойна изолация вместо заземяване се осигуряват две системи за изолация. В продукта с двойна изолация не е предвидено заземяване, нито пък трябва да се добавя средство за заземяване към продукта. Обслужването на продукт с двойна изолация изисква изключително внимание и познаване на системата и трябва да се извършва само от квалифициран сервизен персонал. Резервните части за продукт с двойна изолация трябва да са идентични с частите, които заменят. Продуктът с двойна изолация е обозначен с думите „ДВОЙНА ИЗОЛАЦИЯ“ или „ДВОЙНО ИЗОЛИРАН“. Продуктът може да бъде обозначен и със символа, показан по-долу.



ИЗПОЛЗВАНЕ НА УДЪЛЖИТЕЛИ

НЕ СЕ ПРЕПОРЪЧВА използването на удължител с този продукт. Ако трябва да използвате удължители, използвайте само такива, които са предназначени за употреба на открито. Тези кабели са обозначени с маркировка „ДОПУСТИМИ ЗА ИЗПОЛЗВАНЕ С ВЪНШНИ УРЕДИ, СЪХРАНЯВАЙТЕ НА ЗАКРИТО, КОГАТО НЕ СЕ ИЗПОЛЗВАТ.“ Използвайте само удължители с електрическа мощност, не по-малка от тази на продукта. Проверете удължителя преди употреба. НЕ ИЗПОЛЗВАЙТЕ ПОВРЕДЕНИ УДЪЛЖИТЕЛИ! Не дърпайте кабела, за да го изключите от контакта, а винаги го изключвайте чрез издърпване на щепсела. Пазете кабела от топлина и остри ръбове. Винаги изключвайте удължителния кабел от контакта, преди да изключите продукта от удължителния кабел.

ПРЕДУПРЕЖДЕНИЕ - За да намалите риска от токов удар, дръжте всички връзки сухи и далеч от земята. Не докосвайте щепсела с мокри ръце.

ПРАВИЛНО ИЗПОЛЗВАНЕ НА УРЕДА ЗА ПОЧИСТВАНЕ ПОД НАЛЯГАНЕ

**УРЕДЪТ Е ПРЕДНАЗНАЧЕН ЗА ИЗПОЛЗВАНЕ САМО СЪС СТУДЕНА ВОДА!
НЕ ИЗПОЛЗВАЙТЕ ГОРЕЩА ВОДА В УРЕДА ЗА ПОЧИСТВАНЕ ПОД НАЛЯГАНЕ.**

1. Работете с уреда за почистване под налягане при налягане не по-високо от номиналното за уреда за почистване под налягане. Никога не пускайте уреда за почистване под налягане без захранване с вода. Работата на уреда без подаване на вода ще доведе до непоправими повреди на негов.
2. Уверете се, че водата, която използвате за почистващата машина под налягане, не е мръсна, не съдържа пясък и не съдържа корозивни химически продукти. Използването на мръсна вода ще компрометира дългия живот на уреда за почистване под налягане.
3. **ВНИМАНИЕ** - уредът за почистване под налягане може да се използва за различни приложения, включително за миене на автомобили, лодки, тераси, палуби, гаражи и т.н., където е необходимо високо налягане за отстраняване на замърсявания и отломки. Водният поток под високо налягане може да повреди работната повърхност, ако не се използва правилно! За повече подробности вижте раздела „Инструкции за работа“. Винаги първо изпробвайте спрея в открита зона.
4. НИКОГА не премествайте уреда, като дърпате маркуча за високо налягане. Използвайте дръжката в горната част на устройството.
5. Винаги дръжте пистолета за високо налягане и пръчката с две ръце. Дръжте едната си ръка върху пистолета/спуська, а с другата прикрепвайте пръчката (вижте схемата).
6. При дозиране на почистващ препарат, уредът под налягане нанася почистващ препарат в зоната на почистване само под ниско налягане. След като нанесете почистващия препарат, напръскайте работната зона с помощта на регулируемата дюза.

ИНСТРУКЦИИ ЗА СГЛОБЯВАНЕ

Разопаковане на картонената опаковка

След като отворите кашона, извадете всички части и ги сравнете със следния списък на включените компоненти:

- | | | |
|---|--|--------------------------------|
| 1. Пистолет | 2. Пистолет със спусък | 3. Дръжка |
| 4. Държач за пистолет | 5. Превключвател за ВКЛЮЧВАНЕ/ИЗКЛЮЧВАНЕ | 6. Бърза пръскачка |
| 7. Колела | 8. Изход за вода | 9. Държач на захранващия кабел |
| 10. Захранващ кабел | 11. Вход за вода | 12. Регулируема дюза |
| 13. Маркуч за високо налягане | 14. Бутилка за почистващ препарат | 15. Щифт за почистване |
| 16. Пакет винтове | 17. Ръководство | 18. Конектор за вход на вода |
| 19. Резервен уплътнителен пръстен (3 бр.) | 20. Малък уред за почистване на тераси | |

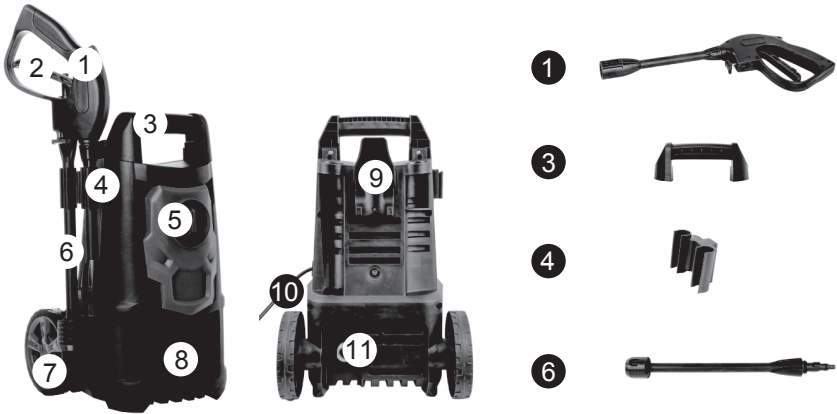

*Машината винаги е с дръжка за транспортиране.

ПОДГОТОВКА ЗА РАБОТА

КАК ДА НАСТРОИТЕ УРЕДА СИ

(---Не обръщайте внимание на инсталираните принадлежности в съответната стъпка---)

1. Свържете пистолета, бързата пръскачка и регулируемата дюза за почистване на тераси

А. Прикрепете бързата пръскачка към пистолета

Забелжка: При закрепването изравнете двете издатини на пръскачката с жлебовете на пистолета.

Б. Свържете регулируемата дюза/почистващото устройство за тераси към пръскачката.



---Изтеглете пръскачката---

① Притиснете пръскачката към пистолета за пръскане.

②③ Завъртете пръскачката и я извадете от пистолета за пръскане.

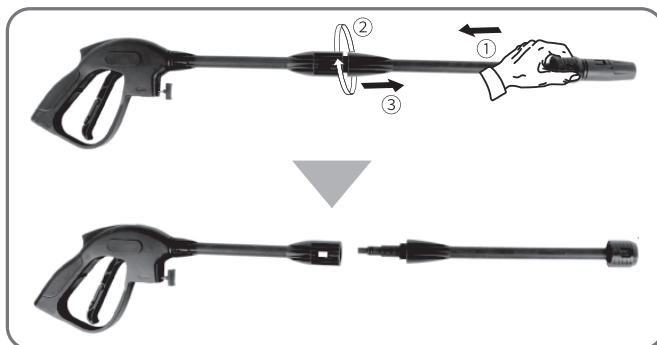

---РАБОТА, КОГАТО ДЮЗАТА НЕ СЕ ОТДЕЛЯ ОТ ПРЪСКАЧКАТА.---

(1) Натиснете дюзата навътре, уверете се, че (2) Хванете дюзата и главата на пръскачката, без разстояние между дюзата и двете ръце и ги издърпайте на обратно за да завъртите главата на пръскачката.

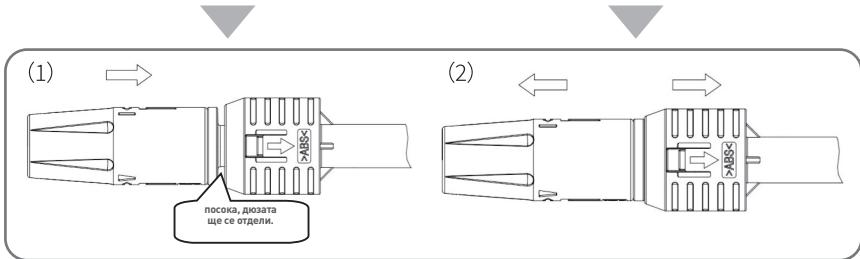

2. Монтиране на дръжката

Завийте здраво дръжката към основния модул (2 винта M4*22mm).

Забележка: Винтовете ще бъдат опаковани заедно с ръководството, моля, проверете и ги намерете, когато разпаковате.



3. Монтирайте държача на пистолета и държача на захранващия кабел.

А: Плъзнете държача на пистолета върху основния модул.

Б: Притиснете държача на захранващия кабел към машината и затегнете двата винта (M4*16mm)



4. Завинтете маркуча за високо налягане към тръбата за отвеждане на водата.

Натиснете и завъртете (по посока на часовниковата стрелка), за да избегнете изтичане. Когато частите са съединени правилно, не можете да разделите двата компонента, като ги издърпате направо от изхода за вода.

ВНИМАНИЕ: Преди да започнете работа с машината, уверете се, че маркучът за високо налягане е напълно развит.

Докато машината работи, маркучът за високо налягане НЕ ТРЯБВА да се оплита.



5. Свържете другия маркуч за високо налягане към пистолета.

Забележка: След като свържете маркуча за високо налягане, проверете връзката, като леко издърпате маркуча, за да се уверите, че е свързан. Натиснете бутона за заключване и издърпайте, за да откачите маркуча за високо налягане.

За лесно отделяне на маркуча, моля, дръпнете спусъка, за да източите водата от пръчката, когато операцията е завършена и превключвателят е в положение „ИЗКЛЮЧЕНО/0“.



6. Свържете конектора за вход на вода и входния маркуч

Отстранете пластмасовата тапа от маркуча за подаване на вода на машината, завийте фитинга за подаване на вода към входа за вода, след това поставете бързата връзка 1/2 във фитинга за подаване на вода, след това свържете единия край на основния маркуч за подаване на вода (не е в комплекта) към бързата връзка, за да свържете другия край към източника на вода.<<< **Ако конектора за вход на вода е монтиран, пропуснете стъпките за монтиране на конектора за вход на вода.>>>**

ПРЕДУПРЕЖДЕНИЕ: Уредът е **ПРЕДНАЗНАЧЕН** за използване при температура над 0 градуса.

ПРЕДУПРЕЖДЕНИЕ: Градинският маркуч не може да бъде повреден и да изтича, вътрешен диаметър по-малък от 1/2" инча, дължината не може да бъде по-голяма от 8m.

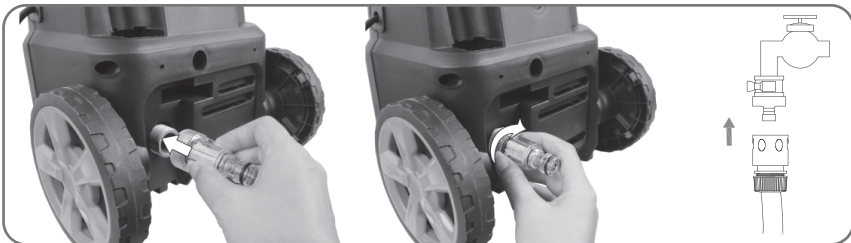

7. Свържете се с доставчика на електроенергия, включете миялната машина под налягане в електрическия контакт.

8. Сервизни части: подмяна на уплътнителния пръстен

Внимание: Ако се появи теч, проверете уплътнителния пръстен. И го сменете с нов, когато пръстенът на уплътнението се повреди. Следвайте посоченото на изображението, изберете правилния уплътнителен пръстен за подмяна.



ЕКСПЛОАТАЦИЯ

ПРЕДУПРЕЖДЕНИЕ - ОПАСНОСТ!

По време на работа уредът трябва да бъде поставен на твърда и стабилна повърхност.

ПРЕДУПРЕЖДЕНИЕ: Маркучът за високо налягане не трябва да се оплита.

Започване на работа

1. Включете източника на вода. Натиснете спусъка за около 1 минута, докато започне да тече вода под ниско налягане, за да се изпразни въздухът от устройството.

Предупреждение: Уредът е предназначен да се използва само със студена вода! Не използвайте гореща вода в този уред за почистване под налягане!

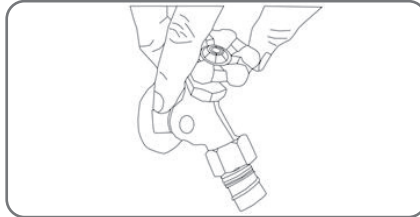

2. Завертете превключвателя на миляната машина под налягане в положение „ВКЛЮЧЕНО/1“, след което дръпнете спусъка, докато всичкия въздух бъде изтласкан от машината и водата потече от пистолета.

Забележка: Преди да натиснете спусъка, се уверете, че превключвателят за заключване е в положение „отключване“.

Предупреждение: Не стартирайте машината, без да сте свързали и включили водоснабдяването, защото това може да доведе до повреда на уплътненията под високо налягане и да намали експлоатационния живот на помпата.

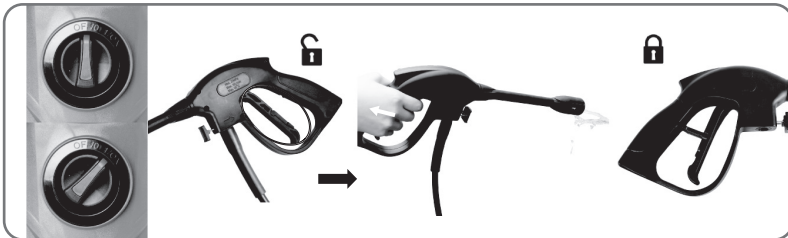

3. Изберете правилните дюзи

Натиснете спусъка и ще излезе водна струя под високо налягане. Можете да завъртите регулируемия маншон на дюзата, за да промените от пълна разпръсната струя (диаграма 1) към директно-насочена струя (диаграма 2).

Предупреждение: При работа с машината е забранено да се използва в инвертирано състояние.

Предупреждение: Дюзите с високо налягане могат да бъдат опасни при неправилна употреба. Струята не трябва да се насочва към хора, електрически съоръжения под напрежение или самия уред.

Предупреждение: Не насочвайте струята срещу себе си или други хора, за да почиствате дрехи или обувки.

Предупреждение: При смяна на дюзите pistolетът за пръскане трябва да бъде изключен.

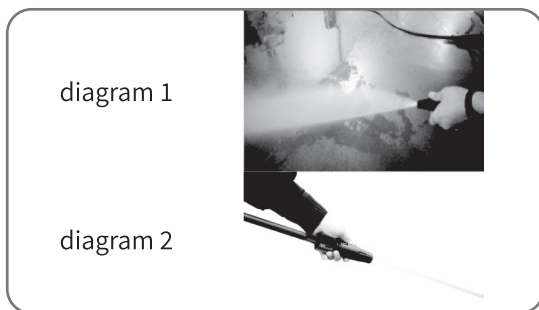

4. Почистване

Започнете с дюзата на разстояние 1-2 фута от повърхността и се приближавайте внимателно, докато достигне желаната позиция, тъй като прекалено близкото пръскане може да увреди повърхността.

Предупреждение: Не свързвайте машината към водоснабдителни системи, които са мръсни, ръждясали, кални или корозивни. (Включително течности за почистване на прозорци, растителни храни или торове и др.)

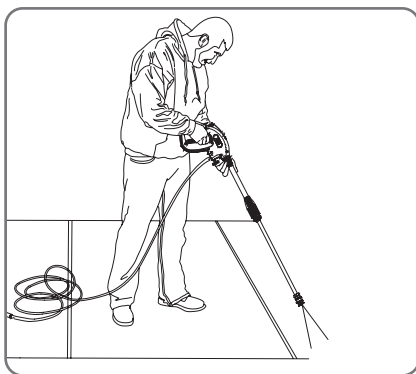

*Това изображение е само за информация, моля, вижте действителната машина, която сте закупили.

5. Когато приключите с почистването, освободете спусъка и завъртете превключвателя в положение „ИЗКЛЮЧЕНО/!“, след което изключете подаването на вода.

Забележка: Когато не се използва, се уверете, че превключвателят за заключване е в положение „Заклучено“.

Забележка: при използване на миялна машина под налягане след спиране на водоподаването може да се стигне до сериозни повреди на помпата и/или двигателя.

Предупреждение: никога не изключвайте изпускателния маркуч за високо налягане от машината, докато системата е под налягане. За да намалите налягането, изключете двигателя, изключете подаването на вода и натиснете спусъка на pistolета 2-3 пъти.

6. Изключете захранващия кабел от електрическия контакт.

Предупреждение: Проверете дали захранващото напрежение и честота съответстват на посочените на табелката с данни на уреда. Уредът трябва да се свързва към електрическата мрежа само чрез защитен прекъсвач (макс. 30 mA), който да прекъсва електрозахранването в случай на късо съединение.

ИНФОРМАЦИЯ ЗА РАБОТА

1. Предпазен клапан и/или клапан за ограничаване на налягането



Предупреждение - опасност!

Не манипулирайте и не регулирайте настройката на предпазния клапан.

Предпазният клапан е и клапан за ограничаване на налягането. Когато спусъкът на пистолета се отпусне, клапанът се отваря, превключвателят за налягане се задейства и машината автоматично се изключва.

Ако дюзата на пистолета е блокирана, това ще доведе до повишаване на налягането в машината, отваряне на предпазния клапан, задействане на превключвателя на налягането, автоматично изключване на машината, можете да се запознаете със следното, за да използвате игла за почистване на дюзата.

2. Бутон за безопасност на пистолета

Операторът трябва да натисне бутона за отключване и след това да задейства спусъка, за да се извърши пръскането. Когато освободите спусъка, той може да се върне автоматично в изключено положение.

Когато не използвате уреда за почистване под налягане, натиснете бутона за заключване, за да не включите случайно пръскачката под високо налягане.

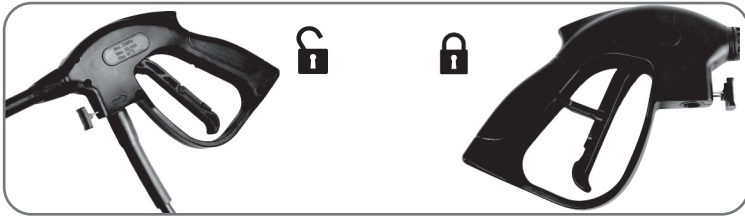

3. Държане на пистолета

Когато използвате миялната машина под високо налягане, Ви препоръчваме да я хванете в правилна позиция, като едната ръка е върху дръжката, а другата - върху регулируемата дюза за пръскане.

4. Измиване с почистващ препарат

Завъртете тялото на съда и чучура настрана, след което добавете вода с подходящо приготвен почистващ или перилен препарат, изсипете я в съда и го затворете. Накрая прикрепете бутилката с почистващ препарат към пистолета (отстранете бутилката със сапун по същия начин, по който бихте отстранили пистолета)

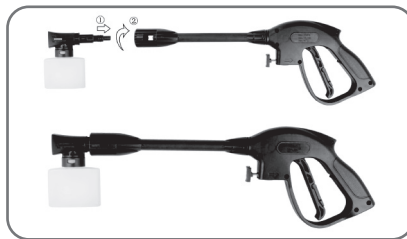

б. Натиснете спусъка на пръскачката, почистващия препарат ще излезе през дюзата.

в. Нанесете почистващия препарат така, че да покрие напълно почищаната повърхност.

г. Оставете почистващия препарат да остане върху повърхността за няколко минути. Моментът е подходящ да използвате четка за леко почистване на силно замърсените места.

д. Превключете на пръскаща дюза и изплакнете повърхността с почистващ препарат.

е. Почистване: Винаги наливайте прясна вода в бутилката с почистващ препарат, когато приключите, за да изплакнете останалия почистващ препарат от системата за впръскване. При необходимост бутилката може да се отдели по време на този процес.

ПОДДРЪЖКА

Всички операции по поддръжката, които не са описани в настоящата глава, трябва да се извършват от оторизиран търговски и сервизен център.



Предупреждение - опасност!

Винаги изключвайте щепсела от контакта, преди да извършвате каквито и да било дейности по уреда.

1. Почистване на входящия филтър за вода

Водният филтър е монтиран в конектора за подаване на вода и трябва да се почиства периодично. Изплакнете го с чиста чешмяна вода и го поставете обратно в конектора за подаване на вода.

2. Почистване на дюзата

С помощта на предоставения уред за почистване на накрайника на дюзата (или с разгънат кламер) вкарайте жицата в отвора на дюзата и я движете напред-назад, докато замърсяванията се отстранят. Изплакнете обратно водата през дюзите, като използвате градински маркуч и най-високото налично налягане (или стандартен воден накрайник, или използвайте палеца си върху накрайника, за да създадете налягане на водата за обратно промиване)

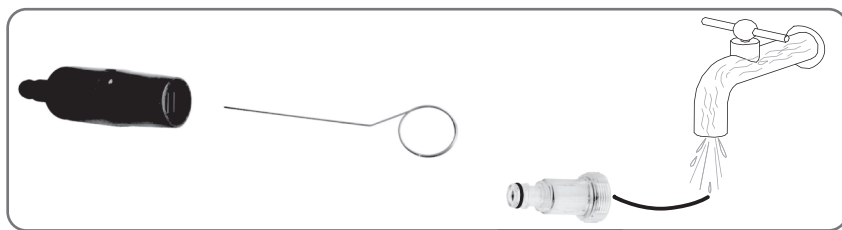

3. Почистване на вентилационните отвори на машината

Машината трябва да се поддържа чиста, за да може охлаждащият въздух да преминава свободно през вентилационните отвори на машината.

4. Смазване или съединения

За да се осигури лесно свързване и да не се развалят O-пръстените, съединителите трябва да се смазват редовно.

СЪХРАНЕНИЕ

1. Изключете източника на вода, включете миялната машина под налягане за няколко секунди, докато изтече останалата вода, след което я изключете бързо.
2. Изключете захранването от електрическата мрежа.
3. Изключете маркуча за високо налягане и градинския маркуч (не е в комплекта) и навийте маркуча за високо налягане за съхранение.
4. Съхранявайте в незамръзваща зона с температура над 0°C (32°F).

ТЕХНИЧЕСКИ ДАННИ

Модел	HT2E400
Номинално напрежение	230-240V/50Hz
Номинална мощност	1500W
Номинално налягане	80Bar
Максимално налягане	120Bar
Номинален дебит	5.0L/min
Максимална температура на водата на входа	40°C
Ниво на звуково налягане (K=3dB(A)):LpA	87dB(A), K=3,0dB
Ниво на звукова мощност (K=3dB(A)):LwA	93dB(A)
Стойност на вибрациите (K=1,5m/s ²)	2,6m/s ² , K=1,5m/s ²
Тегло	6.1kg

ОКОЛНА СРЕДА

Ако машината Ви се нуждае от подмяна след продължителна употреба, не я изхвърляйте в контейнера за битови отпадъци, а я изхвърлете по безопасен за околната среда начин.



Не изхвърляйте електрическите уреди в битовите отпадъци.

Алтернатива за рециклиране вместо заявка за връщане:

собственикът на електрическия уред е длъжен да съблюдава правилното му използване в случай на имуществен иск вместо връщане. Старото устройство може да бъде оставено и в пункт за събиране, който извършва елиминиране по смисъла на националния закон за кръговата икономика и отпадъците.

Не са включени принадлежности и компоненти без електрически компоненти, прикрепени към стари уреди.

ОТСТРАНЯВАНЕ НА ПРОБЛЕМИ

Преди да се свържете със сервиза, проверете следното:

Симптом	Причина	Препоръчителни действия
Машината не може да се стартира	Машината не е включена към електрическата мрежа Дефектно гнездо Предпазителят е изгорял Дефектен удължител	Включете машината. Опитайте с друго гнездо. Сменете предпазителя, изключете други машини. Опитайте без удължителния кабел.
Променливо налягане	Помпа за изсмукване на въздух Замърсени, износени или блокирани клапани Износени уплътнения на помпата	Проверете дали маркучите и връзките са херметически затворени. Почистете и заменете или се обърнете към местния дистрибутор. Почистете и заменете или се обърнете към местния дистрибутор.
Машината спира	Предпазителят е изгорял Неправилно мрежово напрежение Активиране на термичен датчик Дюзата е частично блокирана	Сменете предпазителя. Изключете други машини. Проверете дали мрежовото напрежение Съответства на спецификацията на етикета на модела. Оставете уреда за почистване за 5 минути, за да се охлади. Почистете дюзата.
Изгаряне на предпазителя	Твърде малък предпазител	Промяна към инсталация с по-висока консумация от тази на машината. Можете да опитате без удължител.
Машината пулсира	Въздух във входящия маркуч/ помпата Недостатъчно захранване от водоснабдителната мрежа Дюзата е частично блокирана Блокиран воден филтър Прегъване на маркуча	Позволете на машината да работи с отворен спусък до възстановяване на обичайното работно налягане. Проверете дали подаването на вода съответства на изискваните спецификации. Почистете дюзата. Почистете филтъра. Изправете маркуча.
Машината често се стартира и спира от само себе си	Дръжката за пръскане тече	Свържете се с най-близкия сервизен център. Смяна на седлото/сачмата/пръстена във вентила на дръжката на пръскачката.

Машината стартира, но не излиза вода	Замразени помпа/шланг или принадлежност Няма подаване на вода Блокиран воден филтър Блокиране на дюзата	Изчакайте помпата/шланговете или принадлежността се размразят. Свържете входящата вода. Почистете филтъра. Почистете дюзата.
--------------------------------------	--	---

В случай на възникване на проблеми, различни от горепосочените, моля, свържете се с местния дистрибутор.

CS**PŘÍRUČKA PRO UŽIVATELE
TLAKOVÁ MYČKA, TLAK 120 BARŮ, HT2E400****DŮLEŽITÁ BEZPEČNOSTNÍ UPOZORNĚNÍ****Nikdy** nemířte vysokotlakou tryskou na lidi nebo zvířata.**Nikdy** nepracujte s tlakovým čističem pod vlivem alkoholu nebo léků snižujících pozornost/omamných látek.**Nikdy** při používání tlakového čističe nestůjte ve vodě.**Nikdy** se nedotýkejte elektrické zástrčky mokřima rukama.**Nikdy** nenechte elektrické šňůry ležet ve vodě.**Nikdy** nepouštějte tlakový čistič s vypnutým přívodem vody.**Nikdy** pro tento tlakový čistič nepoužívejte horkou vodu.

Toto zařízení je určeno pro domácí použití a pro komerční použití ve venkovních i vnitřních prostorách.

DŮLEŽITÉ BEZPEČNOSTNÍ VÝSTRAHY**VAROVÁNÍ:** Při používání tohoto zařízení je nutno vždy dodržovat základní pravidla bezpečnosti, k nimž patří:

Poškozenou napájecí šňůru musí měnit výrobce, autorizovaný servis nebo podobně kvalifikovaná osoba, jinak vzniká nebezpečí.

Zařízení nesmí používat děti. Děti je potřeba hlídat, aby si se zařízením nehrály.

Pro komerční použití

Zařízení nesmí používat osoby (včetně dětí) se sníženými fyzickými, mentálními nebo smyslovými schopnostmi, s nedostatečnými znalostmi a zkušenostmi.

Pro nekomerční použití

Osoby se sníženými fyzickými, mentálními nebo smyslovými schopnostmi, s nedostatečnými znalostmi a zkušenostmi smí toto zařízení používat pouze pod dohledem nebo pokud jsou schopny je používat bezpečně a rozumí možným nebezpečím, která mohou nastat.

Při provozu vysokotlakých čističů používejte vhodné osobní ochranné prostředky (OOP), jako jsou ochranná obuv, ochranné rukavice, ochranné brýle s očnicemi, ochranu sluchu apod., určená pro provoz elektrických spotřebičů.

Pozor: Riziko zpětného rázu a náhlého roztočení trysky při otevření stříkácí pistole.

**VAROVÁNÍ:** Toto zařízení je určeno pro použití s čistícími přípravky dodávanými nebo doporučenými výrobcem. Použití jiných čistících prostředků nebo chemikálií může ovlivnit bezpečnost zařízení.**Varování:** Vysokotlaké vodní trysky, nejsou-li používány správně, mohou být nebezpečné. Proud tlakové vody nemířte ani na lidi, ani na elektrická zařízení pod proudem či na samotný čistící stroj.

- Spotřebič nepoužívejte, pokud jsou v jeho pracovním dosahu lidé, kteří nemají na sobě ochranný oděv.

- Nemířte tryskou ani na sebe ani na jiné lidi, abyste očistili oděv nebo obuv.

- Před zahájením uživatelské údržby odpojte zařízení od napájení.

- Vysokotlaká čistící zařízení nesmí obsluhovat děti a nešikovné osoby.

- Pro zajištění bezpečnosti provozu zařízení používejte výhradně originální náhradní díly výrobce nebo náhradní díly výrobcem schválené.

- Zařízení nepoužívejte, pokud je poškozena napájecí šňůra nebo jiné důležité součásti zařízení, jako jsou jeho bezpečnostní prvky, vysokotlaké hadice nebo stříkácí pistole.

- Pokud používáte prodlužovací šňůru, zásuvka i zástrčka musí být vodotěsné.

**VAROVÁNÍ:** Nevhodné prodlužovací šňůry mohou být nebezpečné, pokud používáte prodlužovací kabel, musí být vhodný pro venkovní použití, spoje musí být udržovány v suchu a nesmí ležet na zemi. Všele doporučujeme použít napájecí kabel na cívice, která má zásuvku alespoň 60 mm nad zemí.

- Před montáží, čištěním, seřizením, údržbou, uskladněním a přepravou zařízení vypněte a odpojte od napájení.

- Elektrické zapojení musí provádět kvalifikovaný elektrikář v souladu s normou IEC 60364-1. Pro provoz zařízení musí být instalován buď



proudový chránič, který odpojí napájení, pokud svodový proud do země překročí na 30 ms a víc 30 mA, nebo odpojovač mna ochranu proti poruše uzemnění.

-VAROVÁNÍ: Zařízení nepoužívejte, pokud je poškozena napájecí šňůra nebo jiné důležité součásti zařízení, jako jsou jeho bezpečnostní prvky, vysokotlaké hadice nebo stříkací pistole. Zařízení není vhodné pro připojení k jinému než pevnému vodovodnímu potrubí. Zařízení musí být připojeno k přívodu vody.

- Zařízení používejte na rovném povrchu.

- Z bezpečnostních důvodů jednou za tři měsíce provádějte kontrolu a údržbu zařízení. Před použitím zkontrolujte filtr a trysku. Zkontrolujte, zda zařízení není znečištěno. Po použití dbejte na vypuštění veškeré vody z čerpadla a hadice.

- Ochrana proti přetížení:

Pokud je tryska ucpaná nebo vysokotlaká hadice zauzlovaná, ochrana proti přetížení zařízení automaticky vypne. Po vyřešení závady vypínač znovu zapnete a zařízení se opět spustí.

DŮLEŽITÉ BEZPEČNOSTNÍ VÝSTRAHY

1. Před použitím produktu si přečtěte celý návod. Bezpečnostní pokyny si pečlivě uschovejte.
2. S tlakovým čističem nepracujte, pokud jste unavení, pod vlivem alkoholu nebo léků snižujících pozornost/omamných látek.
3. Riziko úrazu - proud tlakové vody nesměřujte na lidi ani zvířata.
4. Za žádných okolností nenechte tlakový čistič obsluhovat dětmi.
5. V případě používání zařízení v blízkosti dětí je nutný přísný dohled pro zamezení rizika úrazu.
6. Obsluha musí vědět, jak jednotku ihned zastavit a snížit tlak. Seznamte se důkladně s celým ovládáním zařízení.
7. Buďte bdělí - neustále musíte vědět, kam vysokotlaký proud směřuje
8. V prostoru čištění se nesmí zdržovat žádné neoprávněné osoby.
9. Neustále si udržujte stabilní postoj a rovnováhu - nesazte se nikam natahovat a nestůjte na nestabilním podkladu.
10. Pracovní plocha musí mít dobré odvodnění, aby bylo minimální riziko uklouznutí a pádu na kluzkém povrchu.
11. Dodržujte pokyny pro údržbu uvedené v příručce.
12. Pro snížení rizika smrtelného úrazu elektrickým proudem uchovávejte všechny spoje v suchu a nad zemí. Zástrčky se nedotýkejte mokřýma rukama.
13. Mějte k dispozici dostatečné informace o používané trysce, existuje nebezpečí zpětného rázu a náhlého roztočení stříkacího nástavce při spuštění pistole.
14. Doporučujeme, aby elektrické napájení tohoto zařízení obsahovalo buď proudový chránič, který přeruší napájení, pokud svodový proud do země překročí na dobu 30 ms nebo víc 30 mA, nebo ochranu pro případ poruchy uzemnění.
15. **VAROVÁNÍ** Zařízení nepoužívejte v dosahu osob, které nemají na sobě ochranný oděv.
16. **VAROVÁNÍ** Riziko výbuchu - Zařízení nepoužívejte na stříkání hořlavých kapalin.
17. **VAROVÁNÍ** Vysokotlaké hadice, armatury a spojky jsou důležité z hlediska bezpečnosti zařízení. Používejte výhradně hadice, armatury a spojky doporučené výrobcem.
18. Voda, která proteče zpět vratnou klapkou, se nepovažuje za pitnou.

OBECNÉ BEZPEČNOSTNÍ VÝSTRAHY

1. Zařízení je určeno pro venkovní a domácí použití.
2. Na vysokotlaké hadici může vzniknout netěsnost způsobená opotřebením, nesprávným použitím, zamotáním apod. Poškozenou hadici nepoužívejte.
3. Tlakový čistič nepoužívejte v blízkosti hořlavých materiálů, hořlavých výparů nebo prachu.
4. Některé chemikálie nebo čisticí prostředky mohou být škodlivé při nadýchání nebo požití a mohou způsobit závažný úraz. V případě rizika vdechování výparů používejte respirátor nebo obličejovou masku. Přečtěte si návod k masce, abyste se ujistili, že vám poskytne potřebnou ochranu před vdechováním škodlivých výparů.
5. Před spuštěním tlakového čističe v chladném počasí zkontrolujte, zda se na některé součásti zařízení nevytvořil led. Zařízení neskladujte nikde, kde může teplota poklesnout pod 0°
6. **DO ŽÁDNÉ SOUČÁSTI ZAŘÍZENÍ NIJAK NEZASAHUJTE!** NIKDY neprovazujte zařízení s rozbitými nebo chybějícími součástmi nebo bez ochranných krytů
7. Když je systém pod tlakem, neodpojujte vysokotlakou hadici a stříkací pistoli. Odpojení hadice od systému pod tlakem je nebezpečné a může způsobit úraz.
8. Pokud zařízení ponecháváte bez dohledu, vždy ho vypněte a odpojte od napájení.
9. Proud vody směřujte vždy od elektrických vedení, abyste zabránili smrtelnému úrazu elektrickým proudem.
10. Před použitím musí být zařízení připojeno k přívodu vody, pak teprve můžete otevřít trysku pistole a zapnout čistič vypínačem.
11. Pokud se stroj dlouho nepoužívá, nechte ho před použitím běžet asi 30 sekund bez připojení vody, poté zařízení spustíte podle návodu.

SYMBOLY

Štítky na zařízení a v příručce mohou obsahovat symboly. Tyto symboly zastupují důležité informace o produktu nebo návod k jeho používání.



Označuje potenciální riziko úrazu osoby.



Splňuje požadavky evropských směrnic, které se na tento produkt vztahují.



Konstrukce s dvojitou izolací.



Nevystavujte dešti a nepoužívejte ve vlhkých prostorách.



Pro snížení rizika úrazu si musí uživatel před zahájením provozu zařízení prostudovat uživatelskou příručku a porozumět tomu, co je v ní uvedeno.



Při provozování zařízení vždy používejte ochranné brýle bez nebo s bočním štítem a v případě potřeby obličejový štít.



V případě rizika vdechování výparů používejte respirátor nebo obličejovou masku.



Pro snížení rizika úrazu tlakovým proudem vody jej nikdy nemířte přímo na lidi ani zvířata a nekládejte proud do cesty žádnou část těla. Netěsné hadice a armatury také mohou způsobit úraz tlakovým proudem vody. Hadice ani armatury neberte do ruky.



Pro snížení rizika úrazu zpětným rázem držte stříkací trysku za provozu zařízení bezpečně oběma rukama.



Nedodržení pokynu k používání za sucha a zásad bezpečnosti může vést k úrazu elektrickým proudem.



Varování! Stříkací pistolí nikdy nemiřte na člověka, zvíře, těleso zařízení, napájení ani na žádný elektrický spotřebič



Zařízení není určeno k připojování na vodovodní potrubí pitné vody



Odpadní elektrická zařízení nevyhazujte mezi domovní odpad, ale odevzdejte je v nejbližším sběrném středisku. Pokyny k recyklaci si vyžádejte od místního úřadu nebo svého prodejce.



Nepotřebné materiály raději recyklujte, než abyste je vyhodili jako odpad. Všechny nástroje, hadice a obaly třídte, odnesete do nejbližšího recyklačního střediska a likvidujte ekologickým způsobem.

SERVIS ZAŘÍZENÍ S DVOJITOU IZOLACÍ

Zařízení s dvojitou izolací je místo uzemnění opatřeno dvěma izolačními systémy. Na produktu s dvojitou izolací nejsou žádné prostředky pro jeho uzemnění ani se na něj nesmí přidávat. Servis zařízení s dvojitou izolací vyžaduje velkou opatrnost a znalost tohoto systému, a je třeba, aby ho prováděl výhradně kvalifikovaný servisní personál. Náhradní díly pro zařízení s dvojitou izolací musí být totožné s díly, za něž mají být vyměněny. Zařízení s dvojitou izolací je označeno slovy „DVOJITÁ IZOLACE“ nebo „DVOJITĚ IZOLOVANÉ“. Takové produkty mohou být rovněž označeny níže uvedeným symbolem.



POUŽITÍ PRODLUŽOVACÍCH ŠŇŮR

Pro tento produkt se používání prodlužovacích šňůr NEDOPORUČUJE. Pokud se tomu nemůžete vyhnout, používejte jen prodlužovací šňůry určené pro venkovní prostředí. Takové šňůry jsou opatřeny označením „POUŽITELNÉ PRO VENKOVNÍ ZAŘÍZENÍ, NEPOUŽÍVANÉ SKLADUJTE VE VNITŘNÍM PROSTORU“. Používejte pouze prodlužovací šňůry s elektrickým ratingem minimálně stejným jako je rating produktu. Před použitím prodlužovací šňůry prohleďte. **POŠKOZENÉ PRODLUŽOVACÍ ŠŇŮRY NEPOUŽÍVTE!** Při odpojování ze zásuvky nikdy netahejte za šňůru, vždy uchopte zástrčku. Šňůru chraňte před horkými plochami a ostrými hranami. Vždy nejprve odpojte prodlužovací šňůru ze zásuvky, než od ní odpojíte produkt.

VAROVÁNÍ - Pro snížení rizika smrtelného úrazu elektrickým proudem uchovávejte všechny spoje v suchu a nad zemí. Zástrčky se nedotýkejte mokřýma rukama.

SPRÁVNÉ POUŽÍVÁNÍ TLAKOVÉHO ČISTIČE

**ČISTIČ JE URČEN VÝHRADNĚ K POUŽITÍ SE STUDENOU VODOU!
PRO TENTO TLAKOVÝ ČISTIČ NIKDY NEPOUŽÍVTE HORKOU VODU.**

1. Tlakový čistič nepoužívejte pod tlakem vyšším, než je určený jmenovitý tlak kapaliny pro tlakový čistič. Tlakový čistič nikdy neprovozujte bez připojeného přívodu vody. Chod zařízení bez vody způsobí jeho neopravitelné poškození.
2. Dbejte, aby voda přiváděná do tlakového čističe nebyla špinavá, neobsahovala písek nebo korozní chemikálie. Používání špinavé vody zkracuje životnost tlakového čističe.
3. POZOR - Tlakový čistič se dá použít různými způsoby včetně mytí automobilu, člnu, terasy, dvorku, garáže apod., kde je na odstranění špíny a nečistot potřeba vysoký tlak vody. **Proud vody pod vysokým tlakem může poškodit čistěný povrch, pokud se zařízení nebude používat správně!** Podrobnosti viz kapitola „Provozní pokyny“. Proud vždy nejprve vyzkoušejte na otevřeném prostranství.
4. Zařízení NIKDY nepřesouvejte tažením za vysokotlakou hadici. Používejte rukojeť na jeho horním konci.
5. Vysokotlakou pistolí a trysku držte při práci vždy oběma rukama. Jednou rukou držte pistolí v blízkosti spouštěče a druhou podpírejte trysku (viz obrázek).
6. Při aplikaci čistícího přípravku aplikuje čistič přípravek na čistěnou plochu pouze pod nízkým tlakem. Po nanesení čistícího přípravku proudem tlakové vody z nastavitelné trysky přípravek spláchněte.

MONTÁŽNÍ POKYNY

Rozbalování

Po otevření kartonové krabice vyjměte všechny součásti a zkontrolujte úplnost zařízení podle seznamu níže:

- | | | |
|-------------------------------------|--------------------------------|------------------------------|
| 1. Pistole | 2. Spouštěč | 3. Rukojeť |
| 4. Držák pistole | 5. Vypínač | 6. Tryska |
| 7. Kolečka | 8. Vývod vody | 9. Držák napájecí šňůry |
| 10. Napájecí šňůra | 11. Přívod vody | 12. Nastavitelná tryska |
| 13. Vysokotlaká hadice | 14. Láhev na čisticí přípravek | 15. Čisticí jehla |
| 16. Sada šroubů | 17. Příručka | 18. Konektor pro přívod vody |
| 19. Náhradní těsnící kroužek (3 ks) | 20. Malý čistič na terasu | |

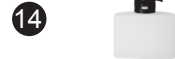
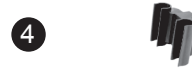
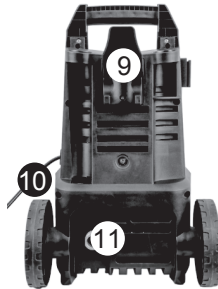

*Stroj převážíte výhradně za rukojeť.

PŘÍPRAVA NA POUŽITÍ

JAK ZAŘÍZENÍ NASTAVIT

(---Ignorujte krok týkající se instalace příslušenství---)

1. Namontujte pistoli, trysku a nastavitelnou trysku nebo čistič terasy

A. Nasadte trysku na pistoli

Poznámka: Při montáži nasadte oba výstupky na trysce do drážek na pistolí.

B. Namontujte nastavitelnou trysku nebo čistič terasy na trysku pistole.



...VYTÁHNĚTE TRYSKU,...

① Zatláčte trysku proti stříkací pistolí.

②③ Otáčením trysky ji stáhněte ze stříkací pistole.

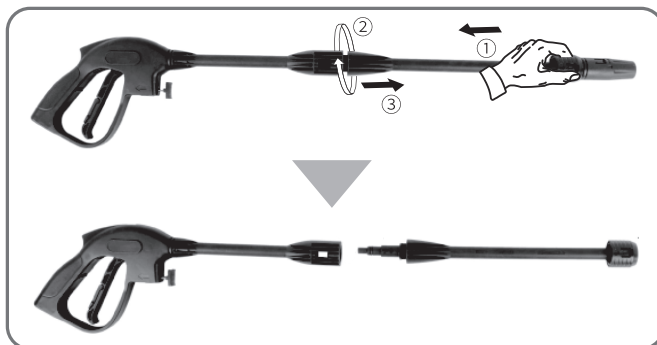

---OPERACE, POKUD SE TRYSKU NEPODARÍ ODPOJIT---

- (1) Zatláče trysku směrem dovnitř, aby mezi tryskou a koncem stříkací špičky nezůstala žádná mezera
- (2) Uchopte trysku a hlavu špičky oběma rukama a tahejte od sebe, tryska se odpojí

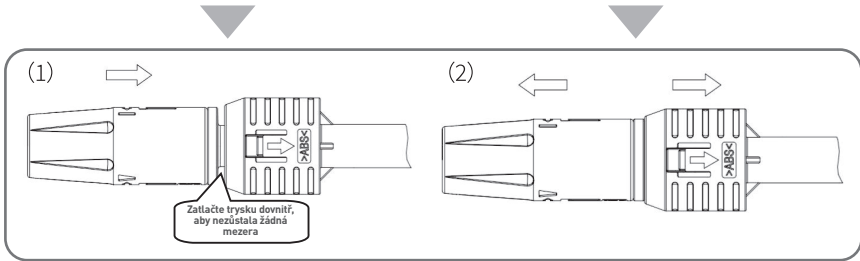

2. Montáž rukojeti

Rukojet zašroubujte pevně na těleso zařízení (2 šrouby M4*22 mm).

Poznámka: Šrouby budou přibaleny k příručce, při vybalování je prosím najděte a dejte stranou.

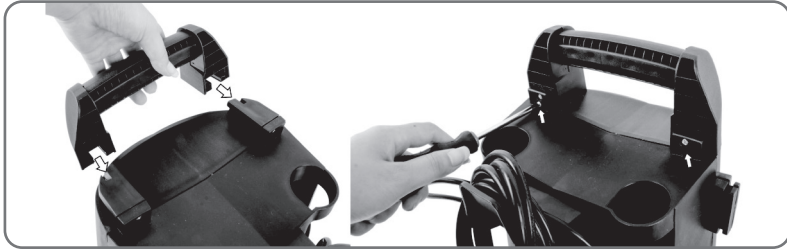

3. Montáž držák pistole a držáku napájecí šňůry

A: Nasuňte držák pistole na hlavní jednotku.

B: Přitlačte držák napájecí šňůry na zařízení a utáhněte dvěma šrouby (M4*16 mm)



4. Přišroubování vysokotlaké hadice na trubku odvodu vody.

Zatláče a zašroubujte (ve směru hodinových ručiček) pevně, aby nezůstala žádná netěsnost. Pokud budou obě součásti správně spojeny, nepůjde hadici od vývodu vody oddělit tahem.

POZOR: Před zahájením provozu zařízení celou vysokotlakou hadicí rozviňte.

Za provozu vysokotlaká hadice NESMÍ tvořit smyčky.



5. Připojení druhého konce vysokotlaké hadice k pistoli

Poznámka: Po připojení vysokotlaké hadice zkontrolujte pevnost spoje jemným zatažením za hadici, abyste se ujistili, že zůstane připojená. Pro odpojení vysokotlaké hadice stiskněte aretační tlačítko a hadici vytáhněte.

Aby bylo odpojení hadice snadné, zatáhněte za spoušť a vypusťte vodu z trysky, jakmile dokončíte používání a přepnete vypínač do vypnuté (0) polohy.



Chcete-li hadici odpojit, stiskněte tlačítko.

6. Podtlač złącze wlotu wody i wąż wlotowy

6. Připojení konektoru přívodu vody a přívodní hadice

Odstraňte plastovou zátku z hadice přívodu vody do zařízení, našroubujte šroubení přívodu vody na přívod vody, poté do šroubení přívodu vody vložte rychlospojku 1/2, připojte jeden konec domácí přívodní hadice (není součástí dodávky) k rychlospojce a druhý konec ke zdroji vody. <<<Pokud je přípojka přívodu vody již instalovaná, krok připojení konektoru přeskočte.>>>

VAROVÁNÍ: Spotřebič je URČEN k provozu za teplot nad nulou.

VAROVÁNÍ: Zahradní hadice se nesmí poškodit a nesmí být netěsná, pokud je její vnitřní průměr menší než 1/2 palce, nesmí být hadice delší než 8 m.

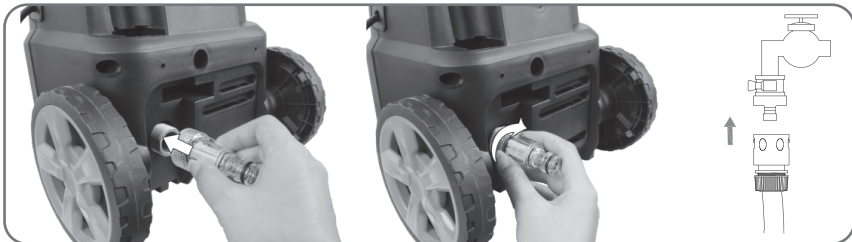

7. Připojení k napájení, připojení tlakové myčky do sítěvé zásuvky

8. Náhradní díly pro servis: výměna těsnícího kroužku

Pozor: Pokud objevíte netěsnost, zkontrolujte těsnící kroužek. A pokud je vadný, vyměňte ho za nový. Postupujte podle obrázku a pro výměnu zvolte správný typ těsnícího kroužku.



PROVOZ

VAROVÁNÍ - NEBEZPEČÍ!

Zařízení musí za provozu stát na pevném a stabilním povrchu.

VAROVÁNÍ: Vysokotlaká hadice nesmí být zamotaná.

Spuštění

1. Zapněte přívod vody. Stiskněte spouštěč asi na 1 minutu, aby nízkotlaký proud vody vytlačil z jednotky všechny vzduch.

Varování: Čistič je určen výhradně k použití se studenou vodou! Pro tento tlakový čistič nepoužívejte horkou vodu!

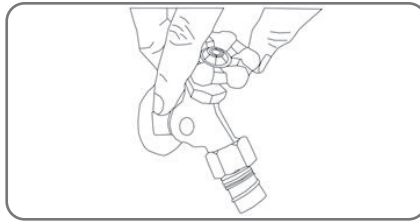

2. Přepněte vypínač tlakové myčky do zapnuté polohy (ON/I) a zatáhněte za spouštěč, abyste ze zařízení vytlačili vzduch a z pistole začala vytékat voda.

Poznámka: Než stisknete spouštěč, zkontrolujte, zda je vypínač aretace v poloze „odaretováno“.

Varování: Zařízení je zakázáno provozovat v obrácené poloze. Varování: Nesprávně používané vysokotlakové vodní trysky mohou být nebezpečné. Tryskou nemiřte ani na lidi, elektrická zařízení pod životnost čerpadla.

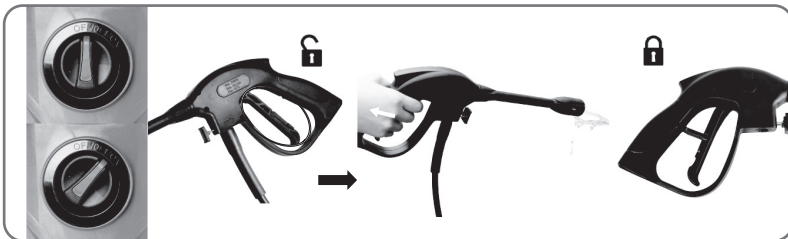

3. Vyberte správné trysky

Stiskněte spouštěč, ze zařízení začne vycházet proud vody pod vysokým tlakem. Otáčením objímky nastavitelné trysky můžete tvar proudu vody změnit z vějířovitého (obrázek 1) na přímý proud (obrázek 2).

Varování: Zařízení je zakázáno provozovat v obrácené poloze.

Varování: Nesprávně používané vysokotlakové vodní trysky mohou být nebezpečné. Tryskou nemiřte ani na lidi, elektrická zařízení pod

proudem ani na samotný elektrický spotřebič.

Varování: Trysku nepoužívejte na čištění oděvu a obuvi, které máte na sobě vy nebo někdo jiný.

Varování: Při výměně trysek musíte stříkáci pistolí vypnout.



4. Čištění

Začněte čistit s tryskou asi 30 - 60 cm od povrchu a opatrně ji přibližujte do požadované blízkosti, neboť stříkání z přílišné blízkosti může čistěný povrch poškodit.

Varování: Zařízení nepřipojujte k přívodům vody, které jsou znečištěné, rezavé, zablácené nebo korozivní. (Zařízení nepoužívejte na postřik přípravky na mytí oken, živin pro rostliny, hnojivý apod.)

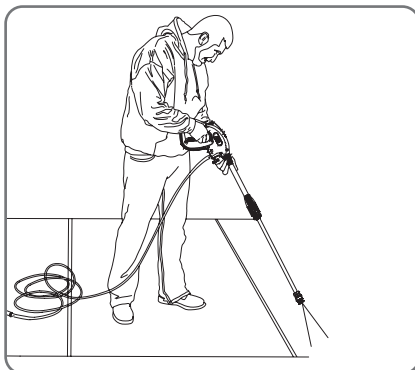

*Tento obrázek znázorňuje pouze způsob použití, vzhled zařízení, které jste si zakoupili, se může lišit.

5. Když s čištěním skončíte, uvolněte spouštěč, přepněte vypínač do vypnuté polohy (OFF/0) a pak vypněte přívod vody.

Poznámka: Pokud byste tlakový čistič spustili po vypnutí přívodu vody, mohli byste způsobit závažné poškození čerpadla a/nebo motoru.

Varování: Nikdy neodpojujte od zařízení vysokotlakou vypouštěcí hadici, pokud je systém natlakován. Abyste ho odtlakovali, vypněte motor, vypněte přívod vody a 2-3krát stiskněte spouštěč na pistolí.

6. Odpojte napájecí šňůru ze zásuvky.

Varování: Zkontrolujte, zda napájecí napětí a kmitočet odpovídají údajům na štítku zařízení. Zařízení se k síťovému napájení musí připojit přes jistič (max. 30 mA), který by v případě zkratu odpojil přívod elektrické energie do zařízení.

INFORMACE K POUŽÍVÁNÍ

1. Bezpečnostní a/nebo ochranný tlakový ventil



Varování - nebezpečí!

Nezasahujte do nastavení bezpečnostního ventilu ani ho neseřizujte.

Bezpečnostní ventil je současně ochranný tlakový ventil pro snížení tlaku v případě potřeby. Po uvolnění spouštěče na pistolí se ventil otevře, aktivuje se vypínač tlaku a zařízení se automaticky vypne.

Pokud se tryska pistole ucpe, tlak v zařízení vzroste, bezpečnostní ventil se otevře, aktivuje se vypínač tlaku, zařízení se automaticky vypne a musíte použít čistící jehlu k vyčištění trysky, jak je popsáno dále.

2. Bezpečnostní tlačítko na pistolí

Abyste mohli používat čistič tlakovou vodou, musí obsluha stisknout nejprve aretační tlačítko a pak spouštěč. Když spouštěč pustíte, dokáže se automaticky vrátit do vypnuté polohy.

Když tlakový čistič nepoužíváte, stisknete aretační tlačítko, aby se vysokotlaký postřík nemohl náhodně spustit.



3. Držení pistole

Při každém použití vysokotlaké myčky doporučujeme uchopit ji správným způsobem, tj. jednou rukou za rukojeť a druhou na nastavitelné trysce.

4. Čištění čistícím přípravkem

Odšroubujte výlevku z nádoby, nádobu naplňte vodou se správně připraveným čistícím prostředkem a nádobu uzavřete. Pak připojte nádobu s roztokem čistícího přípravku k pistolí (nádobu s mýdlem odpojujete stejně, jako byste odpojovali pistolí).

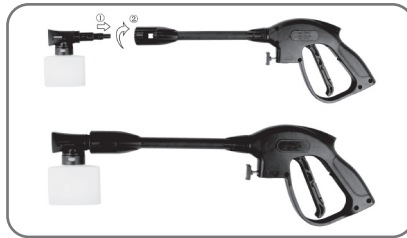

b. Stisknete spouštěč trysky a čistící roztok začne vycházet tryskou ven.

c. Naneste čistící přípravek na čistěný povrch tak, aby byl celý pokrytý.

d. Čistící přípravek nechte na povrchu několik minut působit. Během této doby můžete kartáčem lehce vydrhnout silně znečištěné plochy.

e. Vyměňte trysku za postříkovací. Spláchněte čistící přípravek z povrchu.

f. Vyplachování: Abyste z postříkovacího systému vypláchli zbytky čistícího přípravku, nasávejte do zařízení přes nádobu na čistící roztok čerstvou vodu. Během tohoto procesu lze také nádobu odpojit a proplachovat zařízení bez ní.

ÚDRŽBA

Práce údržby nepopsané v této kapitole by mělo provádět autorizované prodejní a servisní středisko.



Varování - nebezpečí!

Před prováděním jakýchkoliv prací na spotřebiči nezapomeňte vždycky vytáhnout zástrčku ze síťové zásuvky.

1. Čištění filtru na přívodu vody

Vodní filtr instalovaný uvnitř konektoru přívodu vody by se měl pravidelně čistit. Po jeho opláchnutí čistou kohoutkovou vodou jej vložte zpět do konektoru přívodu vody.

2. Čištění trysky

Pomocí čistící jehly, která se dodává se zařízením (nebo narovnané sponky na papíry) se otvor trysky čistí tak, že se drátek zasune do otvoru a pohybuje se s ním sem a tam tak dlouho, dokud se nečistota neuvolní a nevypadne ven. Pak se trysky propláchnou vodou v opačném směru proudění pomocí zahradní hadice při nejvyšším možném tlaku (tlak vytvoříte buď standardní vodní tryskou nebo přitlačením palce na trysku při zpětném proplachování)

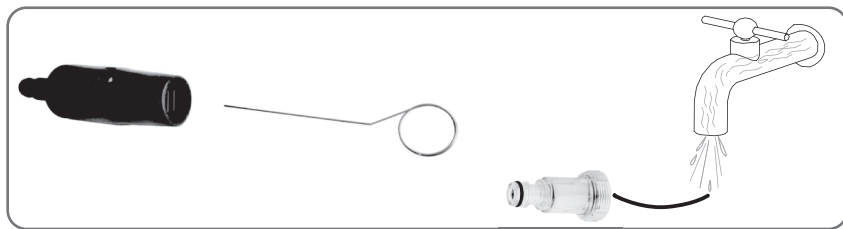

3. Čištění větracích otvorů

Zařízení by mělo být udržováno v čistotě, aby větracími otvory mohl volně proudit chladicí vzduch.

4. Mazání spojů

Aby šlo připojování lehce a těsnící kroužky nevyschly, je třeba spoje pravidelně promazávat.

SKLADOVÁNÍ

1. Odpojte zdroj vody, na pár vteřin zapněte tlakové čističe, aby vytekla všechna zbývající voda, a pak je rychle vypněte.

2. Odpojte síťové napájení.

3. Odpojte vysokotlakou hadici a zahradní hadici (není součástí dodávky) a vysokotlakou hadici před uskladněním svižte.

4. Uskladněte zařízení na místě chráněném před mrazem, kde teplota nepoklesne pod 0°C (32°F).

TECHNICKÉ ÚDAJE

Model	HT2E400
Jmenovité napětí	230-240V/50Hz
Jmenovitý výkon	1500 W
Jmenovitý tlak	80 barů
Maximální tlak	120 barů
Jmenovitý průtok	5,0 l/min
Maximální teplota vody na přívodu	40°
Hladina akustického tlaku (K = 3 dB(A): LpA	87 dB(A), K = 3,0 dB
Hladina síly hluku (K = 3 dB(A): LwA	93 dB(A)
Vibrace (K = 1,5 m/s ²)	2,6 m/s ² , K = 1,5 m/s ²
Hmotnost	6,1 kg

OCHRANA ŽIVOTNÍHO PROSTŘEDÍ

Pokud byste zařízení po delším používání potřebovali vyměnit, neodhazujte ho mezi domovní odpad, ale zlikvidujte ho bezpečným a ekologickým způsobem.



Elektrické spotřebiče nepatří do domovního odpadu.

Alternativa recyklace místo odevzdání ve sběrně:

Pokud majitel elektrického spotřebiče nemá povinnost zařízení vrátit prodejci nebo odevzdat ve sběrně odpadů, je povinen podílet se na vhodném druhotném využití zařízení. Na to lze využít sběrný odpadů, která zajistí likvidaci ve smyslu národních zákonů o odpadech a cirkulární ekonomice.

To se nevztahuje na příslušenství bez elektrických součástí, které je součástí starého zařízení.

ODSTRAŇOVÁNÍ ZÁVAD

Než budete kontaktovat servisní organizaci nezapomeňte provést následující kontroly:

Příznak	Příčina	Doporučený úkon
Zařízení se odmítá zapnout	Zařízení není zapnuto do zásuvky Zásuvka je vadná Spálená pojistka Vadný prodlužovací kabel	Zapněte zařízení do zásuvky. Zkuste použít jinou zásuvku. Vyměňte pojistku, vypněte ostatní elektrická zařízení. Zkuste zařízení zapnout bez prodlužovacího kabelu.
Kolísavý tlak	Čerpadlo nasává vzduch Znečištěné, opotřebované nebo ucpané ventily Opotřebovaná těsnění čerpadla	Zkontrolujte, zda jsou hadice a konektory vzduchotěsné. Proveďte vyčištění a výměnu nebo se obraťte na místního distributora. Proveďte vyčištění a výměnu nebo se obraťte na místního distributora.
Zařízení se zastavilo	Spálená pojistka Nesprávné síťové napětí Aktivoval se teplotní snímač Částečně ucpaná tryska	Vyměňte pojistku. Vypněte ostatní elektrická zařízení. Zkontrolujte, zda síťové napětí odpovídá údajům na štítku vašeho modelu. Nechte myčku 5 minut chladnout. Vyčistěte trysku.
Spálila se pojistka	Pojistka je na zařízení příliš slabá	Vyměňte pojistku za silnější podle ampérového údaje na zařízení. Zkuste provoz bez prodlužovacího kabelu.
Zařízení pulzuje	Vzduch v přívodní hadici/čerpadle Nedostatečný přívod vody z rozvodů vody Částečně ucpaná tryska Ucpaný vodní filtr Zamotaná hadice	Nechte zařízení běžet s otevřeným spouštěčem, dokud se neobnoví standardní pracovní tlak. Zkontrolujte, zda objem přívodu vody odpovídá údajům na štítku, které udávají požadovaný objem. Vyčistěte trysku. Vyčistěte filtr. Narovnejte hadici.

Zařízení se neustále samo zapíná a vypíná	Netěsná rukojeť stříkací trysky	Obratě se na nejbližší servisní středisko. Vyměňte sedlo/kuličku/těsnící kroužek ventilu rukojeti stříkací trysky.
Zařízení se spustí, ale nevychází z něj žádná voda.	Zamrzlé čerpadlo/hadice nebo příslušenství Není připojen přívod vody Ucpaný vodní filtr Ucpaná tryska	Počkejte, až čerpadlo/hadice nebo příslušenství rozmrzne. Připojte přívod vody. Vyčistěte filtr. Vyčistěte trysku.

V případě jiného problému, který není uveden výše, kontaktujte svého místního distributora.

ES

MANUAL DE USUARIO HIDROLIMPIADORA 120 BAR, HT2E400

CONSEJOS IMPORTANTES DE SEGURIDAD

- Nunca** apuntes la boquilla de alta presión hacia personas o animales.
 - Nunca** consumas alcohol o estupefacientes durante el manejo de la hidrolimpiadora.
 - Nunca** manejes la hidrolimpiadora estando con los pies en el agua.
 - Nunca** toques el enchufe eléctrico con las manos mojadas.
 - Nunca** permitas que las conexiones eléctricas queden sumergidas en el agua.
 - Nunca** manejes la hidrolimpiadora sin el suministro de agua accionado.
 - Nunca** utilices la hidrolimpiadora con agua caliente.
- El equipo está indicado para uso doméstico y para uso comercial en interiores y exteriores.

MEDIDAS IMPORTANTES DE SEGURIDAD



ADVERTENCIA: Durante el uso de este producto, siempre deben tomarse precauciones básicas, incluidas las siguientes medidas:

El cable de alimentación dañado debe ser reemplazado por el fabricante, su concesionario o personas cualificadas de forma similar para evitar que se produzcan peligros.

Las máquinas no deben ser manejadas por niños. Los niños deben permanecer bajo supervisión para garantizar que no jueguen con el dispositivo.

Para uso comercial

Esta máquina no debe ser utilizada por personas (incluidos los niños) con minusvalías físicas, sensoriales o mentales, o sin experiencia ni conocimientos necesarios.

No para uso comercial

Esta máquina puede ser utilizada por personas con minusvalías físicas, sensoriales o mentales, o sin experiencia ni conocimientos necesarios, si el trabajo se realiza bajo supervisión de otra persona o se garantiza el uso seguro de la máquina y el conocimiento de los peligros asociados.

Utiliza equipos de protección individual (EPI) adecuados para el trabajo con hidrolimpiadoras, como calzado de protección, guantes de protección, viseras de protección, protectores auditivos, etc. durante el manejo del dispositivo.

Cuidado: Riesgo de fuerzas de retroceso y torsión repentina de la boquilla mientras la pistola está accionada.



ADVERTENCIA: Esta máquina ha sido diseñada para el uso con el detergente suministrado o recomendado por el fabricante. El uso de otros productos de limpieza o sustancias químicas podrá afectar a la seguridad de la máquina.



Advertencia: Los chorros de alta presión pueden ser peligrosos en caso de su uso inadecuado. Nunca dirijas el chorro hacia personas, equipos eléctricos energizados ni hacia la propia máquina.

- No utilices el dispositivo si hay otras personas dentro de su radio de acción, a no ser que lleven prendas de protección.
- No apuntes el chorro hacia ti mismo ni hacia los demás para limpiar ropa o calzado.
- Desconecta la alimentación eléctrica antes de efectuar trabajos de mantenimiento.
- Las hidrolimpiadoras de alta presión no deben ser manejadas por niños o personas no cualificadas.
- Para garantizar la seguridad de la máquina, utiliza solo las piezas de recambio originales proporcionadas por el fabricante o aprobadas por el mismo.
- No utilices el dispositivo si el cable de alimentación o elementos importantes del dispositivo presentan daños, p.ej. dispositivos de seguridad, mangueras de alta presión, pistola de pulverización.
- Si se utiliza un alargador, el enchufe y la toma de corriente deben ser resistentes al agua.



-ADVERTENCIA: El uso de alargadores inadecuados puede ser peligroso; si se utiliza un alargador, debe garantizarse su idoneidad para el uso en exteriores y la conexión debe permanecer seca y no contactar con el terreno. Se recomienda encarecidamente el uso de un cable de alimentación en carrete para mantener el enchufe a una altura mínima de 60 mm por



encima del terreno.

- Apaga el dispositivo y desconecta la fuente de alimentación antes de efectuar trabajos de montaje, limpieza, ajuste, mantenimiento, almacenamiento o transporte.

- La conexión a la fuente de alimentación debe encargarse a un electricista cualificado y cumplir con los requisitos de la norma IEC 60364-1. Debe instalarse un dispositivo de corriente residual que corte la alimentación si la corriente de fuga a tierra excede los 30 mA durante 30 ms, o un interruptor accionado por corriente de pérdida a tierra.

- ADVERTENCIA: No utilices el dispositivo si un cable de conexión o elementos importantes de la máquina presentan daños, p.ej. dispositivos de seguridad, mangueras de alta presión, pistola de pulverización. Las máquinas no están contempladas para su conexión a tuberías de agua portátiles. Conecta la máquina a la toma de agua.

- Utiliza el dispositivo sobre una superficie horizontal.

- Por razones de seguridad, organiza la inspección y el mantenimiento del dispositivo después de cada tres meses de su uso. Antes del uso, asegúrate de que el filtro y la boquilla están libres de impurezas. Después del uso, asegúrate de la ausencia de agua en la bomba y en la manguera.

- Protección de sobrecarga:

Cuando la boquilla esté obstruida o se enrede la manguera de alta presión, el mecanismo de protección de sobrecarga se accionará automáticamente desconectando la máquina. Una vez eliminada la avería, vuelve a accionar el interruptor y encender la máquina.

MEDIDAS IMPORTANTES DE SEGURIDAD

1. Lee todas las instrucciones antes de utilizar el producto. Guarda todas las instrucciones de seguridad.

2. No manejes la hidrolimpiadora cansado o bajo los efectos del alcohol o estupefacientes.

3. Riesgo de lesiones por inyección: no dirijas el chorro de alta presión hacia personas ni animales.

4. Nunca permitas el uso de la hidrolimpiadora por niños.

5. Para reducir el riesgo de lesiones, se precisa de supervisión estricta durante el uso de la hidrolimpiadora en vecindad de los niños.

6. Aprende cómo detener el equipo y reducir la presión inmediatamente. Conoce bien los mecanismos de control provistos en el dispositivo.

7. Mantente alerta: siempre presta atención a la dirección del chorro de alta presión

8. Impide la presencia de otras personas en el área a limpiar.

9. Siempre permanece con los pies bien colocados y mantén el equilibrio: no te asomes ni te coloques sobre soportes inestables.

10. El área de trabajo debe contar con un drenaje adecuado para reducir la posibilidad de caída debido a la creación de superficies resbaladizas.

11. Sigue las instrucciones de mantenimiento proporcionadas en el manual.

12. Para reducir el riesgo de choque eléctrico, mantén todas las conexiones secas y por encima del terreno. No toques el enchufe con las manos mojadas.

13. Obtén la información pertinente relativa a la boquilla a usar, el riesgo de rebote y el giro repentino del sistema de pulverización al presionar el gatillo.

14. Se recomienda que la fuente de alimentación utilizada con la máquina incluya un dispositivo de corriente residual que corte la alimentación si la corriente de fuga a tierra excede los 30 mA durante 30 ms, o un dispositivo que proteja el circuito de masa.

15. ADVERTENCIA No utilices la máquina cerca de otras personas, a no ser que lleven prendas de protección adecuadas

16. ADVERTENCIA Riesgo de explosión: no pulverices líquidos inflamables

17. ADVERTENCIA Mangueras de alta presión, accesorios y acoplamientos son importantes para el uso seguro de la máquina. Utiliza solo mangueras, accesorios y acoplamientos recomendados por el fabricante.

18. El agua obtenida de la válvula antirretorno no se considera potable.

MEDIDAS GENERALES DE SEGURIDAD

1. El producto está indicado únicamente para el uso doméstico en exteriores.

2. En la manguera de alta presión pueden producirse fugas debido al desgaste, uso inadecuado, retorcimientos etc. No utilices una manguera deteriorada.

3. No utilices la hidrolimpiadora en áreas cercanas a materiales o vapores inflamables, o polvo.

4. Algunas sustancias químicas o detergentes pueden resultar nocivos en caso de su inhalación o ingestión dando lugar a lesiones graves. Utiliza un equipo de protección del sistema respiratorio o una mascarilla en caso de riesgo de inhalación de vapores. Lee todas las instrucciones suministradas con la mascarilla para asegurarte de que la mascarilla va a proporcionar la protección necesaria de la inhalación de vapores nocivos.

5. Antes de accionar la hidrolimpiadora en condiciones climáticas frías, comprueba todos los componentes del equipo y asegúrate de la ausencia de elementos congelados. No almacenes el equipo en ningún lugar en donde la temperatura pueda caer por debajo de los 0°

6. ¡NO INTRODUZCAS NINGÚN TIPO DE MODIFICACIONES EN LOS COMPONENTES! Los equipos con componentes rotos o ausentes, o sin la carcasa protectora o cubiertas NUNCA se deben utilizar

7. Mantén la manguera de alta presión conectada a la hidrolimpiadora y la pistola de pulverización mientras el sistema se encuentre bajo presión. La desconexión de la manguera mientras el equipo se encuentra bajo presión es peligrosa y puede dar lugar a lesiones.

8. Siempre desconecta la alimentación eléctrica cuando la máquina se vaya a dejar sin supervisión.

9. Mantén el pulverizador alejado de cableado eléctrico: el incumplimiento de esta obligación podrá dar lugar a choques eléctricos mortales.

10. Antes del uso, la máquina se debe conectar a la toma de agua, luego se debe accionar el gatillo y el interruptor de la hidrolimpiadora.
11. Si la máquina no se utiliza durante un período prolongado, antes de volver a usarla, permite su funcionamiento durante unos 30 segundos sin conectar el agua, luego enciende la máquina de acuerdo con las indicaciones del manual de usuario.

SÍMBOLOS

Las etiquetas provistas en las herramientas y el manual de usuario pueden contener símbolos. Estos símbolos representan información importante acerca del producto o indicaciones sobre su uso.



Indica un peligro que puede resultar en lesiones personales.



Con arreglo a la normativa europea aplicable al producto.



Estructura con doble aislamiento.



Se debe proteger de la lluvia y no se debe utilizar en lugares húmedos.



Para reducir el riesgo de lesiones, el usuario deberá leer y comprender el manual de usuario antes de utilizar este producto.



Siempre lleva gafas de seguridad o anteojos de seguridad con resguardos laterales y, en caso de necesidad, una careta protectora completa a la hora de manejar este producto.



Utiliza un equipo de protección del sistema respiratorio o una mascarilla en caso de riesgo de inhalación de vapores.



Para reducir el riesgo de lesiones por inyección, nunca dirijas el chorro de agua hacia personas o animales, ni introduzcas partes del cuerpo en el chorro. Las mangueras y los accesorios con fugas también pueden causar lesiones por inyección. No sostengas mangueras ni accesorios con las manos.



Para reducir el riesgo de lesiones por rebote, mantén firme la tobera de pulverización con las dos manos mientras la máquina esté encendida.



El incumplimiento de la obligación del uso de la máquina en entornos secos y la falta de observancia de prácticas seguras podrán dar lugar a un choque eléctrico.



¡Advertencia! Nunca apuntes la pistola hacia personas, animales, la estructura de la máquina, la fuente de alimentación ni a ningún tipo de dispositivo eléctrico



La máquina no está indicada para su conexión a acometidas de agua potable



Los residuos de productos eléctricos no deben desecharse con los residuos domésticos, sino han de depositarse en centros de reciclaje pertinentes. Consulta a las autoridades locales o al distribuidor para obtener asesoramiento en materia del reciclaje.



Recicla los materiales no deseados en lugar de depositarlos en un vertedero. Todas las herramientas, mangueras y embalaje se deben clasificar y llevar al centro local de reciclaje para su eliminación de manera respetuosa con el medio ambiente.

REPARACIÓN DE DISPOSITIVOS CON DOBLE AISLAMIENTO

En un producto con doble aislamiento, se incluyen dos sistemas de aislamiento en lugar de la conexión a tierra. Un producto provisto de doble aislamiento no tiene ningún tipo de conexión a tierra ni se debe complementar con una conexión a tierra adicional. Al reparar un producto con doble aislamiento, se necesita extremar las precauciones y poseer amplios conocimientos del sistema, por lo que la tarea debe encargarse solamente a profesionales cualificados. Las piezas de recambio de un producto con doble aislamiento deben ser idénticas a las que han de sustituir. Un producto con doble aislamiento se identifica con los vocablos «DOBLE AISLAMIENTO» o «CON DOBLE AISLAMIENTO». El producto también puede llevar el símbolo presentado a continuación.



USO DE ALARGADORES

NO SE RECOMIENDA el uso de este producto con un alargador. Si un alargador es necesario, utiliza solamente un cable indicado para el uso en exteriores. Este tipo de cableado se identifica con el marcaje «IDÓNEO PARA USO CON DISPOSITIVOS INDICADOS PARA EL USO EN EXTERIORES, ALMACENA EL DISPOSITIVO EN INTERIORES CUANDO NO LO ESTÉS USANDO.» Utiliza solo alargadores al menos de la misma clasificación nominal que el propio producto. Examina el alargador antes de su uso. ¡NO UTILICES ALARGADORES DETERIORADOS! No tires del cable para desconectar el alargador de la toma eléctrica, siempre tira del enchufe para su desconexión. Mantén el cable alejado de fuentes de calor y bordes afilados. Siempre desconecta el alargador de la toma eléctrica antes de desconectar el producto del alargador.

ADVERTENCIA: Para reducir el riesgo de choque eléctrico, mantén todas las conexiones secas y por encima del terreno. No toques el enchufe con las manos mojadas.

USO CORRECTO DE LA HIDROLIMPIADORA

¡ESTE EQUIPO ESTÁ INDICADO PARA EL USO SOLAMENTE CON AGUA FRÍA! NO UTILICES AGUA CALIENTE CON ESTA HIDROLIMPIADORA.

1. Observa la presión máxima del agua indicada para la hidrolimpiadora durante su uso. Nunca acciones la hidrolimpiadora si no está conectada a una toma de agua. El accionamiento del equipo no conectado a una acometida de agua resultará en daños irreparables.
2. Asegúrate de que la toma de agua utilizada con la hidrolimpiadora esté libre de suciedad, polvo o productos químicos corrosivos. El suministro de agua sucia comprometerá la vida útil de la hidrolimpiadora.
3. CUIDADO: La hidrolimpiadora se puede utilizar para distintas actividades, tales como el lavado de coches, barcos, patios, terrazas, garajes, etc., cuando se necesite agua bajo presión para eliminar la suciedad y el polvo acumulado. **¡El flujo de agua bajo presión puede dañar la superficie de trabajo en caso de su uso incorrecto!** Consulta la sección «Instrucciones de manejo» para aprender más. Siempre empieza por probar el pulverizador en un espacio abierto.
4. NUNCA traslades el equipo tirando de la manguera de alta presión. Utiliza el asa situada en la parte superior del equipo.
5. Siempre sostén la pistola y la varilla con las dos manos. Mantén una mano en la pistola / el gatillo y utiliza la otra mano para sostener la varilla (ver diagrama).
6. Al dosificar el detergente, la hidrolimpiadora aplica el detergente en la superficie a limpiar solo a bajo presión. Una vez aplicado el detergente, límpialo de la superficie de trabajo utilizando la boquilla ajustable.

INSTRUCCIONES DE MONTAJE

Desembalaje

Una vez abierta la caja, extrae todos los componentes y contráсталos con la siguiente lista de componentes incluidos en el suministro:

- | | | |
|---|-------------------------------------|--------------------------------------|
| 1. Pistola | 2. Gatillo | 3. Asa |
| 4. Soporte de la pistola | 5. Interruptor de encendido/apagado | 6. Tobera de acoplamiento rápido |
| 7. Ruedas | 8. Salida de agua | 9. Soporte del cable de alimentación |
| 10. Cable de alimentación | 11. Entrada de agua | 12. Boquilla ajustable |
| 13. Manguera de alta presión | 14. Botella de detergente | 15. Clavija de limpieza |
| 16. Paquete de tornillos | 17. Manual | 18. Conector de la entrada de agua |
| 19. Anillo obturador de repuesto (3 uds.) | 20. Limpiador de patios pequeños | |

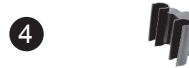
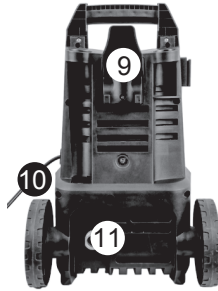

*Siempre sostener la máquina por el asa para el transporte.

PREPARACIÓN PARA EL TRABAJO

CÓMO CONFIGURAR EL EQUIPO

(---Ignora los accesorios instalados en el paso correspondiente---)

1. Instala la pistola, la tobera de acoplamiento rápido y la boquilla ajustable o el limpiador de patios.

A. Conecta la tobera de acoplamiento rápido a la pistola.

Nota: Mientras conectes los elementos, alinea los dos salientes de la tobera con las ranuras de la pistola.

B. Conecta la boquilla ajustable o el limpiador de patios con la tobera de pulverización.



---Extiende la tobera---

① Empuja la tobera para insertarla en la pistola.

②③ Gira la tobera y deslégala de la pistola.

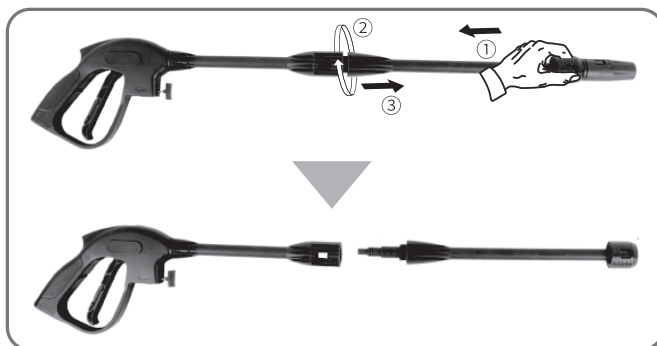

---MANEJO SI LA BOQUILLA NO SE DESCONECTA DE LA TOBERA---

- (1) Empuja la boquilla hacia dentro, asegúrate de que no haya hueco entre la boquilla y el cabezal de la tobera.
- (2) Sostén la boquilla y el cabezal de la tobera con las dos manos y tira de los dos en direcciones opuestas, la boquilla se va a desconectar.

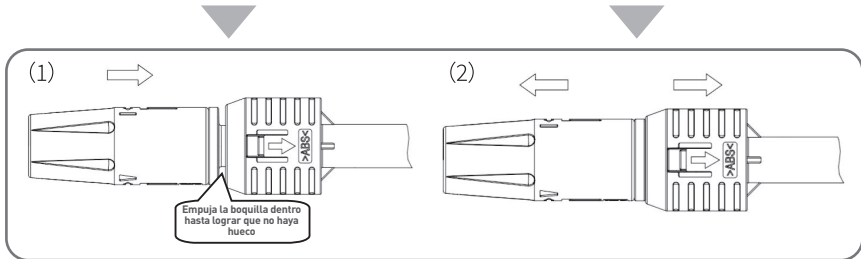

2. Instala el asa.

Enrosca firmemente el asa en el equipo principal (2 tornillos M4 x 22 mm).

Nota: Los tornillos se suministran en un paquete junto con el manual, comprueba su integridad a la hora de desembalar el producto.

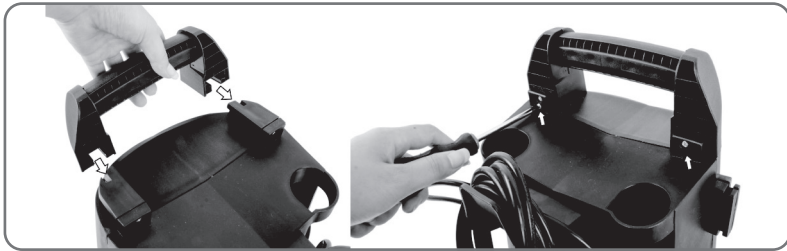

3. Instala el soporte de la pistola y el soporte del cable de alimentación.

A: Instala el soporte de la pistola deslizando en el equipo principal.

B: Presiona el soporte del cable de alimentación en la máquina, enrosca los dos tornillos (M4 x 16 mm).



4. Instala la manguera de alta presión en el tubo de salida de agua.

Empuja y gira el elemento (a la derecha) para asegurar una conexión hermética y evitar fugas. La correcta conexión de ambos elementos impide su desconexión al tirar de la manguera directamente de la salida de agua.

CUIDADO: Antes del uso de la máquina, asegúrate de que la manguera de alta presión se ha desenrollado por completo. Durante el funcionamiento de la máquina, la manguera de alta presión NO SE DEBE enredar.



5. Conecta el otro extremo de la manguera de alta presión a la pistola.

Nota: Una vez conectada la manguera, comprueba la conexión tirando suavemente de la manguera para asegurarte de la imposibilidad de su desconexión espontánea. Presiona el botón de bloqueo y tira del mismo para desconectar la manguera.

Para desconectar fácilmente la manguera, acciona el gatillo para drenar el agua de la varilla después de terminar el trabajo, cuando el interruptor esté en la posición de «apagado/0».



6. Conecta el conector de entrada de agua y la manguera de entrada.

Retira el tapón de plástico de la manguera de entrada de agua de la máquina, enrosca el conector de la entrada de agua en la boca de entrada, inserta el acoplamiento rápido 1/2 en el conector y conecta un extremo de una manguera de entrada doméstica (no incluida en el suministro) al acoplamiento rápido; conecta el otro extremo a la acometida de agua. <<Si se ha instalado el conector de entrada de agua, omite los pasos relativos a la instalación del conector.>>

ADVERTENCIA: El equipo está INDICADO para el uso a temperaturas superiores a 0 grados centígrados.

ADVERTENCIA: La manguera del jardín no puede presentar daños ni fugas, el diámetro interior debe ser inferior a 1/2 pulgadas y la longitud no puede exceder 8 m.

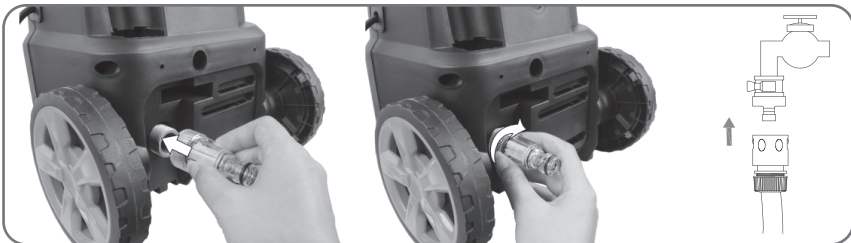

7. Conecta el equipo a la fuente de alimentación: enchufa la hidrolimpiadora a una toma de corriente.

8. Repuestos: cambio del anillo obturador.

Atención: En caso de fuga, comprueba el anillo obturador. Si el anillo obturador está deteriorado, procede a cambiarlo. Sigue las instrucciones de la imagen, selecciona el anillo obturador correcto para efectuar la sustitución.



MANEJO

ADVERTENCIA: ¡PELIGRO!

Durante el manejo, el equipo debe estar colocado en una superficie firme y estable.

ADVERTENCIA: La manguera de alta presión no se debe enredar.

Puesta en marcha

1. Acciona la fuente de agua. Presiona el gatillo durante 1 minuto hasta que empiece a fluir agua a baja presión para vaciar el equipo de aire.

Advertencia: ¡Este equipo está indicado para el uso solamente con agua fría! ¡No utilices la hidrolimpiadora con agua caliente!

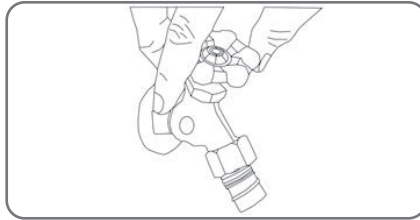

2. Coloca el interruptor de la hidrolimpiadora en la posición de «encendido/», luego acciona el gatillo para vaciar la máquina de aire y permitir el flujo de agua por la pistola.

Nota: Antes de accionar el gatillo, asegúrate de que el interruptor de bloqueo está en la posición desbloqueada.

Advertencia: No arranques la máquina sin conectar y activar la fuente de agua, ya que esto podrá afectar los sellos de alta presión y reducir la vida útil de la bomba.

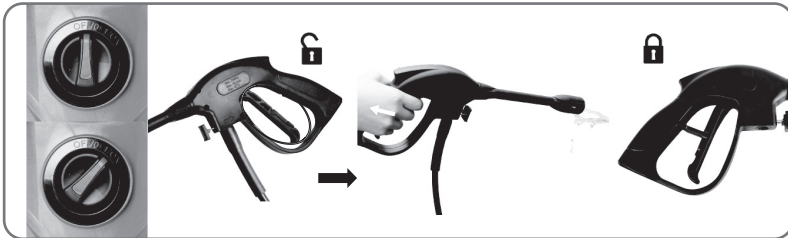

3. Selecciona las boquillas adecuadas

Presiona el gatillo para permitir el flujo de agua de alta presión. Puedes girar la brida de la boquilla ajustable para cambiar el modo de pulverización amplia (diagrama 1) a pulverización enfocada (diagrama 2).

Advertencia: Durante el uso de la máquina, está prohibido usarla en posición invertida.

Advertencia: Los chorros de alta presión pueden ser peligrosos en caso de su uso inadecuado. El chorro no se debe dirigir hacia personas,

equipos eléctricos energizados ni hacia la propia máquina.

Advertencia: No dirijas el chorro hacia ti mismo ni hacia otros para limpiar ropa o calzado.

Advertencia: Durante el cambio de boquillas, la pistola de pulverización debe estar apagada.

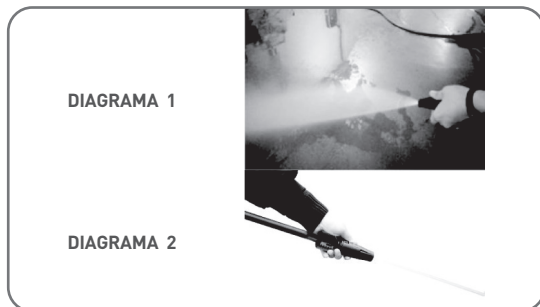

4. Limpieza

Empieza con la boquilla a 1 o 2 pies de la superficie y extrema las precauciones hasta colocarla en la posición deseada, ya que la pulverización de agua desde una distancia demasiado reducida podrá dañar la superficie.

Advertencia: No conectes la máquina a tomas de agua ensuciadas, oxidadas, fangosas o corrosivas. (Esto se aplica también a líquidos limpiacristales, nutrientes para plantas o fertilizantes, etc.)

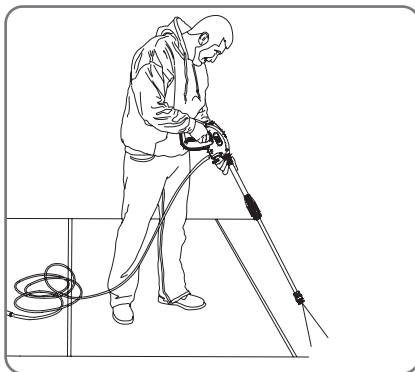

*Esta imagen se presenta solamente a título informativo, consulta la máquina que ha adquirido.

5. Una vez finalizada la limpieza, suelta el gatillo y coloca el interruptor en la posición de «apagado/O», luego desconecta la toma de agua.

Nota: Cuando la máquina no está en uso, asegúrate de que el botón de bloqueo está en la posición bloqueada.

Nota: el uso de la hidrolimpiadora con la fuente de agua desconectada podrá resultar en el deterioro grave de la bomba y/o del motor.

Advertencia: nunca desconectes la manguera de descarga de agua de alta presión de la máquina mientras el sistema se encuentre bajo presión. Para despresurizar la máquina, apaga el motor, desconecta la toma de agua y acciona el gatillo de la pistola 2-3 veces.

6. Desconecta el enchufe de la toma de corriente.

Advertencia: Comprueba que la tensión de alimentación y frecuencia se correspondan con las especificaciones indicadas en la placa de características del dispositivo. La conexión del dispositivo a la fuente de alimentación se debe realizar solamente a través de un disyuntor de seguridad (máx. 30 mA) para cortar el suministro de energía eléctrica en caso de cortocircuito.

INFORMACIÓN ACERCA DEL USO

1. Válvula de seguridad y/o válvula limitadora de presión



Advertencia: ¡peligro!

No modifiques ni ajustes la configuración de la válvula de seguridad.

La válvula de seguridad sirve asimismo como válvula limitadora de presión. Al soltar el gatillo de la pistola, se abre la válvula, se habilita el botón de presión, la máquina se apaga automáticamente.

El bloqueo de la boquilla de la pistola resulta en el aumento de la presión en la máquina, se abre la válvula de seguridad, se habilita el botón de presión, la máquina se apaga automáticamente; puedes consultar las instrucciones presentadas a continuación para limpiar la boquilla con una aguja.

2. Botón de seguridad de la pistola

Para realizar la operación de pulverización, el operador debe presionar el botón de desbloqueo y accionar el gatillo. Al soltar el gatillo, este puede regresar automáticamente a la posición de apagado.

Si la hidrolimpiadora no se utiliza, presiona el botón de bloqueo para impedir el accionamiento espontáneo de la función de pulverización.



3. Agarre de la pistola

Durante el uso de la hidrolimpiadora, sugerimos agarrarla en la posición adecuada, con una mano en el asa y la otra en la boquilla de pulverización ajustable.

4. Para realizar la limpieza con detergente

Gira el cuerpo del depósito para separarlo del caño, luego añade agua con un agente de limpieza adecuadamente preparado o detergente, introdúcelo en el depósito y cierra el depósito. Luego instala la botella de detergente en la pistola. (Retira la botella de la misma manera que sirve para desmontar la pistola)

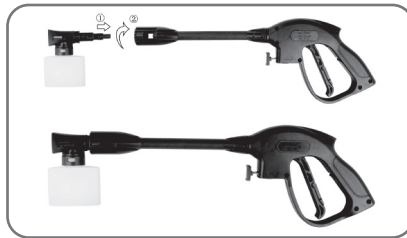

b. Acciona el gatillo de la varilla: el detergente saldrá por la boquilla.

c. Aplica el detergente para cubrir bien la superficie a limpiar.

d. Deja el detergente aplicado en la superficie durante unos minutos. Es un buen momento para frotar suavemente las áreas muy ensuciadas con una escoba.

e. Cambia el útil a la boquilla de pulverización y limpia el detergente de la superficie.

f. Limpieza: Una vez finalizado el trabajo, siempre enjuaga la botella de detergente con agua fresca para eliminar restos del detergente del sistema de inyección. Para ello, puedes desmontar la botella.

MANTENIMIENTO

Cualquier tarea de mantenimiento no contemplada en este capítulo deberá realizarse por un centro autorizado de venta y mantenimiento.



Advertencia: ¡peligro!

Siempre desconecta el enchufe de la toma de corriente antes de realizar cualquier trabajo en el dispositivo.

1. Limpieza del filtro de entrada de agua

El filtro de agua instalado dentro del conector de entrada de agua se debe limpiar periódicamente. Enjuaga el filtro con agua limpia del grifo, luego vuelve a instalarlo en el conector de entrada de agua.

2. Limpieza de la boquilla

Usando el útil de limpieza de la boquilla (o un sujetapapeles enderezado), introduce el alambre en la abertura de la boquilla y muévelo hacia delante y hacia detrás para extraer la suciedad acumulada en su interior. Enjuaga las boquillas con agua utilizando una manguera de jardín, emplea la máxima presión disponible (enjuaga la boquilla de manera estándar o cubre la boquilla con el pulgar para crear presión de agua para el retrolavado)

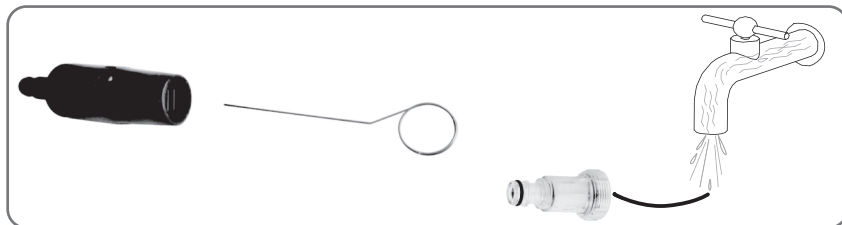

3. Limpieza de las rejillas de la máquina

La máquina se debe mantener limpia para permitir el paso libre de aire refrigerante por las aberturas de ventilación.

4. Lubricación de los acoplamientos

Para garantizar la facilidad de conexión y evitar el desgaste de la junta tórica, los acoplamientos necesitan un engrase periódico.

ALMACENAMIENTO

1. Desconecta la máquina de la toma de agua, enciende la hidrolimpiadora para unos segundos con el fin de expulsar restos de agua, luego apaga rápidamente la máquina.

2. Desconecta el equipo de la fuente de alimentación.

3. Desconecta la manguera de alta presión y la manguera de jardín (no incluida en el suministro) y enrolla la manguera de alta presión para su almacenamiento.

4. Almacena el equipo en un área protegida de heladas, a una temperatura superior a 0°C (32°F).

PARÁMETROS TÉCNICOS

Modelo	HT2E400
Tensión nominal	230-240V/50Hz
Potencia nominal	1500W
Presión nominal	80Bar
Presión máxima	120Bar
Caudal nominal	5.0L/min
Temperatura máxima de entrada de agua	40°C
Nivel de presión acústica [K=3dB(A):LpA	87dB(A), K=3.0dB
Nivel de potencia acústica [K=3dB(A):LwA	93dB(A)
Vibraciones [K=1.5m/s ²]	2,6m/s ² , K=1,5m/s ²
Peso	6,1kg

CUESTIONES MEDIOAMBIENTALES

Si la máquina necesita sustitución después de un uso prolongado, no la deseches con los residuos domésticos, sino elimínala de manera respetuosa con el medio ambiente.



No deseches equipos eléctricos junto con los residuos domésticos.

Alternativa de reciclaje si no se devuelve el producto:

Si el propietario del dispositivo eléctrico no está obligado a su devolución, debe asegurar su eliminación adecuada. El equipo viejo se puede entregar a un punto de recogida responsable de la eliminación de residuos de acuerdo con las disposiciones nacionales en materia de economía circular y la normativa de gestión de residuos.

Esto no se aplica a los accesorios y los accesorios sin componentes eléctricos conectados a equipos viejos.

SOLUCIÓN DE PROBLEMAS

Antes de contactar con el servicio técnico, consulta la siguiente lista:

Síntoma	Causa	Acción recomendada
La máquina no se enciende	La máquina no está enchufada Toma de corriente defectuosa Se ha fundido un fusible Alargador defectuoso	Enchufa la máquina. Intenta enchufar la máquina a otra toma de corriente. Cambia el fusible, apaga otras máquinas. Intenta trabajar sin alargador.
Presión variable	La bomba aspira aire Válvulas ensuciadas, gastadas u obstruidas Desgaste de las juntas de sellado de la bomba	Comprueba la estanqueidad de las mangueras y conexiones. Realiza su limpieza y sustitución o consulta al distribuidor local. Realiza su limpieza y sustitución o consulta al distribuidor local.
La máquina se detiene	Se ha fundido un fusible Tensión de alimentación inadecuada Sensor térmico activado Boquilla parcialmente bloqueada	Cambia el fusible. Apaga otras máquinas. Comprueba que la tensión de alimentación coincide con las especificaciones indicadas en la etiqueta del modelo. Deja que la hidrolimpiadora se enfríe durante 5 minutos. Limpia la boquilla.
Se funde el fusible	Fusible insuficiente	Cámbialo por una instalación con un valor superior de corriente. Desgaste de la máquina Puedes intentar trabajar sin alargador.
Pulsación de la máquina	Aire dentro de la manguera de entrada / bomba Suministro inadecuado de agua de red Boquilla parcialmente bloqueada Filtro de agua bloqueado Manguera enredada	Deja que la máquina trabaje con el gatillo accionado hasta recuperar la presión de trabajo regular. Comprueba que el suministro de agua se corresponde con las especificaciones requeridas. Limpia la boquilla. Limpia el filtro. Endereza la manguera.
La máquina a menudo se inicia y se apaga por cuenta propia	Fuga por el asa del pulverizador	Contacta con el centro de servicio técnico más cercano. Sustituye el alojamiento / la bola / la junta tórica en la válvula del asa de la pistola.

La máquina se inicia, pero no sale agua.	Bomba/manguera o accesorio congelados No hay suministro de agua Filtro de agua bloqueado Boquilla bloqueada	Espera hasta que se descongele la bomba/manguera o el accesorio en cuestión. Conecta agua de entrada. Limpia el filtro. Limpia la boquilla.
--	--	--

Si ocurren otros problemas de los anteriormente mencionados, contacta con tu distribuidor local.

ET

KASUTUSJUHE SURVEPESUR 120 BAR, HT2E400

OLULISED OHUTUSJUHISED!

- Ärge suunake kõrgsurvepuhustit inimeste või loomade suunas.
- Ärge tarvitage alkoholi või narkootikume survepuhastiga töötamise ajal.
- Ärge kasutage survepuhastit vees seistes.
- Ärge puudutage elektripistikut märgade kätega.
- Ärge jätke kunagi elektriühendi vette.
- Ärge kasutage survepuhastit ilma veetoiteta.
- Ärge kasutage selle survepuhastiga kuumat vett.

Seade on ette nähtud koduseks ja ärialaseks kasutamiseks nii sise- kui ka välistin-
gimustes.

OLULISED OHUTUSMEETMED



HOIATUS: Selle toote kasutamisel tuleb alati järgida põhilisi ettevaatusa-
binõusid, mh järgmisi:

Kui toitejuhe on kahjustatud, tuleb see ohu vältimiseks asendada tootja, tema
teenindustöötaja või sarnaste kvalifikatsioonidega isikute poolt.

Lapsed ei tohi seadet kasutada. Laste üle tuleb teostada järelevalvet, et nad ei mängiks seadmega.

Ärialaseks kasutuseks

Seda seadet ei tohi kasutada isikud (sealhulgas lapsed), kellel on piiratud füüsilised, sensoorsed või vaimsed võimed või kellel puuduvad
vastavad kogemused ja teadmised.

Mitte ärialalaseks kasutamiseks

Seda masinat võivad kasutada piiratud füüsiliste, sensoorsete või vaimsete võimete-ga isikud ja isikud, kellel puuduvad kogemused ja
teadmised, kui neid on õpetatud seadet kasutama ohutul viisil ja mõistavad sellest tulenevaid ohte.

Kasutage töötavate kõrgsurvepuhastite puhul sobivaid isikukaitsevahendeid (PSA), nt turvajalatseid, kaitsekindaid, kaitsevisiire, kuulmi-
skaitseid jne, Seadme kasutamine;

Ettevaatus: Tagasilöögi- ja ootamatult tekkiva pöördemomendi oht düüsile, kui
pihustuspüstol on avatud



HOIATUS: See seade on mõeldud tootja poolt tarnitud või soovitatud pesuvahendi kasutamiseks. Muude puhastusvahendite või
kemikaalide kasutamine võib mõjutada seadme ohutust.



Hoiatus: Kõrgsurvepuhastid võivad olla ohtlikud, kui neid kasutatakse valesti. Veejuga ei tohi suunata inimeste, aktiivsetele
elektriseadmete ega seadme suunas.

- Ärge kasutage seadet juhul, kui selle tööraadiuses viibivad inimesed, kes ei kannu kaitseriietust.
- Ärge suunake veejuga enda või teiste suunas, et puhastada riideid või jalatseid.
- Enne hooldustööde teostamist kasutajate poolt tuleb seade ühendada lahti vooluvõrgust.
- Kõrgsurvepuhastit ei tohi kasutada lapsed ega vastavate oskusteta isikud.
- Seadme ohutuse tagamiseks kasutage ainult tootja tarnitud või tootja poolt heakskiidetud varuosi.
- Ärge kasutage seadet, kui toitejuhe või seadme olulised osad, nt ohutusseadmed, kõrgsurvevoolikud, pihustuspüstol, on kahjustatud.
- Pihendusjuhtme kasutamisel peavad pistik ja pistikupesa olema veekindlad.



-HOIATUS: Ebasobivad pikendusjuhtmed võivad olla ohtlikud. Kui kasutatakse pikendusjuhete, peab see olema sobiv välitingimu-
stes kasutamiseks ning ühendus peab olema kuiv ja maapinnast eemal. Soovitatav on kasutada toitekaabliurli, mis hoiab
pistikupesa vähemalt 60 mm kõrgusel maapinnast.

- Enne seadme paigaldust, puhastamist, reguleerimist, hooldust, ladustamist ja transportimist lülitage seade välja ja ühendage lahti
vooluvõrgust.
- Elektriühenduse peab tegema kvalifitseeritud elektrik ja see peab vastama IEC 60364-1 nõuetele. Seadme elektrisüsteem peaks olema



varustatud rikkevoolukaitsmega, mis katkestab toite, kui maasse suunduv lekkevool ületab 30 ms jooksul 30 mA, või seadmega, mis katkestab maanduse.

- HOIATUS: Ärge kasutage seadet, kui toitejuhe või seadme olulised osad, nt ohutusseadmed, kõrgsurvevoolikud, pihustuspüstol, on kahjustatud. Seade ei sobi ühendamiseks teisaldatevate veetorudega. Ühendage seade veevarustusega.

- Kasutage seadet tasasel pinnal.

- Turvalisuse huvides veenduge, kas on teostatud kolmekuuline kontroll ja hooldus. Enne kasutamist veenduge, et filter ja düüs ei ole saastunud. Pärast kasutamist kontrollige, kas pumba ja vooliku sees ei oleks vett.

- Ülekoormuskaitse:

Kui düüs on ummistunud või kõrgsurvevoolik on väändunud, aktiveerub ülekoormuskaitse funktsioon automaatselt ja seade lülitub välja.

Pärast vea kõrvaldamist lülitage lüliti uuesti sisse ja lülitage seade uuesti sisse.

OLULISED OHUTUSMEETMED

1. Enne toote kasutamist lugege läbi kõik juhendid. Hoidke kõik ohutusjuhised alles.
2. Ärge kasutage survepuhastit, kui olete väsinud või alkoholi või narkootikumide mõju all.
3. Torke- või vigastusohu - ärge suunake kõrgsurve veejuga inimeste või loomade suunas.
4. Ärge lubage lastel kunagi survepuhastit kasutada.
5. Vigastusohu vähendamiseks on vajalik range järelevalve juhul, kui survepuhastit kasutatakse laste läheduses.
6. Olge teadlik sellest, kuidas seadet seisata ja koheselt rõhku vähendada. Tutvuge juhtseadmete tööga.
7. Olge ettevaatlik - olge alati teadlik sellest, kuhu suunate kõrgsurve düüsi
8. Hoidke kõrvalised isikud puhastatavast alast eemal.
9. Hoidke stabiilset pinda ja tasakaalu - ärge kasutage ebataavalisi asendeid ega seiske ebastabiilsel toel.
10. Tööpiirkonnas peab olema piisav äravool, et vähendada libedast pinnast tingitud kukkumisohtu.
11. Järgige kasutusjuhendis toodud hooldusjuhiseid.
12. Elektrilöögiohu vähendamiseks hoidke kõik ühendused kuivana ja maapinnast eemal. Ärge puudutage pistikut märgade kätega.
13. Olge teadlik kasutatavast düüsi, tagasilöögiõhu ohust ja pihustusüksuse äkilisest pöördemomendist püstoli päästiku avamisel.
14. Selle masina elektrisüsteem peaks olema varustatud rikkevoolukaitsmega, mis katkestab toite, kui maasse suunduv lekkevool ületab 30 ms jooksul 30 mA, või seadmega, mis katkestab maanduse.
15. **HOIATUS** Ärge kasutage masinat isikute läheduses, kes ei kanna kaitseriietust
16. **HOIATUS** Plahvatusohu - Ärge pihustage kergesti süttivaid vedelikke
17. **HOIATUS** Kõrgsurvevoolikud, liitmikud ja ühendused on olulised seadme ohutuse seisukohalt. Kasutage ainult tootja poolt soovitatud voolikuid, liitmikke ja ühendusi.
18. Vett, mis on voolanud läbi tagasivoolutakistuse, loetakse kasutuskõlbatuks.

ÜLDISED OHUTUSMEETMED

1. Seade on mõeldud ainult välitingimustes ja kodumajapidamises kasutamiseks.
2. Kõrgsurvevoolikud võivad tekkida lekked kulumise, kuritarvitamise, paindumise jms tõttu. Ärge kasutage kahjustatud voolikut.
3. Ärge kasutage survepuhastit süttivate materjalide, aurude või tolmu läheduses.
4. Teatud kemikaalid või puhastusvahendid võivad sissehingamisel või allaneelamisel olla kahjulikud ja põhjustada tõsiseid vigastusi. Kasutage hingamisaparati või maski, kui on auru sissehingamise oht. Lugege kõiki maskiga kaasas olevaid juhiseid, et olla kindel, et mask tagab vajaliku kaitse kahjulike aurude sissehingamise eest.
5. Enne survepuhasti käivitamist külma ilmaga kontrollige kõiki seadme osi ja veenduge, et need ei ole jäätunud. Ärge hoiustage seadet kohtades, kus temperatuur langeb alla 0°
6. **ÄRGE TEHKE ÜHEGI KOMPONENDI JUURES MUUDATUSI!** Purunenud või puuduvate osade või ilma kaitstva korpuse või katteta seadmeid EI TOHI kunagi kasutada.
7. Hoidke kõrgsurvevoolik ühendatuna survepuhasti ja pihustuspüstoliga, kui süsteem on rõhu all. Vooliku lahtiühendamine juhul, kui seade on rõhu all, on ohtlik ja võib põhjustada vigastusi.
8. Lülitage seade alati välja, kui see on välja lülitatud või kui seade on järelevalveta.
9. Hoidke veepritsmed eemal elektrijuhtmetest, sest nad võivad põhjustada surmaga lõppeva elektrilöögi.
10. Enne kasutamist tuleb ühendada veevarustus, seejärel avada püstoli päästik ja puhasti lüliti.
11. Pärast seda, kui masin on enne järgmist kasutuskorda pikemalt seisnud, valige madal mootori võimsus ja käivitage seade vastavalt kasutusjuhendile.

SÜMBOLID

Tööriistade siltidel ja kasutusjuhendis võib esineda sümboleid. Nad kujutavad endast olulist teavet toote kohta või selle kasutusjuhendit.



Tähistab võimaliku vigastuse ohtu.



Vastavalt sellele tootele kohaldatavatele Euroopa Liidu direktiividele.



Topeltisolatsiooniga konstruktsioon.



Ärge jätke vihma kätte ega kasutage niisketes kohtades.



Vigastusohu vähendamiseks peaks seadme kasutaja enne toote kasutamist lugema ja mõistma kasutusjuhendit.



Kandke selle seadme kasutamisel alati kaitseprille või külgmise kaitsega kaitseprille ja vajaduse korral täielikku näokaitset



Kasutage hingamisaparaati või maski, kui on auru sissehingamise oht.



Torke või vigastuse ohu vähendamiseks ärge kunagi suunake veevoolu inimeste või lemmikloomade suunas ega asetage veejoa alla kehaosaid. Ka lekkivad voolikud ja ühendused võivad põhjustada torkevigastusi. Ärge hoidke kunagi käes voolikuid ega liitmikke.



Tagasilöögist tuleneva vigastuse ohu vähendamiseks hoidke pihustustoru kindlalt mõlema käega, kui masin on sisse lülitatud.



Kui seadet ei kasutata kuivades tingimustes ega järgita ohutusalasid tavasid, võib see põhjustada elektrilöögi.



Hoiatus! Ärge kunagi suunake püstolit inimese, loomade, seadme korpuse, toiteallika või elektriseadmete suunas.



Seade ei ole mõeldud joogiveevõrku ühendamiseks.



Kasutatud elektritooteid ei tohiks kõrvaldada koos olmejäätmetega, taaskasutage neid, kui on olemas vastavad võimalused.

■ Kontakteeurige kohalike omavalitsuste või jaemüüjaga, et saada nõuandeid ringlussevõtu kohta.



Taaskasutage kasutatud materjale, selle asemel et neid kõrvaldada jäätmetena. Kõik tööriistad, voolikud ja pakendid tuleb sorteerida, edastada kohalikku ringlussevõtukeskusse ja kõrvaldada keskkonnaohutult.

TOPELTISOLATSIOONIGA SEADME HOOLDUS

Topeltisolatsiooniga tootel on maanduse asemel kaks isolatsioonisüsteemi. Topeltisolatsiooniga tootel ei ole maandusmeetmeid, samuti ei tohiks tootele maandusvahendeid lisada. Topeltisolatsiooniga toote hooldamine nõuab äärmist ettevaatust ja süsteemi tundmist ning seda tohivad teha ainult kvalifitseeritud hooldustöötajad. Topeltisolatsiooniga toote varuosad peavad olema identsed asendatavate osadega. Topeltisolatsiooniga toode on tähistatud sõnadega „TOPELTISOLATSIOON“ või „TOPELTISOLEERITUD ...“. Toode võib olla tähistatud ka allpool toodud sümboliga.



PIKENDUSJUHTME KASUTAMINE

Pikendusjuhtme kasutamine selle tootega EI OLE SOOVITATAV. Kui peate siiski kasutama pikendusjuhet, kasutage ainult selliseid pikendusjuhtmeid, mis on mõeldud kasutamiseks välitingimustes. Need juhtmed on tähistatud märgistusega „LUBATUD KASUTAMISEKS VÄLITINGIMUSTES, HOIUSTAGE SISERUUMIDES, KUI SEADET EI KASUTATA“. Kasutage ainult pikendusjuhtmeid, mille elektriline nimiväärtus ei ole väiksem kui seadme nimiväärtus. Kontrollige pikendusjuhetet enne selle kasutamist. **ÄRGE KASUTAGE KAHJUSTATUD PIKENDUSJUHTMEID!** Juhtme eemaldamiseks pistikupesast ärge tõmmake juhtmet, eemaldage alati pistikust tõmmates. Hoidke juhet eemal kuumusest ja teravatest servadest. Enne pikendusjuhtme eemaldamist seadmest eemaldage juhtme pistik võrgupesast.

HOIATUS - Elektrilöögiohu vähendamiseks hoidke kõik ühendused kuivana ja maapinnast eemal. Ärge puudutage pistikut märgade kätega.

SURVEPUHASTI NÕUETEKOHANE KASUTAMINE

SEE SEADE ON MÕELDUD KASUTAMISEKS AINULT KÜLMA VEEGA!
ÄRGE KASUTAGE SELLE SURVEPUHASTIGA TÖÖTAMISEL KUUMA VETT.

1. Kasutage survepuhastit survepuhasti jaoks ettenähtud vedeliku maksimaalse rõhu juures. Ärge kunagi käivitage survepuhastit ilma veetoiteta. Seadme käivitamine ilma toiteveeta põhjustab seadmele pöördumatuid kahjustusi.
2. Veenduge, et survepesuri jaoks kasutatav toitevesi ei oleks saastunud, liivane ega sisaldaks söövitavaid keemilisi aineid. Saastunud toitevee kasutamine põhjustab survepuhasti kasutusea piiramist.
3. ETTEVAATUST - survepuhastit saab kasutada mitmesuguseks otstarbeks, sealhulgas autode, paatide, siseõuede, garaažide jne pesemiseks, juhul, kui mustuse ja prahi eemaldamiseks on vaja kasutada kõrget rõhku. **Kõrgsurvevool võib tööpinda kahjustada, kui seda ei kasutata nõuetekohaselt!** Lisateavet leiate jaost „Kasutusjuhised“. Testige püstolit alati esmalt avatud alal.
4. Ärge kunagi teisaldage seadet kõrgsurvevoolikust tõmmates. Kasutage selleks seadmel olevat käepidet.
5. Hoidke kõrgsurvepüstolit ja toru alati kahe käega. Hoidke ühe käega püstolit/päästikut, toetades samal ajal teise käega püstolit (vt joonist).
6. Pesuvahendi kasutamisel kannab survepuhasti pesuvahendit puhastatavale alale ainult madala rõhu all. Kui puhastusvahend on peale kantud, loputage see reguleeritava düüsi abil tööalalt maha.

PAIGALDUSJUHISED

Pakendi lahtipakkimine

Pärast karbi avamist võtke sellest kõik osad välja ja kontrollige neid vastavalt alljärgnevale loetelule:

- | | | |
|-------------------------------|-------------------------|-------------------------|
| 1. Püstol | 2. Püstoli päästik | 3. Käepide |
| 4. Püstoli hoidik | 5. Toitelüliti | 6. Kiirpaigaldatav toru |
| 7. Rattad | 8. Vee väljalaskeava | 9. Toitejuhtme hoidik |
| 10. Toitejuhe | 11. Vee sisselaskeava | 12. Reguleeritav düüs |
| 13. Kõrgsurvevoolik | 14. Pesuvahendi mahuti | 15. Puhastusnõel |
| 16. Kruvikomplekt | 17. Kasutusjuhend | 18. Vee sisendühendus |
| 19. Varutihendusrõngas (3 tk) | 20. Väike siseüepuhasti | |

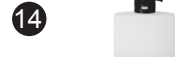
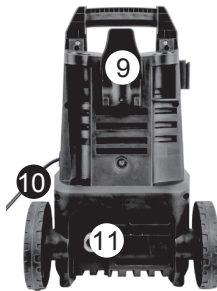

*Seadme teiseks kasutamiseks tuleb kasutada alati käepidet.

ETTEVALMISTUS TÖÖKS KUIDAS SEADET SEADISTADA

(---Ignoreeri paigaldatud tarvikuid puudutavaid astmeid---)

1. Kinnitage püstol, kiirpaigaldatav toru ja reguleeritav düüs/siseõuepuhasti.

A. Kinnitage püstoli külge kiirkinnitusega toru.

Märkus: Paigaldusel sobitage kaks torul paiknevat väljaulatuvat osa püstoli soontega.

B. Kinnitage reguleeritav düüs/siseõuepuhasti pihustustoru külge.



--Tõmmake toru välja.--

① Lükake toru vastu pihustuspüstolit.

②③ Pöörake toru ja tõmmake see pihustuspüstolist välja.

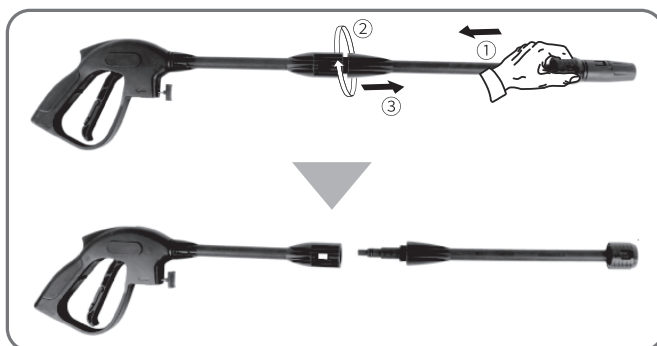

---TOIMINGUID JUHUKS, KUI DÜÜS EI ERALDU TORUST---

(1) Lükake düüsi sissepoole, tehke kindaks ole vahemaad düüsi ja toru pea vahel.

(2) Haarake düüsi ja toru peast et ei kahe käega ja tõmmake neid vastupidises suunas, kuni düüs eemaldub.

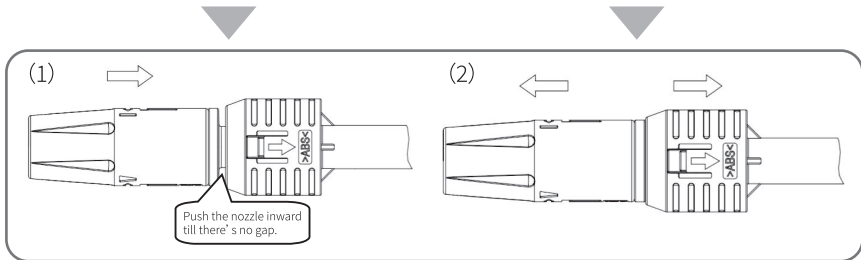

2. Käepideme paigaldus

Keerake käepide põhiosa külge (2 kruvi M4*22mm).

Märkus: Kruvid on pakitud koos kasutusjuhendiga, kontrollige ja leidke nad lahtipakkimisel.

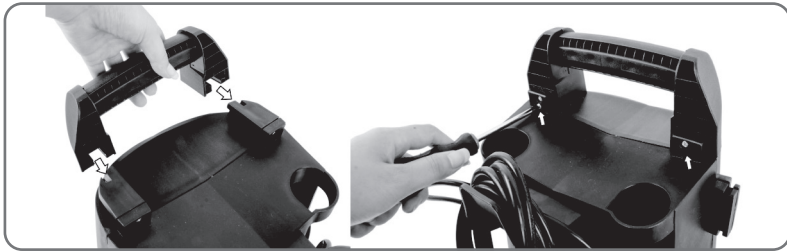

3. Paigaldage püstoli ja toitejuhtme hoidik.

A: Libistage püstolihoidik peamisele seadmele.

B: Suruge toitejuhtme hoidja seadmele ja kinnitage kaks kruvi (M4*16mm)



4. Keerake kõrgsurvevoolik vee väljalasketoru külge.

Lükake ja keerake (päripäeva) tihedalt, et vältida lekkeid. Kui elemendid on nõuetekohaselt ühendatud, ei saa neid lahutada, kui tõmmata otse veeväljundist.

ETTEVAATUST: Enne seadme kasutamist veenduge, et kõrgsurvevoolik on täielikult lahti keritud.

Kui masin on käivitatud, EI TOHI kõrgsurvevoolik olla väändunud.



5. Kinnitage teine kõrgsurvevoolik püstolile.

Märkus: Pärast kõrgsurvevooliku paigaldust kontrollige ühendust, tõmmates ettevaatlikult voolikut, et veenduda, et see jääb ühendatuks. Vajutage lukustusnuppu ja eemaldage kõrgsurvevoolik.

Pärast töö lõpetamist, kui lüliti on asendis „OFF/0“, tõmmake vooliku hõlpsaks eemaldamiseks päästikut.

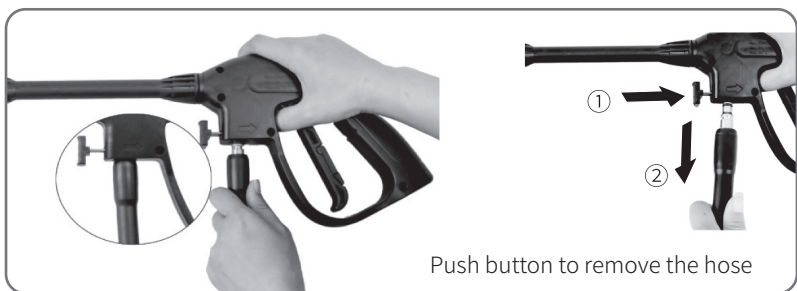

Push button to remove the hose

6. Paigaldage vee sisendühendus ja sisendvoolik

Eemaldage seadme vee sissevooluvoolikult plastkork, keerake vee sissevooluliitnik vee sisselasketele, seejärel sisestage 1/2 kiirühendus vee sisendliitmikku, ühendage koduse aiavooliku (ei ole komplektis) üks ots kiirühendusega ja teine ots veeallikaga. <<<**Kui vee sissevoolu liitnik on paigaldatud, jätke vee sisselaskesuühenduse paigalduse sammud vahele.>>>**

HOIATUS: Seade on MÕELDUD kasutamiseks temperatuuril üle 0 kraadi.

HOIATUS: Aiavoolik ei tohi olla kahjustatud ega lekkida, selle sisemine läbimõõt peab olema väiksem kui 1/2 „, pikkus ei tohi ületada 8m.



7. Ühendage vooluvõrku. Ühendage survepesur võrgupesaga.

8. Kuluosad: tihendusrõnga vahetamine

Tähelepanu: Kui tuvastate lekke, kontrollige tihendusrõngast. Vahetage see välja uue vastu, kui tihendusrõngas on vigastatud. Valige asendamiseks õige tihendusrõngas, järgides joonist.



KASUTAMINE

HOIATUS - OHT!

Seade peaks töö ajal asetsema kindlal ja stabiilsel pinnal.
HOIATUS: Kõrgsurvevoolik ei tohi olla väändunud.

Käivitamine

1. Lülitage sisse veetoide. Vajutage päästikut umbes 1 minut, kuni voolab välja madala rõhuga vesi, et õhk seadmest välja lasta.
Hoiatus: See seade on mõeldud kasutamiseks ainult külma veega! Ärge kasutage antud survepuhastiga kuuma vett!

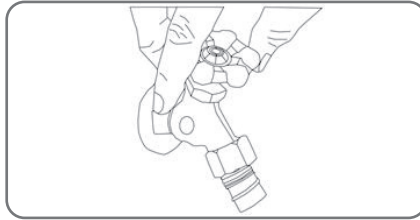

2. Pöörake survepesuri lüliti asendisse „ON/I“, seejärel tõmmake päästikut, kuni kogu õhk on masinast välja lastud ja vesi voolab püstolist välja.

Märkus: Enne päästikule vajutamist veenduge, et lukustuslüüti on „lahti lukustatud“ asendis.

Hoiatus: Ärge käivitage seadet ilma veevarustuse ühendamise ja avamiseta, sest see võib kahjustada kõrgsurvetihendeid ja lühendada pumba kasutusiga.

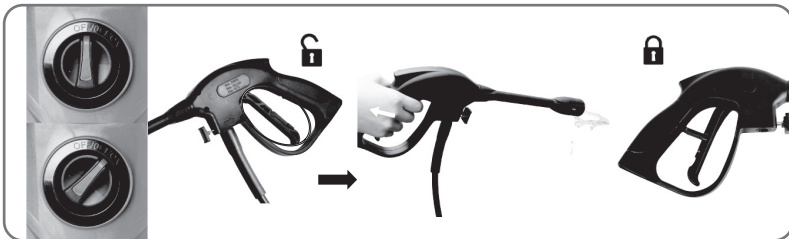

3. Valige õiged düüsid.

Vajutage päästikut, et voolaks välja kõrgsurvevesi. Pöörake reguleeritava düüsi mansetti, et muuta veejuga täielikust pihustusest (joonis 2) otsepihustuseks (joonis 2).

Hoiatus: Seadet ei tohi kasutada ümberpööratud asendis.

Hoiatus: Kõrgsurvepihustid võivad olla ohtlikud, kui neid kasutatakse valesti. Veejuga ei tohi olla suunatud inimeste, pinge all olevate elektriseadmete või seadme suunas.

Hoiatus: Ärge suunake juga enda või teiste suunas, et puhastada riideid või jalanõusid.

Hoiatus: Pihustuspüstol tuleb düüside vahetamisel välja lülitada.

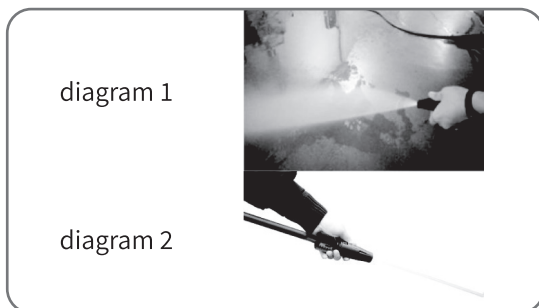

4. Puhastamine

Töö alguses hoidke düüsi 30–60 cm kaugusel pinnast ja lähenege ettevaatlikult, kuni see jõuab soovitud asendisse, sest liiga lähedalt pihustamine võib kahjustada pinda.

Hoiatus: Ärge ühendage seadet veevarustusega, mis on saastunud, roostene, mudane või söövitav. (Sealhulgas aknapuhastusvedelikud, taimedele mõeldud toidained või väetised jne.)

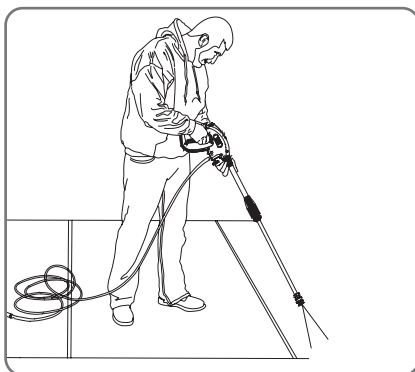

*Joonis on mõeldud ainult näitlikustamiseks, palun võrrelge tegeliku seadmega.

5. Kui olete puhastustöö lõpetanud, vabastage päästik ja keerake lüliti asendisse „OFF/O”, seejärel lülitage välja toitevesi.

Märkus: Kui seadet ei kasutata, veenduge, et lukustuslüüti oles asendis „Lukustatud”.

Märkus: kui kasutate survepesurit pärast veevarustuse väljalülitamist, võib pump ja/või mootor saada tõsiseid kahjustusi.

Hoiatus: ärge kunagi eemaldage kõrgsurvevoolikut seadmelt, kui süsteem on rõhu all. Surve eemaldamiseks lülitage välja mootor, veevarustus ja vajutage püstoli päästikut 2–3 korda.

6. Tõmmake toitejuhe pistikupesast välja.

Hoiatus: Kontrollige, et toitepinge ja sagedus vastaksid seadme andmesildil toodud väärtustele. Seade tuleb ühendada vooluvõrku kaitselüüti (Imax 30mA) vahendusel, mis katkestab elektrisüsteemi lühise korral.

KASUTUSALANE TEAVE

1. Turventiil ja/või rõhupiirventiil



Hoiatus-oht!

Ärge muutke ega reguleerige turvaklapi seadistust.

Turventiil on ühtlasi ka rõhu piiramise ventiil. Kui püstoli päästik vabastatakse, avaneb ventiil, rõhulüliti aktiveerub ja seade lülitub automaatselt välja.

Kui püstoli düüs on ummistunud, põhjustab see seadme rõhu tõusu, turvaklapp avaneb, rõhulüliti aktiveerub, seade lülitub automaatselt välja. Võite sellisel juhul kasutada düüsi puhastamiseks nõela.

2. Püstoli ohutusnupp

Kui kasutaja peab vajutama lukustuse avamise nuppu ja seejärel aktiveerima päästiku, et teostada pihustamist. Kui vabastate päästiku, võib see automaatselt tagasi pöörduda väljalülitatud asendisse.

Kui te ei kasuta survepuhastit, vajutage lukustusnuppu, et vältida kõrgsurvepesuri juhuslikku sisselülitumist.

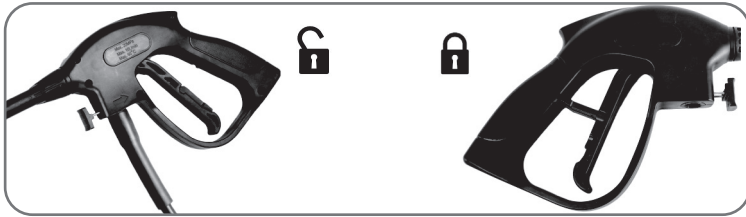

3. Püstoli hoidmine

Kui kasutate kõrgsurvepesurit, soovitame hoida seda õiges asendis nii, et üks käsi on käepidemel ja teine reguleeritaval pihustusdüüsil.

4. Pesuvahendiga pesemine

Pöörake mahuti korpus ja väljalaskeava eemale, lisage vesi koos vajalikult ettevalmistatud puhastus- või pesuvahendiga, valage see mahuti korpusesse ja sulgege see. Lõpuks kinnitage pesuvahendi mahuti püstoli külge (Eemaldage puhastusvahendi mahuti samamoodi, nagu eemaldaksite püstoli).

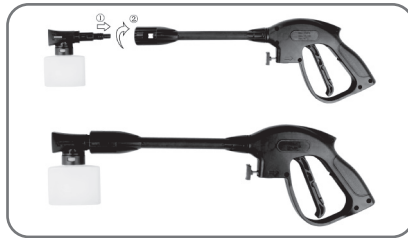

b. Vajutage püstoli päästikut, pesuvahend tuleb läbi düüsi välja.

c. Kandke puhastusvahend pinnale nii, et see kataks puhastatava pinna täielikult.

d. Jätke pesuvahend paariks minutitiks pinnale. Selle aja jooksul võib kasutada harja, et kergelt küürida tugevalt märdunud alasid.

e. Vahetage pihustusdüüs, loputage pesuvahend pinnalt.

f. Loputamine: Kui olete lõpetanud, tõmmake värsket vett läbi alati läbi pesuvahendi mahuti, et loputada pihustusüsteemist välja pesuvahendite jäägid. Vajaduse korral võib mahuti selle protsessi käigus lahti võtta.

HOOLDUS

Kõiki käesolevas peatükis mitte käsitletud hooldustoimingud peaks tegema volitatud müügi- ja teeninduskeskuses.



Hoiatus-oht!

Enne seadme juures tehtavaid töid tõmmake alati toitejuhtme pistik pistikupesast välja.

1. Vee sisselaskefiltri puhastamine

Veefilter on paigaldatud vee sisselaskeühendusse, seda tuleb regulaarselt puhastada. Loputage seda puhta kraaniveega ja paigaldage see seejärel tagasi vee sisselaskeühendusse.

2. Düüsi puhastamine

Sisestage traat düüsi avasse, kasutades kaasasolevat düüsi otsa puhastustarvikut (või lahtivõetud kirjaklambrit) ja liigutage seda edasi-tagasi, kuni mustus on eemaldatud. Suunake tagasivooluvehi läbi düüside, kasutades aiavoolikut ja kõrgeimat võimalikku rõhku (kasutades tavalist düüsi või põialt düüsi kohal, et tekitada sobiv veeurve tagasivooluga puhastuseks).

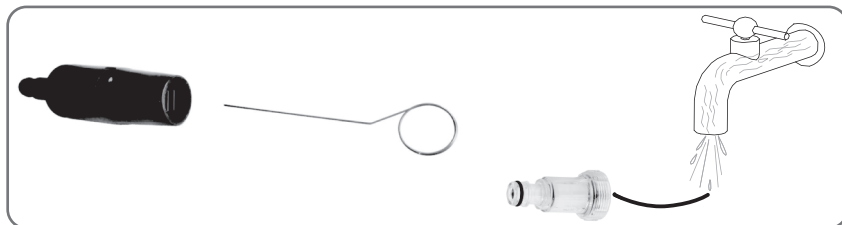

3. Seadme ventilatsiooniavade puhastamine

Seadet tuleb hoida puhtana, et jahutav õhk saaks vabalt voolata läbi seadme ventilatsiooniavade.

4. Määrimine ja ühendused

Ühendamise hõlbustamiseks ja et o-rõngaste kulumise vältimiseks tuleks ühendusi regulaarselt määrada.

LADUSTAMINE

1. Ühendage veeallikas lahti, lülitage survepesur paariks sekundiks sisse, kuni ülejäänud vesi voolab torust välja, seejärel lülitage see kiiresti välja.
2. Ühendage lahti vooluvõrgust.
3. Eemaldage kõrgsurvevoolik ja aiavoolik (ei ole komplektis) ja kerige kõrgsurvevoolik hoiustamiseks kokku.
4. Säilitada pakasekindlas kohas temperatuuril üle 0°C (32°F).

TEHNILISED ANDMED

Mudel	HT2E400
Nimipinge	230-240V/50Hz
Nimivõimsus	1500W
Nimirõhk	80Bar
Max rõhk	120Bar
Voolukiirus	5,0L/min
Max vee sissevoolutemperatuur	40°C
Helirõhu tase [K=3dB(A):LpA	87 dB(A), K=3,0 dB
Helivõimsuse tase [K=3dB(A):LwA	93 dB(A)
Vibratsiooni väärtus [K=1,5m/s ²]	2,6m/s ² , K=1,5m/s ²
Kaal	6,1kg

KESKKOND

Kui Teie seade vajab pärast pikaajalist kasutamist asendamist, ärge visake seda ära koos olmejäätmetega, vaid kõrvaldage see keskkonnasõbralikul viisil.



Ärge kõrvaldage elektriseadmeid koos olmejäätmetega.

Taaskasutamise võimalus tagastamise asemel:

Elektriseadme omanik on alternatiivselt kohustatud seadme nõuetekohaselt utiliseerima, kui tegemist on seadme edastamisega tagastamise asemel. Kasutatud seadme võib edastada ka kogumispunkti, mis teostab kõrvaldamist vastavalt riiklikele õigusnormidele ringmajanduse ja jäätmete kohta.

See ei hõlma kasutatud seadmete külge kinnitatud tarvikuid ja tarvikud ilma elektrikomponentideta.

VEAOTSING

Enne teeninduskeskusega kontakteerumist kontrollige kindlasti järgmist:

Tunnus	Põhjus	Soovitav tegevus
Masin ei käivitu.	Masin ei ole ühendatud vooluvõrku. Pistikupesaga on vigastatud. Kaitsetüliti on läbi põlenud. Pikenduskaabel on vigastatud.	Ühendage seade toitevõrku. Proovige kasutada teist pesa. Asendage kaitse. Lülitage välja teised seadmed. Proovige kasutada ilma pikenduskaabliteta.
Rõhk kõigub.	Pump imeb õhku sisse. Klapid on määrdunud, kulunud või ummistunud. Pumba tihendid on kulunud.	Kontrollige voolikute ja ühenduskohtade õhukindlust. Puhastage ja vahetage välja või võtke ühendust kohaliku edasimüüjaga. Puhastage ja vahetage välja või võtke ühendust kohaliku edasimüüjaga.
Seade jääb seisma.	Kaitsetüliti on läbi põlenud. Võrgupinge on vale. Termoandur on käivitunud. Düüs on osaliselt ummistunud.	Asendage kaitse. Lülitage välja teised seadmed. Veenduge, et võrgupinge vastab mudeli märgisel toodud pingeväärtusele. Jätke survepesu 5 minutiks jahtuma. Puhastage düüs.
Kaitse on läbi põlenud.	Kaitse on liiga väike.	Kasutage kaitset, mille amperaaž on seadme omast suurem. Proovige töötada ilma pikendusjuhtmeta.
Seade töötab katkendlikult.	Sisendvoolikus/pumbas on õhk. Veevarustus on ebapiisav. Düüs on osaliselt ummistunud. Veefilter on ummistunud. Voolik on väändunud.	Laske seadmel avatud päästikuga töötada niikaua, kuni püsiv tööõhk taastub. Veenduge, et veevarustussüsteemi parameetrid vastavad toote nõuetele. Puhastage düüs. Puhastage filter. Sirgendage voolik.
Seade jääb sageli iseenesest seisma ja käivitub uuesti.	Pihustuskaepide lekib.	Võtke ühendust lähima teeninduskeskusega. Vahetage välja pihustuskaepideme tihend/kuul/o-rõngas.

Seade käivitub, kuid sellest ei välju vett.	Pump/voolik või tarvikud on külmunud. Puudub veevarustus. Veefilter on ummistunud. Düüs on ummistunud.	Oodake, kuni pump/voolikud või tarvikud on üles sulanud. Ühendage sissevooluvesi. Puhastage filter. Puhastage düüs.
---	---	--

Muude kui eespool nimetatud probleemide korral võtke ühendust oma kohaliku edasimüüjaga.

HR**KORISNIČKI PRIRUČNIK
PODLOŠKA PD TLAKOM 120 BAR, HT2E400****VAŽNI SIGURNOSNI SAVJETI**

- Nikada** nemojte usmjeravati mlaznicu pod tlakom prema ljudima ili životinjama.
- Nikada** nemojte piti alkohol ili koristiti droge dok radite sa čistačem pod tlakom.
- Nikada** nemojte raditi sa čistačem pod tlakom dok stojite u vodi.
- Nikada** nemojte dodirivati strujni priključak vlažnim rukama.
- Nikada** nemojte dozvoliti da strujne konekcije stoje u vodi.
- Nikada** nemojte raditi sa čistačem pod tlakom bez da je voda uključena.
- Nikada** nemojte koristiti vruću vodu s ovim čistačem pod tlakom.

Uređaj je namijenjen za kućnu upotrebu i za komercijalnu upotrebu unutra i vani.

VAŽNE SIGURNOSNE MJERE PREDOSTROŽNOSTI

UPOZORENJE: Kada koristite ovaj proizvod uvijek trebate pratiti osnovne mjere predostrožnosti uključujući sljedeće:

Ako je kabel za napajanje oštećen, mora ga zamijeniti proizvođač, njegov servisni predstavnik ili slične stručne osobe kako bi se izbjegla opasnost.

Strojeve ne smiju koristiti djeca. Djecu treba nadzirati kako bi se osiguralo da se ne igraju s aparatom.

Za komercijalnu upotrebu

Stroj ne smiju koristiti osobe (uključujući djecu) sa smanjenim fizičkim, osjetilnim ili mentalnim sposobnostima ili nedostatkom iskustva i znanja.

Nije za komercijalnu uporabu

Stroj mogu koristiti osobe sa umanjnim fizičkim, osjetilnim ili mentalnim sposobnostima ili nedostatkom iskustva i znanja ako su pod nadzorom i razumiju opasnosti koje mogu proizaći.

Koristite odgovarajuću osobnu zaštitnu opremu (OZO) za čistače pod visokim tlakom tijekom rada, primjerice sigurnosne cipele, zaštitne rukavice, zaštitne vizire, zaštitu za sluh i sl. Rad uređaja;

Oprez: Opasnost od povratnih sila i iznenadnog zakretnog momenta na mlaznici kada je pištolj na prskanje;



UPOZORENJE: Stroj je razvijen za uporabu dostavljenog deterdženta ili onog kojeg preporuča proizvođač. Uporaba drugih sredstava za čišćenje ili kemikalija može utjecati na sigurnost stroja.



Upozorenje: Mlazovi pod visokim tlakom mogu biti opasni ako se koriste na neodgovarajući način. Zraka se ne smije usmjeravati ka osobama, aktivnoj električnoj opremi ili samom stroju.

- Nemojte koristiti uređaj dok su ljudi u njegovom opsegu djelovanja osim ako nosite zaštitnu odjeću.
- Nemojte usmjeravati mlaz prema sebi ili drugima kako biste očistili odjeću ili obuću.
- Odspojite napajanje prije obavljanja korisničkog održavanja.
- Sa čistačima pod visokim tlakom ne smiju raditi djeca ili neobučene osobe.
- Kako biste osigurali sigurnost stroja, koristite samo originalne rezervne dijelove od proizvođača ili koristite rezervne dijelove koje odobrava proizvođač.
- Nemojte koristiti uređaj ako je napojni kabel oštećen ili ako su oštećeni važni dijelovi uređaja poput sigurnosnih uređaja, crijeva pod visokim tlakom, pištolja na prskanje.
- Ako se koristi produžni kabel, priključak i utičnica moraju biti vodootporni.



-UPOZORENJE: Nepogodni produžni kabeli mogu biti opasni, te, ako se koriste, moraju biti pogodni za vanjsku upotrebu i konekcija se mora očuvati suhom i van uzemljenja. Uporaba kotura za kabel koji održava utičnicu najmanje 60 mm iznad tla se strogo preporuča.

- Isključite uređaj i odspojite ga iz napajanja prije sklapanja, čišćenja, podešavanja, održavanja, pohrane i prijenosa.



- Konekciju za napajanje mora napraviti kvalificirani tehničar i mora da bude u skladu s IEC 60364-1. Obavezno je postaviti uređaj za preostalu struju koji će prekinuti napajanje ako struja curenja prema zemlji pređe 30 mA tijekom 30 ms ili uređaj za prekidanje pogreške uzemljenja.
 - **UPOZORENJE:** Nemojte koristiti stroj ako je napojni kabel oštećen ili ako su oštećeni važni dijelovi stroja poput sigurnosnih uređaja, crijeva pod visokim tlakom, pištolja na prskanje. Strojevi nisu pogodni za povezivanje na prijenosne vodene cijevi. Povežite stroj na dovod vode.
 - Koristite uređaj na ravnoj površini.
 - Iz sigurnosnih razloga, pazite da imate tromjesečnu kontrolu i održavanje. Prije uporabe, provjerite filter i mlaznicu. Pazite da nema zagadjenja. Nakon upotrebe, uvjerite se da nema vode u crpki i crijevu.
 - Zaštita od previsokog opterećenja:
- Kada je mlaznica začepljena ili je crijevo pod visokim tlakom zapetljano, funkcija zaštite od preopterećenja se automatski isključuje i stroj se gasi. Nakon rješavanja pogreške, ponovo uključite prekidač i stroj.

VAŽNE SIGURNOSNE MJERE PREDOSTROŽNOSTI

1. Pročitajte sve upute prije uporabe proizvoda. Spremite sve sigurnosne upute.
2. Nemojte raditi sa čistačem pod visokim tlakom kada ste umorni ili pod utjecajem alkohola ili droga.
3. Rizik od ubrizgavanja ili ozljede - nemojte usmjeravati mlaz vode pod visokim tlakom na ljude ili životinje.
4. Ni u kom slučaju nemojte dozvoliti djeci da rade sa čistačem pod visokim tlakom.
5. Da biste smanjili rizik od ozljede, blizak nadzor je potreban kada se čistač pod tlakom koristi u blizini djece.
6. Morate znati kako zaustaviti jedinicu i odmah smanjiti tlak. U cjelini se upoznajte s kontrolama.
7. Ostanite na oprezu - uvijek budite svjesni gdje usmjeravate prskalicu pod visokim tlakom
8. Neka nitko ne bude na području čišćenja.
9. Održavajte dobar ostonac i ravnotežu u bilo koje vrijeme - nemojte pretjerano posezati niti stajati na nestabilnoj podlozi.
10. Radno područje bi trebalo da ima odgovarajuću drenažu da bi se smanjila mogućnost pada zbog klizavih površina.
11. Pratite upute za održavanje navedene u priručniku.
12. Da biste smanjili rizik od strujnog udara, održavajte sve konekcije suhim i van tla. Priključak nemojte dirati mokrim rukama.
13. Odgovarajuće informacije o mlaznici koja se treba koristiti, opasnost od povratne sile i iznenadni moment na sklopu prskalice kada otvarate pištolj za okidanje.
14. Preporuča se da strujno napajanje na ovom stroju uključuje ili preostali strujni uređaj koji će prekinuti napajanje ako struja curenja ka zemlji pređe 30 mA za 30 ms ili uređaj koji će provjeriti krug uzemljenja.
15. **UPOZORENJE** Nemojte koristiti stroj u blizini osoba osim ako one nose zaštitnu odjeću.
16. **UPOZORENJE** Rizik od eksplozije - Nemojte prskati zapaljive tekućine
17. **UPOZORENJE** Crijeva pod visokim tlakom, pričvrsnice i spojnice važne su za sigurnost stroja. Koristite samo crijeva, pričvrsnice i spojnice koje preporuča proizvođač.
18. Voda koja je tekla kroz uređaj za sprječavanje povratnog toka smatra se nepitkom.

OPŠTE MJERE PREDOSTROŽNOSTI

1. Namijenjeno samo za vanjsku i kućnu uporabu.
2. Crijevo pod visokim tlakom može razviti curenja od istrošenosti, zlouporabe, udara itd. Nemojte koristiti oštećeno crijevo.
3. Nemojte koristiti čistač pod tlakom u područjima u blizini zapaljivih materijala, zapaljivih dimova ili prašine.
4. Neke kemikalije ili deterdženti mogu biti štetni ako se progutaju ili udahnu čime se uzrokuju teške ozljede. Koristite respirator ili masku gdje god postoji opasnost od udisanja para. Pročitajte sve upute koje su priložene uz masku tako da ste sigurni da će maska dati potrebnu zaštitu od udisanja štetnih para.
5. Prije pokretanja čistača pod tlakom u hladnoj vodi, provjerite sve dijelove opreme i uvjerite se da se nije formirao led. Nemojte pohranjivati uređaj bilo gdje će temperatura pasti ispod 0°
6. **NEMOJTE PRAVITI NIKAKVE IZMJENE NA KOMPONENTAMA!** S jedinicama sa slomljenim dijelovima ili dijelovima koji nedostaju ili bez zaštitnog kućišta ili poklopaca se **NIKADA** ne smije raditi.
7. Održavajte crijevo pod visokim tlakom povezano na čistač pod tlakom i pištolj na prskanje dok je sistem pod tlakom. Odsipanje crijeva dok je jedinica pod tlakom je opasno i može uzrokovati ozljedu.
8. Uvijek isključite napajanje kada je stroj bez nadzora.
9. Držite prskalicu za vodu dalje od strujnog ožičenja ili može doći do fatalnog strujnog udara.
10. Mora se povezati na napajanje vode prije uporabe, zatim pokrenite pokretač pištolja i otvorite prekidač čistača.
11. Nakon što je stroj mirovao dulje vremena, okrenite malo snage motora u stanje impelera a zatim pokrenite stroj sukladno uputama za rad.

SIMBOLI

Oznake na vašim alatima i priručniku mogu pokazivati simbole. One predstavljaju važne informacije o proizvodu ili uputama za njegov rad.



Naznačava potencijalnu opasnost od ozljede.



Sukladno europskim direktivama primjenjivim na ovaj proizvod.



Konstrukcija s dvostrukom izolacijom.



Nemojte izlagati kiši ili koristiti vlažna mjesta.



Kako biste smanjili rizik od ozljede, korisnik mora pročitati i razumjeti vlasnički priručnik prije uporabe ovog proizvoda.



Uvijek nosite sigurnosne naočale s bočnim štitnicima i, po potrebi, štitnik za cijelo lice kada radite s ovim proizvodom.



Koristite respirator ili masku gdje god postoji opasnost od udisanja para.



Kako biste smanjili rizik od ozljede, nikada nemojte usmjeravati mlaz vode ka ljudima ili kućnim ljubimcima ili stavljati pod mlaz bilo koji dio tijela. Crijeva i pričvrsnice kojima se uređaj napaja također mogu izazvati ozljedu od ubrizgavanja. Nemojte držati crijeva ili pričvrsnice.



Kako biste smanjili rizik od ozljeda od povratnog trzaja, čvrsto držite mlaznicu s obje ruke kada je stroj uključen.



Ako ne koristite u suhim uvjetima i ne pratite sigurne prakse, to može dovesti do strujnog udara.



Upozorenje! Nikada nemojte pištolj uperivati u ljude, životinje, tijelo stroja, napajanje ili bilo koje strujne uređaje.



Stroj nije namijenjen za povezivanje na vodotoku pitke vode.



Otpadni strujni proizvodi se ne trebaju odlagati zajedno s kućnim otpadom, molimo reciklirajte tamo gdje postoje takve ustanove. Provjerite kod svoje lokalne uprave ili trgovca na malo za savjet o recikliranju.



Reciklirajte neželjene materijale umjesto njihovog bacanja kao otpad. Svi alati, crijeva i pakovanja trebaju se sortirati, odnijeti u lokalni centar za recikliranje i odložiti na način siguran po okoliš.

SERVISIRANJE DVOSTRUKO IZOLOVANOG UREĐAJA

Kod dvostruko izoliranog proizvoda, dva sustava izoliranja data su umjesto uzemljenja. Nikakva sredstva za uzemljenje nisu data na dvostruko izoliranom proizvodu niti se sredstva za izoliranje trebaju dodati proizvodu. Servisiranje dvostruko izoliranog proizvoda zahtijeva izuzetnu brigu i znanje o sustavu i to treba obavljati samo kvalificirano osoblje. Zamjenski dijelovi za dvostruko izolirani proizvod moraju biti identični dijelovima koje zamjenjuju. Dvostruko izolirani proizvod obilježava se riječima „DVOSTRUKO IZOLIRANJE“ ili „DVOSTRUKO IZOLIRANO“. Proizvod se, također, može obilježiti i sa simbolom prikazanim ispod.



KORIŠTENJE PRODUŽNIH KABELA

Uporaba produžnog kabela s ovim proizvodom NIJE PREPORUČLJIVA. Ako morate koristiti produžni kabel, koristite samo one koji su namijenjeni za vanjsku uporabu. Ovi kabeli su identificirani obilježjem "ACCEPTABLE FOR USE WITH OUTDOOR APPLIANCES, STORE INDOORS WHILE NOT IN USE" ("PRIHVATLJIVO ZA UPORABU S VANJSKIM UREĐAJIMA, POHRANITE UNUTRA DOK SE NE KORISTI"). Koristite samo produžne kabele koji imaju strujnu ocjenu ne manju od ocjene proizvoda. Ispitajte produžni kabel prije uporabe. NEMOJTE KORISTITI OŠTEĆENE PRODUŽNE KABELE! Nemojte povlačiti kabel kako biste ga isključili iz utičnice, uvijek odspojite povlačenjem priključka. Držite kabel dalje od toplote i oštih rubova. Uvijek odspojite produžni kabel iz utičnice prije odspajanja proizvoda iz produžnog kabela.

UPOZORENJE - Da biste smanjili rizik od strujnog udara, održavajte sve konekcije suhim i van tla. Priključak nemojte dirati mokrim rukama.

ISPRAVNA UPORABA ČISTAČA POD TLAKOM

**OVA JEDINICA JE NAMIJENJENA ZA UPORABU SAMO S HLADNOM VODOM!
NEMOJTE KORISTITI VRUĆU VODU U OVOM ČISTAČU POD TLAKOM.**

1. Radite sa čistačem pod tlakom pri tlaku tekućine ne većim od naznačenog za tlačni čistač. Nikada nemojte pokretati čistač pod tlakom bez dovoda vode. Rad jedinice bez dovoda vode uzrokovat će nepopravljivu štetu na jedinici.
2. Pazite da dovod vode kojeg koristite za čistač pod tlakom nije prljav, sa pijeskom i, da ne sadrži korozivne kemijske proizvode. Uporaba prljavog dovoda vode će ugroziti trajanje čistača pod tlakom.
3. OPREZ - Čistač pod tlakom se može koristiti za razne primjene uključujući pranje automobila, brodova, terasa, paluba, garaža itd. gdje je visoki tlak potreban za uklanjanje prljavštine i ostataka. **Tijek vode pod visokim tlakom može da ošteti radnu površinu ako se ne koristi ispravno!** Vidi dio pod naslovom „Upute za rad“ za više pojedinosti. Uvijek ispitajte prskalicu najprije na otvorenom.
4. NIKADA nemojte pomjerati jedinicu povlačenjem crijeva pod visokim tlakom. Koristite ručku koja je data na vrhu jedinice.
5. Uvijek držite pištolj pod visokim tlakom i štapić s obje ruke. Držite jednu ruku na pištolju/ okidaču dok držite štapić s drugom rukom (vidi dijagram).
6. Kada dozirate deterđent, čistač pod tlakom nanosi deterđent na područje čišćenja samo pod niskim tlakom. Kada se primjenjuje deterđent, naprskajte deterđent van radnog područja upotrebom podesive mlaznice.

UPUTE ZA SKLAPANJE

Otvaranje kartona

Nakon otvaranja kartona, molimo uklonite sve dijelove i provjerite ih prema sljedećem popisu komponenti koje su uključene:

- | | | |
|--------------------------------------|------------------------------------|------------------------------|
| 1. Pištolj | 2. Pištolj s okidačem | 3. Ručka |
| 4. Držač pištolja | 5. Prekidač UKLJUČENO / ISKLJUČENO | 6. Brzo koplje |
| 7. Kotači | 8. Odvod vode | 9. Držač kabela za napajanje |
| 10. Kabel za napajanje | 11. Ulaz za vodu | 12. Podesiva mlaznica |
| 13. Crijevo pod visokim tlakom | 14. Boca deterdženta | 15. Iгла za čišćenje |
| 16. Pakiranje vijaka | 17. Ručno | 18. Konektor za ulaz vode |
| 19. Rezervni zaptivni prsten (3 kom) | 20. Mali čistač terasa | |

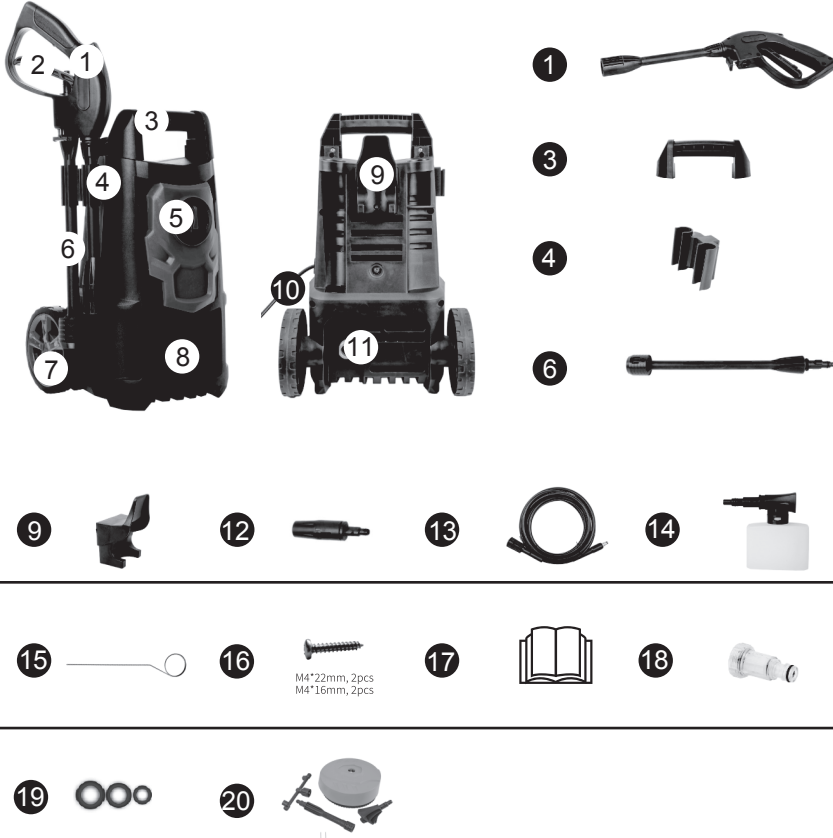

*Stroj dolazi uvijek s ručkom za prijenos.

PRIPREMA ZA RADA

KAKO DA POSTAVITE SVOJU JEDINICU

(--Ignorirajte već postavljenu pribor u odgovarajućem koraku--)

1. Pričvrstite pištolj, brzo koplje i podesivu mlaznicu/ čistač terase

A. Pričvrstite brzo koplje za pištolj

Napomena: Kada pričvršćujete, poravnajte dvije projekcije na koplju s utorama na pištolju.

B. Pričvrstite podesivu(i) mlaznicu/ čistač terase na koplje za prskanje.



...IZVUCITE KOPLJE...

① Gurnite koplje naspram pištolja za prskanje.

②③ Okrenite koplje i izvucite ga izvan pištolja za prskanje.

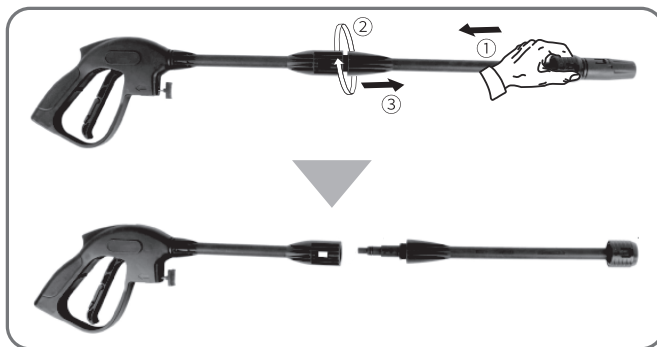

---RAD KADA SE MLAZNICA NE MOŽE ODVOJITI OD KOPLJA---

- (1) Gurnite mlaznicu prema unutra gdje nema jaza između mlaznice i glave koplja.
- (2) Uхватите mlaznicu i glavu koplja tamo s obje ruke i povucite ih prema obrnutom smjeru, mlaznica će se odvojiti.

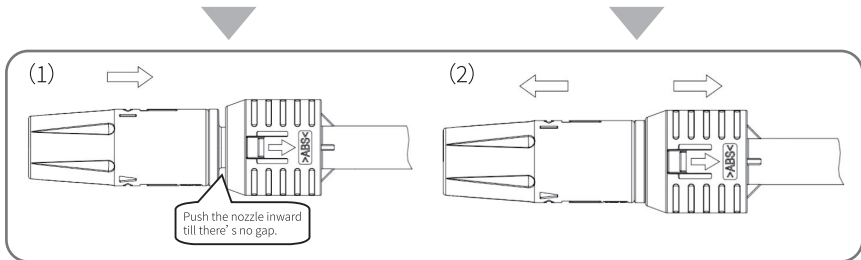

2. Montiranje ručke

Zavrните ručku čvrsto na glavnu jedinicu [2 vijka M4*22mm].

Napomena: Vijci se pakiraju zajedno s priručnikom, molimo da ih pregledate prigodom otpakiranja.



3. Postavite držač pištolja i držač napojnog kabela.

A: Kliznite držač pištolja na glavnoj jedinici.

B: Pritisnite držač kabela za napajanje na stroj i stegnite dva vijka. [M4*16mm]



4. Zavrните crijevo pod visokim tlakom na cijev za izlaz vode.

Gurnite ga i okrenite (u smjeru kazaljke na satu) stežući kako biste izbjegli curenje. Kada su dijelovi spojeni ispravno, ne možete podijeliti dvije komponente povlačenjem iz izlaza za vodu.

OPREZ: Prije rada stroja molimo osigurajte da je crijevo pod visokim tlakom u cjelini odvijeno.

Dok stroj radi, crijevo pod visokim tlakom se NE SMIJE zapetljati.



5. Pričvrstite drugo crijevo pod visokim tlakom na pištolj.

Napomena: Nakon što se crijevo pod visokim tlakom poveže, provjerite konekciju laganim povlačenjem crijeva da biste osigurali da ostaje povezano. Pritisnite gumb za zaključavanje i povucite kako biste odvojili crijevo pod visokim tlakom.

Za lako odvajanje crijeva, molimo povucite okidač kako biste ispuštili vodu iz štipača kada je radnja završena i kada je prekidač u položaju „ISKLJUČENO/0“.



6. Pričvrstite konektor za ulaz vode i ulazno crijevo

Uklonite plastični priključak iz crijeva za ulaz vode u mašini, zavrnite pričvršnicu za ulaz vode na ulaz vode a zatim umetnite 1/2 brzu poveznicu u pričvršnicu za ulaz vode a zatim povežite jedan kraj kućnog ulaznog crijeva (ne dostavlja se) a na brzu poveznicu spojite drugi kraj izvora vode <<<Ako je konektor za ulaz vode postavljen, preskočite korake za postavljanje konektora za ulaz vode.>>>

UPOZORENJE: Uređaj je **NAMIJENJEN** da se koristi na temperaturi iznad 0 stupnjeva.

UPOZORENJE: Baštensko crijevo ne smije biti oštećeno niti curiti, unutrašnjeg promjera manje od 1/2 .. inča, te duljine ne veće od 8m.

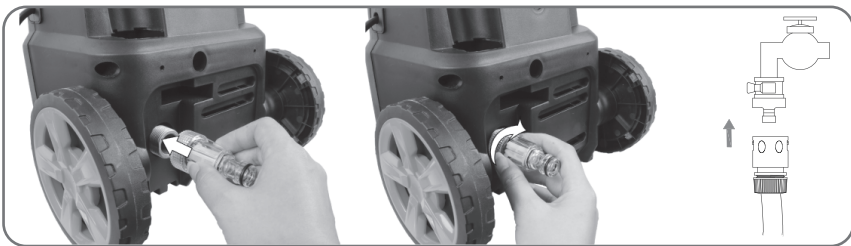

7. Povežite na napajanje, priključite perlač pod tlakom u napojnu utičnicu.

8. Servisni dijelovi: zamjena brtvenog prstena

Pozornost: Ako se dogodi curenje, molimo provjerite brtveni prsten. I zamijenite ga novim kada se brtveni prsten pokvari. Pratite sliku, odaberite ispravan brtveni prsten za zamjenu.



RAD

UPOZORENJE - OPASNOST!

Tijekom rada uređaj se mora postaviti na čvrstu, stabilnu površinu.
 UPOZORENJE: Crijevo pod visokim tlakom se ne smije zapetljati.

Pokretanje

1. Uključite izvor vode. Stisnite okidač na oko 1 minute dok ne istiche voda pod niskim tlakom da bi se izbacio zrak iz jedinice.
 Upozorenje: Ova jedinica namijenjena je za uporabu samo s hladnom vodom! Nemojte koristiti vruću vodu u ovom čistaču pod tlakom!

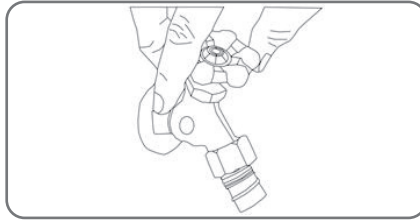

2. Okrenite prekidač čistača pod tlakom u položaj „UKLJUČENO/I“, zatim povucite okidač dok se ne izbací sav zrak iz mašine i voda ne poteče iz pištolja.

Napomena: Prije pritiskanja na okidač, pazite da je okidač za zaključavanje u položaju „otključano“.

Upozorenje: Nemojte pokretati stroj prije povezivanja i uključivanja dovoda vode jer je moguće oštećenje brtvi pod visokim tlakom i skraćanje trajanja crpke.

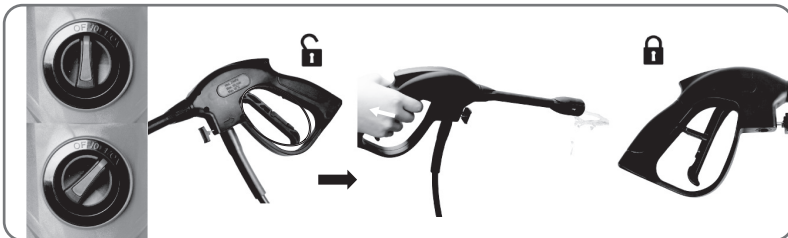

3. Odaberite ispravne mlaznice

Stisnite okidač, poteći će voda pod visokim tlakom. Mogli biste okrenuti podesivi prsten mlaznice kako bi se promijenio iz raspršivača s punim ventilatorom (dijagram 1) na prskanje s ispravnim mlazom (dijagram 2).

Upozorenje: Kada radite sa strojem, zabranjeno je koristiti ga u obrnutom stanju.

Upozorenje: Mlazovi pod visokim tlakom mogu biti opasni ako se koriste na neodgovarajući način. Mlaz se ne smije usmjeravati ka osobama, aktivnoj električnoj opremi ili samom uređaju.

Upozorenje: Nemojte usmjeravati mlaz prema sebi ili drugima kako biste očistili odjeću ili obuću.

Upozorenje: Pištolj s prskalicom mora se isključiti kada mijenjate mlaznice.

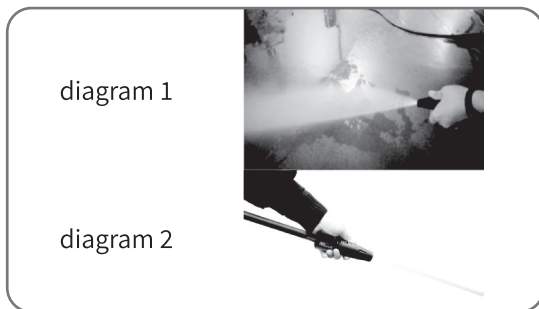

4. Čišćenje

Počnite s mlaznicom koja je 1-2 stope udaljena od površine i oprezno se približite dok ne dosegne željeni položaj jer prskalica koja je preblizu može oštetiti površinu.

Upozorenje: Nemojte povezivati stroj na dovode vode koji su prljavi, zahrđali, blatnjavi ili korozivni. (uključujući tekućine za čišćenje prozora, gnojiva ili đubriva za biljke itd.)

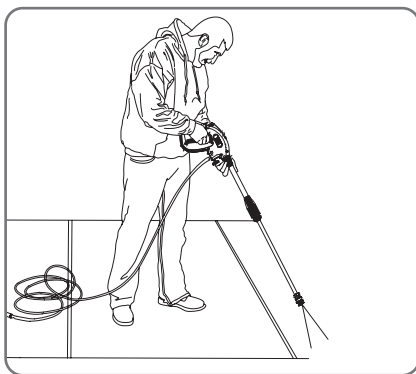

***Ova slika je samo za referencu, molimo pogledajte stroj koji ste kupili.**

5. Kada završite čišćenje, molimo okinite i vratite prekidač u položaj „ISKLJUČENO/0“, te isključite dovod vode.

Napomena: Kada se ne koristi, pazite da je okidač za zaključavanje u položaju „Zaključavanje“.

Zabilješka: kada koristite perač pod tlakom nakon što isključite dovod vode, možete teško oštetiti crpku i/ili motor.

Upozorenje: nikada nemojte odspajati crijevo za pražnjenje iz stroja dok je sustav pod tlakom. Za uklanjanje tlaka, isključite motor, isključite napajanje vodom i stisnite okidač pištolja 2-3 puta.

6. Odvojite kabel za napajanje od utičnice.

Upozorenje: Provjerite da napon napajanja i frekvencija odgovaraju onima navedenima na podatkovnoj pločici uređaja. Uređaj bi trebao biti povezan na mrežno napajanje putem sigurnosnog prekidača (maks. 30mA) kako bi se prekinulo napajanje u slučaju kratkog spoja.

INFORMACIJE ZA UPORABU

1. Sigurnosni ventil i/ili ventil za ograničenje tlaka



Upozorenje - Opasnost!

Nemojte dirati ili podešavati postavke sigurnosnog ventila.

Sigurnosni ventil je, također, ventil za ograničenje tlaka. Kada je okidač pištolja otpušten ventil se otvara, prekidač za tlak djeluje i stroj se automatski gasi.

Ako je mlaznica pištolja blokirana to će uzrokovati da tlak stroja poraste, da se sigurnosni ventil otvori, da prekidač za tlak djeluje i da se stroj automatski ugasi, možete pogledati sljedeće kako da koristite iglu za čišćenje mlaznice.

2. Sigurnosni gumb pištolja

Rukovatelj treba pritisnuti gumb za otključavanje a zatim pokrenuti okidač kako bi obavio radnju prskanja. Kada otpustite okidač on se automatski vraća u položaj isključeno.

Kada ne koristite čistač pod tlakom pritisnite gumb za zaključavanje kako biste spriječili da se prskalica pod visokim tlakom slučajno uključi.

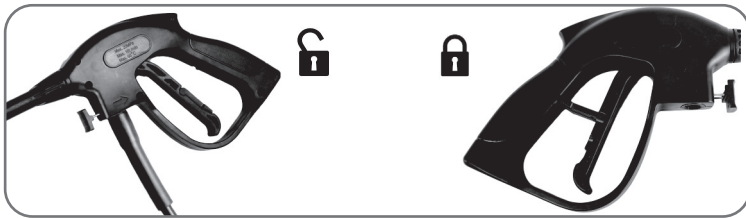

3. Držite pištolj

Kada god koristite perać pod visokim tlakom predlažemo vam da uhvatite u ispravnom položaju s jednom rukom na ručki i drugom na podesivoj mlaznici s prskalicom.

4. Za pranje deterdžentom

Okrenite tijelo posude i izliv odvojeno, zatim dodajte vodu s odgovarajuće pripremljenim čistačem ili deterdžentom, sipajte ga u tijelo posude i zatvorite ju. Na kraju pričvrstite bocu deterdženta na pištolj. (Uklonite bocu sapuna na isti način kako biste uklonili i pištolj)

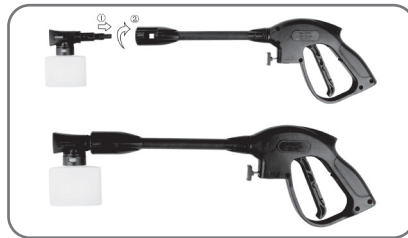

b. Stegnite okidač štapića, deterdžent će izaći kroz mlaznicu.

c. Nanesite deterdžent tako da do kraja pokrije površinu za čišćenje.

d. Ostavite deterdžent na površini nekoliko minuta. Ovo vrijeme iskoristite da lagano iščerkate veoma prljava područja.

e. Promijenite u mlaznicu s prskalicom, isperite deterdžent s površine.

f. Čišćenje: Uvijek provucite svježu vodu kroz bocu deterdženta kada završite kako biste isprali bilo kakav preostali deterdžent iz sustava ubrizgavanja. Po potrebi, boca se može odvojiti dok ovo obavljate.

ODRŽAVANJE

Bilo kakve radnje održavanja koje nisu spomenute u ovom poglavlju treba obavljati ovlašteni centar za prodaju i usluge.



Upozorenje - Opasnost !

Uvijek odspojite priključak iz utičnice prije obavljanja bilo kakvih radova na uređaju.

1. Čišćenje filtra za ulaz vode

Filter za vodu postavlja se unutar konektora za ulaz vode i treba se periodično čistiti. Očistite ga sa čistom vodom iz slavine a zatim ga vratite u konektor za ulaz vode.

2. Čišćenje mlaznice

Koristeći dlati čistač vrha mlaznice (ili rasklopljenu spajalicu za papir) umetnite žicu u rupu mlaznice i pomaknite natrag i napred dok se ostaci ne pomaknu. Vratite vodu za ispiranje kroz mlaznice uporabom baštenskog crijeva i najjačeg raspoloživog tlaka (bilo standardnu mlaznicu za vodu ili koristite palac preko mlaznice kako biste kreirali tlak vode za povratno ispiranje)

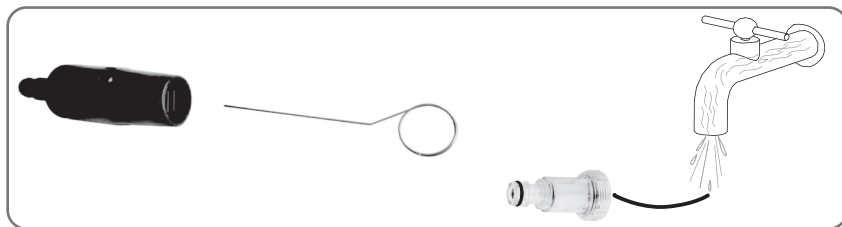

3. Čišćenje otvora stroja

Stroj se treba držati čistim kako bi rashladni zrak slobodno prolazio kroz otvore stroja.

4. Podmazivanje spojnice

Kako biste osigurali lako povezivanje i kako o-prsten ne bi zastario, spojnice se trebaju redovito podmazivati.

POHRANA

1. Odspojite izvor vode, uključite perače pod tlakom na nekoliko sekundi dok preostala voda ne isteče, te zatim to brzo isključite.
2. Odspojite napajanje.
3. Odspojite crijevo pod visokim tlakom i baštensko crijevo (ne dostavlja se) i zavijte crijevo pod visokim tlakom radi pohrane.
4. Pohranite u prostor gdje nema smrzavanja s temperaturom iznad 0°C (32°F).

TEHNIČKI PODACI

Model	HT2E400
Nazivni napon	230-240V/50Hz
Nazivna snaga	1500 W
Nazivni tlak	80Bar
Maks. tlak	120Bar
Nazivni tijek	5.0L/min
Maks ulazna temperatura vode	40°C
Razina tlaka zvuka(K=3dB(A)):LpA	87dB(A), K=3.0dB
Razina snage zvuka(K=3dB(A)):LwA	93dB(A)
Vrijednost vibracija(K=1.5m/s2)	2,6m/s2, K=1,5m/s2
Težina	6,1 kg

OKOLIŠ

Ako vaš stroj treba zamjenu nakon dulje uporabe, nemojte ga bacati s kućnim otpadom već ga odložite na način siguran za okoliš.



Električne uređaje nemojte odlagati s kućnim otpadom.

Alternativa recikliranja na zahtjev za povrat:

Vlasnik električnog uređaja alternativno je obavezan sudjelovati u odgovarajućoj uporabi imovinskog zadatka umjesto povrata. Stari uređaj se, također, može ostaviti na mjestu sakupljanja koje obavlja eliminiranje u smislu nacionalnog kružnog gospodarstva i zakona o otpadu. Ne uključuje se pribor i pribor bez električnih komponenti priložen uz stare uređaje.

RJEŠAVANJE PROBLEMA

Molimo osigurajte da ste provjerili sljedeće prije kontaktiranja servisne organizacije:

Simptom	Uzrok	Preporučana radnja
Mašina se ne pokreće	Mašina nije priključena Pokvarena utičnica Osigurač je pukao Pokvaren produžni kabel	Priključite mašinu. Pokušajte drugu utičnicu. Zamijenite osigurač, prebacite druge mašine. Pokušajte bez produžnog kabela.
Fluktuirajući tlak	Crpka usisava zrak Ventili su prljavi, istrošeni ili začepljeni Brtve pumpe su istrošene	Provjerite jesu li crijeva i konekcije hermetički zatvoreni. Očistite i zamijenite ili se obratite lokalnom distributeru. Očistite i zamijenite ili se obratite lokalnom distributeru.
Mašina se zaustavila	Osigurač je pukao Neispravan napon mreže Termalni osjetnik je aktiviran Mlaznica je djelomično blokirana	Zamijenite prekidač. Isključite druge mašine. Provjerite da li napon mreže odgovara specifikacijama na pločici modela. Ostavite perać 5 minuta da se ohladi. Očistite mlaznicu.
Osigurač je pukao	Osigurač je premali	Promijenite na postavljanje koje je više od amp. Potrošnja stroja. Možete pokušati bez produžnog kabela.
Mašina pulsira	Zrak u ulaznom crijevu/crpki Neodgovarajući dovod vode iz mreže Mlaznica je djelomično blokirana Filtar za vodu je blokiran Crijevo je udareno	Dozvolite mašini da radi s otvorenim okidačem dok se ne nastavi redovni radni tlak. Provjerite da dovod vode odgovara traženim specifikacijama. Očistite mlaznicu Očistite filtari. Ispravite crijevo.
Urządzenie często samo się uruchamia i zatrzymuje	Ručka prskalice curi	Kontaktirajte najbliži servisni centar. Zamijenite sjedište/kuglu/o-prsten u ventilu ili ručku prskalice.

<p>Maszyna uruchamia się, ale woda nie wypływa</p>	<p>Crpka/crijevo ili pribor su zamrznuti Nema dotoka vode Filtar za vodu je blokiran Mlaznica je blokirana</p>	<p>Sačekaite da se crpka/crijevo ili pribor odlede. Povežite ulaznu vodu. Očistite filter. Očistite mlaznicu.</p>
--	--	---

U slučaju problema koji nisu ovdje spomenuti, molimo kontaktirajte svog lokalnog distributera.

LT

NAUDOTOJO INSTRUKCIJA SLĖGIO PLOVIMO MAŠINA 120 BAR, HT2E400

SVARBŪS SAUGOS PATARIMAI

- Niekada** nenukreipkite aukšto slėgio antgalio į žmones ar gyvūnus.
- Niekada** negerkite alkoholio ir nevartokite narkotikų, kai naudojate slėgio plovimo mašiną.
- Niekada** nenaudokite slėgio plovimo mašinos stovėdami vandenyje.
- Niekada** nelieskite elektros kištuko šlapiomis rankomis.
- Niekada** neleiskite elektros jungtims patekti į vandenį.
- Niekada** nenaudokite slėgio plovimo mašinos neįjungę vandens.
- Niekada** nenaudokite karšto vandens dirbdami su šiuo slėgio plovimo mašina. Prietaisas skirtas naudoti butyje ir komerciniam naudojimui patalpose ir lauke.



SVARBIOS SAUGOS PRIEMONĖS



ĮSPĖJIMAS: Naudojant šį gaminį, visada reikia laikytis pagrindinių atsargumo priemonių, įskaitant:

Jei maitinimo laidas pažeistas, jį turi pakeisti gamintojas, jo techninės priežiūros atstovas arba panašios kvalifikacijos asmenys, kad būtų išvengta pavojaus.

Vaikai negali naudoti šių mašinų. Vaikus reikia prižiūrėti, kad jie nežaistų su prietaisu.

Komerciniam naudojimui

Šios mašinos negali naudoti asmenys (įskaitant vaikus), kurių fiziniai, jutimo ar protiniai gebėjimai yra riboti arba neturi patirties ir žinių.

Nekomerciniam naudojimui

Šia mašina gali naudotis asmenys, turintys ribotų fizinį, jutiminių ar protinių gebėjimų arba neturintys patirties ir žinių, kai jie yra prižiūrimi arba jie saugiai naudojami mašina ir supranta iš jo kylančius pavojus.

Naudokite tinkamas asmenines apsaugines priemones (AAP) veikiančioms aukšto slėgio plovimo mašinoms, pvz., apsauginius batus, apsaugines pirštines, apsauginius skydelius, klausos apsaugos priemones ir pan., Prietaiso veikimas;

Atsargiai: Atatranks jėgų ir staiga atsirandančio antgalio sukimo momento pavojus atidarius purškimo pistoletą;



ĮSPĖJIMAS: Ši mašina buvo sukurta naudoti gamintojo tiekiamą arba rekomenduojamą ploviklį. Kitų valymo priemonių ar cheminių medžiagų naudojimas gali turėti įtakos mašinos saugumui.



Įspėjimas: Aukšto slėgio purkštukai gali būti pavojingi, jei naudojami netinkamai. Srautas negali būti nukreiptas į žmones, aktyvią elektros įrangą arba į pačią mašiną.

- Nenaudokite prietaiso su žmonėmis, kurie yra jo veikimo zonoje, nebent jie vilki apsauginius drabužius.
- Nenukreipkite srovės į save ar kitus, kad nuvalytumėte drabužius ar avalynę.
- Prieš atlikdami techninę priežiūrą, atjunkite maitinimą.
- Vaikai arba nekvalifikuoti asmenys neturi naudoti aukšto slėgio plovimo mašinų.
- Siekiant užtikrinti mašinos saugumą, naudokite tik originalias gamintojo atsargines dalis arba naudokite gamintojo patvirtintas atsargines dalis.
- Nenaudokite prietaiso, jei pažeistas maitinimo laidas arba svarbios prietaiso dalys, pvz., saugos įtaisai, aukšto slėgio žarnos, purškimo pistoletas.
- Jei naudojamas ilgintuvas, kištukas ir lizdas turi būti atsparūs vandeniui.



ĮSPĖJIMAS: Netinkami ilginamieji laidai gali būti pavojingi, jei naudojamas ilginamasis laidas, jis turi būti tinkamas naudoti lauke, o jungtis turi būti sausa ir būti virš žemės. Prilygtinai rekomenduojama naudoti maitinimo kabelio ritę, kurios lizdas būtų bent 60 mm virš žemės.

- Prieš montuodami, valydami, reguliuodami, atlikdami techninę priežiūrą, sandėliavimą ir transportavimą išjunkite prietaisą ir atjunkite jį nuo maitinimo šaltinio.
- Elektros tiekimo prijungimą turi atlikti kvalifikuotas elektrikas ir atitikti IEC 60364-1. Turi būti įrengtas liekamosios srovės įtaisas, kuris

nutrauks maitinimą, jei nuotėkio srovė į žemę viršija 30 mA per 30 ms, arba įžeminimo gedimo pertraukimo įtaisais.

- ĮSPĖJIMAS: Nenaudokite mašinos, jei pažeistas jungiamasis laidas arba svarbios mašinos dalys, pvz., saugos įtaisai, aukšto slėgio žarnos, purškimo pistoletas. Mašinos netinka prijungti prie nešiojamų vandens vamzdžių. Prijunkite mašiną prie vandens tiekimo.

- Naudokite prietaisą ant lygaus paviršiaus.

- Saugumo sumetimais įsitikinkite, kad turite trijų mėnesių kontrolę ir priežiūrą. Prieš naudodami įsitikinkite, kad filtras ir antgalis nėra nešvarūs. Po naudojimo įsitikinkite, kad siurblyje ir žarnoje nėra vandens.

- Apsauga nuo perkrovos:

Kai antgalis yra prikimštas arba aukšto slėgio žarna surišta, automatiškai įsijungiama apsauga nuo perkrovos ir mašina išsijungia.

Išsprendę gedimą, vėl įjunkite jungiklį ir vėl įjunkite mašiną.

SVARBIOS SAUGOS PRIEMONĖS

1. Prieš naudodami gaminių perskaitykite visas instrukcijas. Išsaugokite visas saugos instrukcijas.
2. Nenaudokite slėgio plovimo mašinos, kai esate pavargę arba apsvaigę nuo alkoholio ar narkotikų.
3. Įpurškimo arba susižalojimo rizika – nenukreipkite aukšto slėgio vandens srovės į žmones ar gyvūnus.
4. Neleiskite vaikams bet kuriuo metu naudoti slėgio plovimo mašinos.
5. Siekiant sumažinti sužalojimo riziką, būtina atidžiai prižiūrėti, kai slėgio plovimo mašina naudojama šalia vaikų.
6. Sužinokite, kaip nedelsiant sustabdyti įrenginį ir sumažinti slėgį. Būkite visiškai susipažinę su valdikliais.
7. Būkite budrūs – visada turite žinoti, kur nukreipiate aukšto slėgio srovę.
8. Laikykite valymo vietą atokiai nuo visų žmonių.
9. Visada stovėkite tvirtai ir laikykite pusiausvyrą – nesistenkite per daug ištiesti ir nestovėkite ant nestabilių atramos.
10. Darbo zonoje turi būti tinkamas drenažas, kad būtų sumažinta galimybė nukristi dėl slidžių paviršių.
11. Vadovaukitės vadove nurodytomis priežiūros instrukcijomis.
12. Kad sumažintumėte elektros smūgio pavojų, visos jungtys turi būti sausas ir nepilipusios prie žemės. Nelieskite kištuko šlapiomis rankomis.
13. Tinkama informacija apie naudojamą antgalį, atatranks jėgos pavojų ir staigų purškimo agregato sukimo momentą atidarant paleidimo pistoletą.
14. Rekomenduojama, kad į šio įrenginio elektros tiekimą būtų įtrauktas liekamosios srovės įtaisais, kuris nutrauktų tiekimą, jei nuotėkio srovė į žemę viršytų 30 mA 30 ms, arba įtaisais, patvirtinantis įžeminimo grandinę.
15. **ĮSPĖJIMAS** Nenaudokite mašinos šalia žmonių, nebent jie vilki apsauginius drabužius
16. **ĮSPĖJIMAS** Sprogimo pavojus - Nepurškite degių skysčių
17. **ĮSPĖJIMAS** Aukšto slėgio žarnos, jungiamosios detalės ir jungtys yra svarbūs mašinos saugumui. Naudokite tik gamintojo rekomenduojamas žarnas, jungiamąsias detales ir jungtis.
18. Vanduo, tekėjęs per atgalinio srauto prevencinę priemonę, laikomas netinkamu gerti.

BENDROSIOS SAUGOS PRIEMONĖS

1. Prietaisais skirtas naudoti tik lauke ir butyje.
2. Aukšto slėgio žarna gali nutekėti dėl susidėvėjimo, netinkamo naudojimo, susilenkimo ir pan. Nenaudokite pažeistos žarnos.
3. Nenaudokite slėgio plovimo mašinos vietose, kuriose yra degių medžiagų, degių garų ar dulkių.
4. Kai kurios cheminės medžiagos ar plovikliai gali būti kenksmingi įkvėpti arba praryti ir sukelti sunkų sužalojimą. Kai tik yra tikimybė, kad garai gali būti įkvėpiami, naudokite respiratorių arba kaukę. Perskaitykite visas prie kaukės pridėtas instrukcijas, kad būtumėte tikri, kad kaukė užtikrins reikiamą apsaugą nuo kenksmingų garų įkvėpimo.
5. Prieš paleisdami slėgio plovimo mašiną šaltu oru, patikrinkite visas įrangos dalis ir įsitikinkite, kad nesusidarė ledas. Nelaiykite įrenginio ten, kur temperatūra žemesnė nei 0°
6. **NEDARYKITE JOKIŲ SUDEDAMŲJŲ DALIŲ PAKEITIMŲ!** Įrenginiai su sulūžusiomis arba trūkstantomis dalimis arba be apsauginio korpuso ar dangtelių NIEKADA neturėtų būti naudojami
7. Laikykite aukšto slėgio žarną prijungtą prie slėgio plovimo mašinos ir purškimo pistoleto, kol sistemoje yra slėgis. Atjungti žarną, kai įrenginyje yra slėgis, yra pavojinga ir galima susižaloti.
8. Visada išjunkite maitinimo jungiklį arba kai mašina paliekama be priežiūros.
9. Laikykite vandens purkštuvą atokiai nuo elektros laidų, nes tai gali sukelti mirtiną elektros smūgį.
10. Prieš naudojimą reikalingas prijungimas prie vandens tiekimo, tada atidarykite pistoleto gaiduką ir atidarykite plovimo mašinos jungiklį.
11. Po to, kai mašina vėl ilgą laiką buvo tuščiajame eiga, prieš ją naudodami, pasirinkite variklio galią rotoriaus būsenoje ir paleiskite mašiną pagal naudojimo instrukciją.

SIMBOLIAI

Jūsų įrankių ir vadovo etiketėse gali būti simbolių. Tai yra svarbi informacija apie gaminį arba jo naudojimo instrukcijas.



Jie nurodo galimą sužalojimo pavojų.



Gaminiui taikomos Europos direktyvos.



Dviguba izoliacija konstrukcija.



Nelaikykite lietaus ir nenaudokite drėgnose vietose.



Kad sumažintų sužalojimo riziką, prieš naudodamas šį gaminį naudotojas turi perskaityti ir suprasti savininko instrukciją.



Dirbdami su šiuo gaminiu visada dėvėkite apsauginius akinius arba apsauginius akinius su šoniniais skydeliais ir, jei reikia, viso veido skydelį.



Kai tik yra tikimybė, kad garai gali būti įkvepiami, naudokite respiratorių arba kaukę.



Kad sumažintumėte įpurškimo ar sužalojimo riziką, niekada nenukreipkite vandens srovės į žmones ar gyvūnus ir nedėkite į srovę jokios kūno dalies. Nesandarios žarnos ir jungiamosios detalės taip pat gali sužaloti įpurškimą. Nelaikykite už žarnų ar jungiamųjų detalių.



Kad sumažintumėte sužalojimo dėl atatranks riziką, kai mašina įjungta, purškimo antgalį tvirtai laikykite abiem rankomis.



Jei nenaudojate sausomis sąlygomis ir nesilaikote saugios praktikos, galite patirti elektros smūgį.



Įspėjimas! Niekada nenukreipkite pistoleto į žmones, gyvūnus, mašinos korpusą, maitinimo šaltinį ar bet kokius elektros prietaisus



Mašina neskirta jungti prie geriamojo vandens tinklo



Elektros gaminių atliekų negalima išmesti kartu su buitinėmis atliekomis, perdirbkite jas tam skirtoje vietoje. Patarimų dėl perdirbimo teiraukitės vietos valdžios institucijos arba pardavėjo.



Perdirbkite nereikalingas medžiagas, neišmeskite jų kaip atliekų. Visus įrankius, žarnas ir pakuotes reikia surūšiuoti, nuvežti į vietinį perdirbimo centrą ir išmesti aplinkai saugiu būdu.

DVIGUBOS IZOLIACIJOS PRIETAISO APTARNAVIMAS

Dvigubos izoliacijos gaminyje vietoj įžeminimo numatytos dvi izoliacijos sistemos. Dvigubos izoliacijos gaminyje nėra jokių įžeminimo priemonių, taip pat prie gaminio negalima pridėti įžeminimo priemonių. Dvigubos izoliacijos gaminio priežiūra reikalauja ypatingo kruopštumo ir sistemos išmanymo, todėl tai turėtų atlikti tik kvalifikuotas techninės priežiūros personalas. Dvigubos izoliacijos gaminio atsarginės dalys turi būti identiškos dalims, kurias jos keičia. Dvigubos izoliacijos gaminyje pažymėtas žodžiais „DVIGUBA IZOLIACIJA“ arba „DVIGUBAI IZOLIUOTAS“. Produktas taip pat gali būti pažymėtas žemiau nurodytu simboliu.



ILGINIMO LAIDŲ NAUDOJIMAS

Su šiuo gaminiu NEREKOMENDUOJAME naudoti ilginamąjį laidą. Jei turite naudoti ilginamąjį laidą, naudokite tik tokius ilginamuosius laidus, kurie skirti naudoti lauke. Šie laidai pažymėti ženklu „PRIIMTA NAUDOTI SU LAUKO PRIETAISAI, LAIKYKITE PATALPOSE, JEI NENAUDOJAMAS“. Naudokite tik tuos ilginamuosius laidus, kurių elektrinė galia yra ne mažesnė už gaminio vardinę vertę. Prieš naudodami patikrinkite ilginamąjį laidą. NENAUDOKITE PĄŽEISTŲ ILGINAMŲJŲ LAIDŲ! Norėdami atjungti nuo lizdo, netraukite už laido, visada atjunkite traukdami už kištuko. Laikykite laidą atokiai nuo karščio ir aštrių kraštų. Prieš atjungdami gaminį nuo ilginamojo laido, visada atjunkite ilgintuvą iš lizdo.

ĮSPĖJIMAS – Siekiant sumažinti elektros smūgio pavojų, visas jungtis reikia laikyti sausas ir virš žemės. Nelieskite kištuko šlapiomis rankomis.

TINKAMAS SLĖGIO PLOVIMO MAŠINOS NAUDOJIMAS

ŠIS ĮRENGINYS SKIRTAS NAUDOTI TIK SU ŠALTU VANDENIU!

NENAUDOKITE KARŠTO VANDENS DIRBAMI SU ŠIUO SLĖGIO PLOVIMO MAŠINA.

- Slėgio plovimo mašiną naudokite ne didesniu nei slėgio plovimo mašinai numatytu skysčio slėgiu. Niekada nenaudokite slėgio plovimo mašinos be vandens tiekimo. Naudojant įrenginį be vandens tiekimo, įrenginys bus nepataisomai sugadintas.
- Įsitikinkite, kad vandens tiekimas, kurį naudojate slėgio plovimo mašinai, nėra nešvarus, smėlėtas ir jame nėra jokių korozinių cheminių produktų. Naudodami nešvaraus vandens tiekimą pabloginsite slėgio plovimo mašinos ilgaamžiškumą.
- ATSARGIAI – Slėgio plovimo mašiną galima naudoti įvairioms reikmėms, įskaitant automobilių, valčių, terasų, denių, garažų ir tt plovimą, kur reikalingas aukštas slėgis nešvarumams ir šiukšlėms pašalinti. **Aukšto slėgio vandens srautas gali pažeisti darbinį paviršių, jei jis netinkamai naudojamas!** Daugiau informacijos rasite skyriuje „Naudojimo instrukcijos“. Pirmiausia visada išbandykite purškimą atviroje vietoje.
- NIEKADA nejudinkite įrenginio traukdami už aukšto slėgio žarnos. Naudokite rankenėlę, esančią įrenginio viršuje.
- Aukšto slėgio pistoletą ir antgalį visada laikykite dviem rankomis. Laikykite vieną ranką ant pistoleto / gaiduko, o kita ranka palaikykite lancetą (žr. diagramą).
- Dozuodamas ploviklį, slėgio plovimo mašina ploviklio naudoja tik esant žemam slėgiui. Naudojė ploviklį, išpurškite jį iš darbo vietos naudodami reguliuojamą antgalį.

SAUGOS NURODYMAI

Dėžutės išpakavimas

Atidarę dėžutę, išimkite visas dalis ir patikrinkite jas pagal šį įtrauktų komponentų sąrašą:

- | | | |
|--|-----------------------------------|------------------------------|
| 1. Pistoletas | 2. Pistoletų gaidukas | 3. Rankena |
| 4. Purkštuvo (pistoletų) laikiklis | 5. Įjungimo / išjungimo jungiklis | 6. Lancetas |
| 7. Ratai | 8. Vandens išleidimo anga | 9. Maitinimo laido laikiklis |
| 10. Maitinimo laidas | 11. Vandens įvadas | 12. Reguliuojamas antgalis |
| 13. Aukšto slėgio žarna | 14. Plovimo buteliukas | 15. Valymo kaištis |
| 16. Varžtų pakuotė | 17. Vadovas | 18. Vandens įleidimo jungtis |
| 19. Atsarginis sandarinimo žiedas (3 vnt.) | 20. Maža terasos valymo priemonė | |

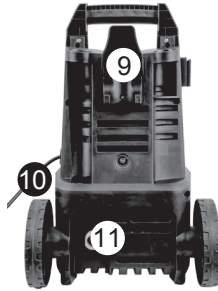

*Mašina visada turi rankeną transportavimui.

PARUOŠIMAS EKSPLOATAICIAI

KAIP NUSTATYTI SAVO ĮRENGINĮ

(---Nepaisykite įdiegtų priedų, atlikdami atitinkamus veiksmus---)

1. Pritvirtinkite pistoletą, lancetą ir reguliuojamą antgalį / terasos valymo priemonę

A. Lancetą pritvirtinkite prie pistoleto

Pastaba: Tvirtindami sulygiuokite dvi iškyšas ant lanceto su pistoleto grioveliais.

B. Prie purškimo lanceto pritvirtinkite reguliuojamą antgalį / terasos valymo priemonę.



Ištraukite lancetą.

① Prispauskite lancetą prie purškimo pistoleto.

②③ Pasukite lancetą ir ištraukite jį iš purškimo pistoleto.

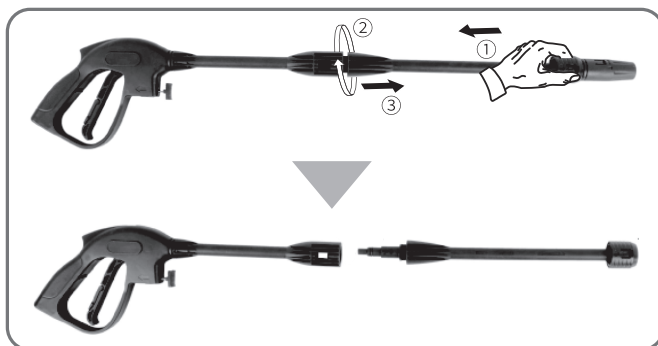

VEIKIMAS, KAI ANTĖALIS NEATSISKIRIA NUO LANCETO.

- (1) Paspauskite antgalį į vidų, įsitikinkite, kad tarp antgalio ir lanceto nėra tarpo.
- (2) Suimkite antgalį ir lanceto galvutę dviem rankomis ir patraukite jas atvirkštine kryptimi, antgalis atsijungs.

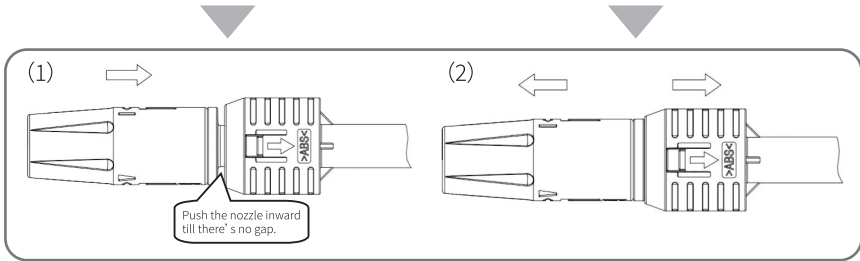

2. Rankenos montavimas

Tvirtai prisukite rankeną prie pagrindinio įrenginio (2 varžtai M4*22mm).
Pastaba: Varžtai bus supakuoti kartu su vadovu, patikrinkite ir raskite juos išpakavę.



3. Sumontuokite pistoleto laikiklį ir maitinimo laido laikiklį.

- A: Sumontuokite pistoleto laikiklį ant pagrindinio įrenginio.
- B: Prispauskite maitinimo laido laikiklį prie mašinos ir priveržkite du varžtus (M4*16mm)



4. Prisukite aukšto slėgio žarną prie vandens išleidimo vamzdžio.

Paspauskite ir pasukite (pagal laikrodžio rodyklę), kad išvengtumėte nuotėkio. Kai dalys yra tinkamai sujungtos, negalite atskirti dviejų komponentų traukdami tiesiai iš vandens išleidimo angos.

ATSARGIAI! Prieš naudodami mašiną įsitikinkite, kad aukšto slėgio žarna buvo visiškai išvyniota.
Kol mašina veikia, aukšto slėgio žarna **NEGALI** padaryti kilpos.



5. Prie pistoleto prijunkite kitą aukšto slėgio žarną.

Pastaba: Prijungę aukšto slėgio žarną, patikrinkite jungtį švelniai traukdami už žarnos, kad įsitikintumėte, jog ji lieka prijungta. Paspauskite užrakto mygtuką ir patraukite, kad atjungtumėte aukšto slėgio žarną.

Kad žarną būtų lengva atjungti, patraukite gaiduką, kad išleistumėte vandenį iš lanceto, kai operacija bus baigta ir jungiklis yra „OFF/0“ padėtyje.

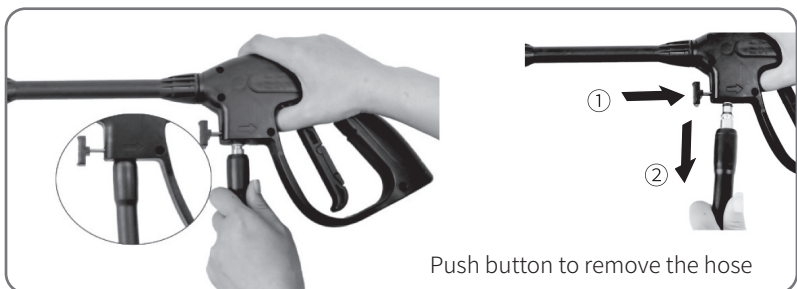

6. Pritvirtinkite vandens įleidimo jungtį ir įleidimo žarną

Nuimkite plastikinį kištuką nuo mašinos vandens įleidimo žarnos, prisukite vandens įleidimo jungtį prie vandens įleidimo angos, tada įkiškite 1/2 greito jungiklio į vandens įleidimo jungtį, po to prijunkite vieną namų įleidimo žarnos (nepridedama) galą prie greito susukimo elemento, kitą galą prijunkite prie vandens šaltinio. <<<Jei vandens įleidimo jungtis buvo sumontuota, praleiskite vandens įleidimo jungties montavimo veiksmus.>>>

ĮSPĖJIMAS: Prietaisas **SKIRTAS** naudoti aukštesnėje nei 0 laipsnių temperatūroje.

ĮSPĖJIMAS: Sodo žarna negali būti pažeista ir nesandari, vidinis skersmuo mažesnis nei 1/2 colio, ilgis negali būti didesnis nei 8 m.

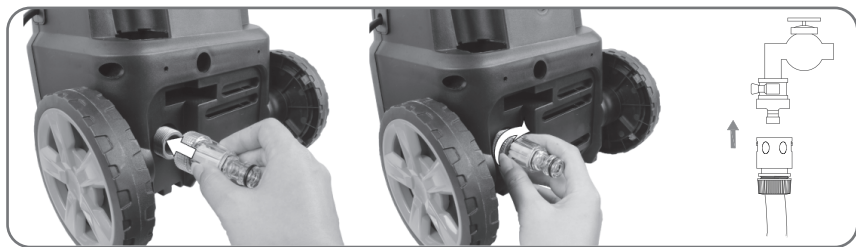

7. Prijunkite prie maitinimo šaltinio, prijunkite aukšto slėgio plovimo mašiną į elektros lizdą.

8. Atsarginės dalys: sandarinimo žiedo keitimas

Dėmesio: Jei įvyko nuotėkis, patikrinkite sandarinimo žiedą. Pakeiskite jį nauju, kai jis sugadintas. Vadovaukitės paveikslėliu, pasirinkite tinkamą sandarinimo žiedą pakeitimui.



EKSPLOATACIJA

ĮSPĖJIMAS – PAVOJUS!

Veikimo metu prietaisas turi būti pastatytas ant tvirto, stabilaus paviršiaus.

ĮSPĖJIMAS: Aukšto slėgio žarna negali padaryti kilpos.

Paleidimas

1. Įjunkite vandens šaltinį. Nuspauskite gaiduką maždaug 1 minutę, kol ištekės žemo slėgio vanduo, kad iš įrenginio išeitų oras.

Įspėjimas: Šis įrenginys skirtas naudoti tik su šaltu vandeniu! Nenaudokite karšto vandens dirbdami su šiuo slėgio plovimo mašina!

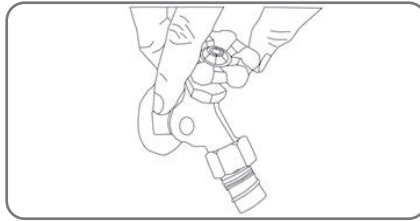

2. Pasukite slėgio plovimo jungiklį į padėtį „ON/I“, tada paspauskite gaiduką, kol visas oras bus išstumtas iš mašinos ir vanduo ištekės iš pistoleto.

Pastaba: Prieš paspausdami gaiduką, įsitikinkite, kad užrakinimo jungiklis yra „atrankinimo“ padėtyje.

Įspėjimas: Nepaleiskite mašinos neprijungę ir neįjungę vandens tiekimo, nes tai gali sugadinti aukšto slėgio sandariklius ir sutrumpinti siurblio tarnavimo laiką.

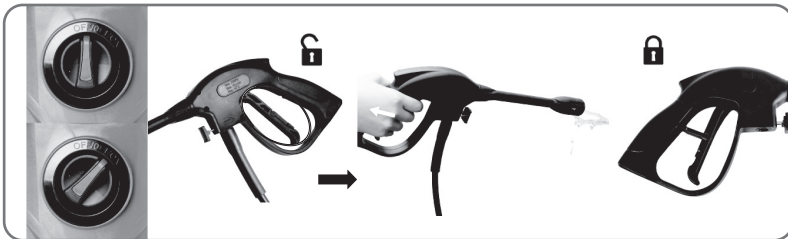

3. Pasirinkite tinkamus antgalius

Paspauskite gaiduką, kad išleistumėte aukšto slėgio vandens srautą. Galite pasukti reguliuojamą purkštuko apykaklę, kad iš viso ventiliautoriaus purškimo (1 diagrama) pakeistumėte į tiesioginio srauto purškimą (2 diagrama).

Įspėjimas: Eksploatuojant mašiną draudžiama naudoti apverstą būseną.

Išpėjimas: Aukšto slėgio purkštukai gali būti pavojingi, jei naudojami netinkamai. Srautas negali būti nukreiptas į žmones, aktyvią elektros įrangą arba į pačią mašiną.

Išpėjimas: Nenukreipkite srovės į save ar kitus, kad išvalytumėte drabužius ar avalynę.

Išpėjimas: Keičiant antgalius, purškimo pistoletas turi būti išjungtas.

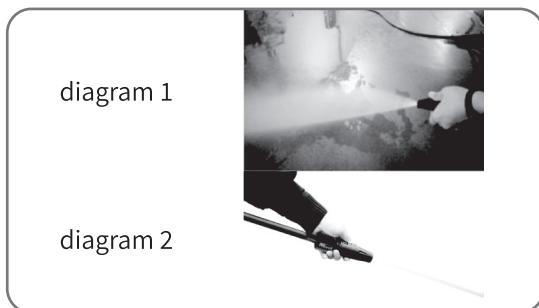

4. Valymas

Pradėkite nuo purkštuko 1–2 pėdų atstumu nuo paviršiaus ir atsargiai artėkite, kol jis pasieks norimą padėtį, nes per arti purškimo gali pakenkti paviršiui.

Išpėjimas: Neprijunkite įrenginio prie vandens tiekimo šaltinio, kuris yra nešvarus, surūdijęs, purvinas ar ėsdinantis. (Įskaitant langų valymo skysčius, augalinį maistą, trąšas ir kt.)

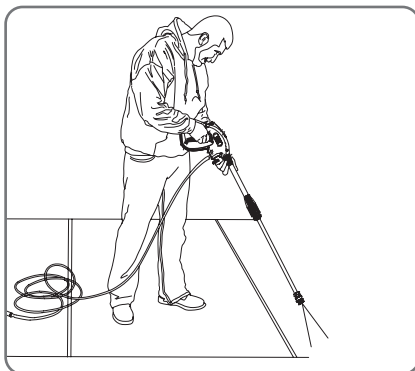

*Ši nuotrauka skirta tik paaikškinimo tikslui, žr. faktinį įrenginį, kurį įsigijote.

5. Baigę plovimo darbą, atleiskite gaiduką ir pasukite jungiklį į „OFF/O“ padėtį, tada išjunkite vandens tiekimą.

Pastaba: Kai nenaudojate įrenginio, įsitikinkite, kad užrakinimo išjungimo jungiklis yra padėtyje „Užrakinta“.

Pastaba: naudojant aukšto slėgio plovimo mašiną po vandens tiekimo išjungimo, gali būti rimtai pažeistas siurblys ir (arba) variklis.

Išpėjimas: niekada neatjunkite aukšto slėgio išleidimo žarnos nuo mašinos, kai sistemoje yra slėgis. Norėdami sumažinti slėgį, išjunkite variklį, vandens tiekimą ir 2–3 kartus nuspauskite pistoleto gaiduką.

6. Ištraukite maitinimo laidą iš maitinimo lizdo.

Išpėjimas: Patikrinkite, ar maitinimo įtampa ir dažnis atitinka nurodytus prietaiso duomenų lentelėje. Prietaisą prie maitinimo šaltinio galima prijungti tik per apsauginį pertraukiklį (maks. 30 mA), kad būtų nutrauktas elektros tiekimas trumpojo jungimo atveju.

NAUDOJIMO INFORMACIJA

1. Apsauginis vožtuvas ir (arba) slėgio ribojimo vožtuvas



Įspėjimas – pavojus!

Negadinkite ir nereguliuokite apsauginio vožtuvo nustatymo.

Apsauginis vožtuvas taip pat yra slėgio ribojimo vožtuvas. Atleidus pistoleto gaiduką, vožtuvas atsidaro, veikia slėgio jungiklis, mašina automatiškai išsijungia.

Jei pistoleto antgalis užsikimšęs, padidės mašinos slėgis, atsidarys apsauginis vožtuvas, suaktyvins slėgio jungiklis, mašina automatiškai išsijungs, galite vadovautis toliau pateiktais nurodymais, kaip naudoti adatą purkštuko valymui.

2. Pistoletų saugos mygtukas

Norėdami purkšti, operatorius turi paspausti atrakinimo mygtuką ir paspausti gaiduką. Kai atleidžiate gaiduką, jis gali automatiškai grįžti į išjungimo padėtį.

Kai nenaudojate slėgio ploviklio, paspauskite užrakinimo mygtuką, kad netyčia neįsijungtumėte aukšto slėgio purškimo.

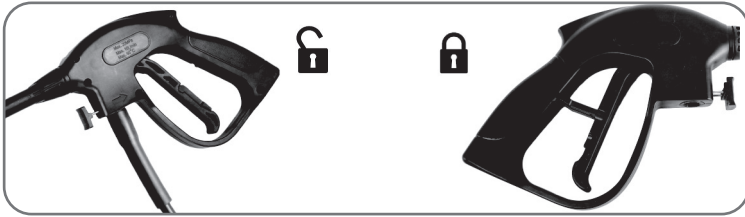

3. Ginklo laikymas

Kiekvieną kartą, kai naudojate aukšto slėgio plovimo įrenginį, rekomenduojame suimti jį tinkamoje padėtyje, viena ranka laikydami rankeną, o kitą – reguliuojamą purškimo antgalį.

4. Plovimas naudojant ploviklį

Pasukite indo korpusą ir snapelį atskirai, tada įpilkite vandens su tinkamai paruoštu valikliu ar plovikliu, supilkite jį į indo korpusą ir uždarykite. Galiausiai pritvirtinkite ploviklio buteliuką prie pistoleto. (Išimkite muilo buteliuką tokiu pačiu būdu, kaip išimtumėte ginklą)

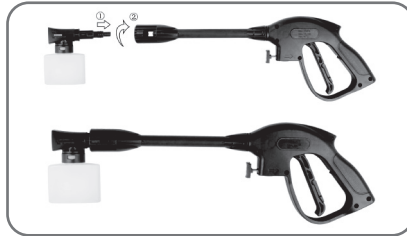

b. Nuspauskite lanceto gaiduką, ploviklis ištekės pro antgalį.

c. Naudokite ploviklį, kad jis gerai padengtų valomą paviršių.

d. Leiskite plovikliui per kelias minutes pasilikti ant paviršiaus. Tai tinkamas laikas šepetėliu lengvai nušveisti labai nešvarias vietas.

e. Pakeiskite j purškimo antgalį, nuplaukite ploviklį nuo paviršiaus.

f. Valymas: Visada perplaukite šviežiu vandeniu ploviklio buteliuką, kad išplautumėte likusį ploviklį iš įpurškimo sistemos. Šiame procese prireikus butelį galima nuimti.

PRIEŽIŪRA

Bet kokias šiose skyriuose nenurodytas technines priežiūros operacijas turi atlikti įgaliotasis pardavimo ir aptarnavimo centras.



Įspėjimas – pavojus!

Prieš atlikdami bet kokius darbus su prietaisu, visada ištraukite kištuką iš elektros lizdo.

1. Vandens įleidimo filtro valymas

Vandens filtras buvo sumontuotas vandens įleidimo jungties viduje, jį reikia periodiškai valyti. Nuplaukite jį švariu vandeniu iš čiaupo ir vėl įdėkite į vandens įleidimo jungtį.

2. Antgalio valymas

Naudodami pateiktą purškimo antgalio valiklį (arba nesulankstytą popieriaus sąvaržėlę), įkiškite vielą į purkštuko angą ir judėkite pirmyn ir atgal, kol pašalins šiukšles. Nuplaukite vandenį per purkštukus, naudodami sodo žarną ir didžiausią galimą slėgį (standartinį vandens purkštuką arba nykščiu virš antgalio sukurkite vandens slėgį atgaliniam nuplovimui)

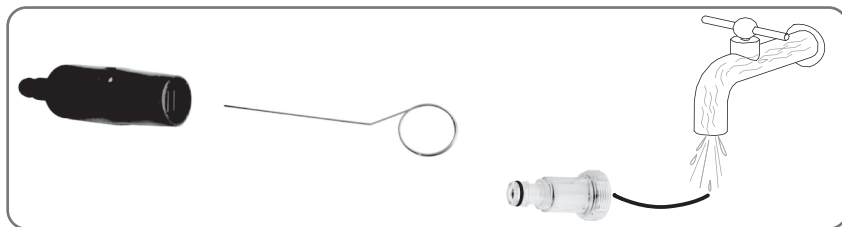

3. Mašinų ventiliacijos angų valymas

Mašina turi būti švari, kad aušinamasis oras laisvai praeitų pro mašinos ventiliacijos angas.

4. Tepalai arba movos

Siekiant užtikrinti lengvą sujungimą ir kad sandarinimo žiedas nesumažėtų, movas reikia reguliariai sutepti.

LAIKYMAS

1. Atjunkite vandens šaltinį, kelioms sekundėms įjunkite aukšto slėgio plovimo mašiną, kol ištekės likęs vanduo, tada greitai išjunkite.

2. Atjunkite maitinimo šaltinį.

3. Atjunkite aukšto slėgio žarną ir sodo žarną (nepridedama) ir suvyniokite aukšto slėgio žarną laikymui.

4. Laikyti neužšalancioje patalpoje, kurios temperatūra aukštesnė nei 0°C (32°F).

TECHNINIAI DUOMENYS

Modelis	HT2E400
Vardinė įtampa	230–240 V/50 Hz
Vardinė galia	1500 W
Vardinis slėgis	80 bar
Maks. slėgis	120 bar
Vardinis srautas	5,0 l/min.
Maks. vandens įleidimo temperatūra	40 °C
Garso slėgio lygis (K=3 dB(A):LpA	87 dB(A), K= 3,0 dB
Garso galios lygis (K=3 dB(A):LwA	93 dB(A)
Vibracijos vertė (K = 1,5 m/s ²)	2,6 m/s ² , K=1,5 m/s ²
Svoris	6,1 kg

APLINKA

Jei mašiną reikia pakeisti po ilgo naudojimo, nemeskite jos į buitines atliekas, o išmeskite aplinkai saugiu būdu.



Neišmeskite elektros prietaisų kartu su buitinėmis atliekomis.

Perdirbimo alternatyva gražinimo užklausa:

Alternatyviai, elektros prietaiso savininkas turi ne gražinti, o dalyvauti tinkamai perdirbant turą. Seną įrenginį taip pat galima palikti surinkimo punktu, kuris atlieka šalinimą nacionalinės žiedinės ekonomikos ir atliekų įstatymo prasme.

Priedai ir priedai be elektrinių komponentų, pritvirtintų prie senų prietaisų, neįtraukti.

PROBLEMŲ SPRENDIMAS

Prieš kreipdamiesi į aptarnavimo servisą, patikrinkite šiuos dalykus:

Simptomas	Priežastis	Rekomenduojamas veiksmas
Mašinos negalima paleisti	Mašina neprijungta Sugedęs lizdas Perdegė saugiklis Sugedęs ilginamasis laidas	Prijunkite mašiną. Išbandykite kitą lizdą. Pakeiskite saugiklį, išjunkite kitas mašinas. Pabandykite be ilginamojo laido.
Svyruojantis slėgis	Siurblys siurbia orą Vožtuvai nešvarūs, susidėvėję arba užstrigo Susidėvėję siurblio sandarikliai	Patikrinkite, ar žarnos ir jungtys yra sandarios. Išvalykite ir pakeiskite arba kreipkitės į vietinį platintoją. Išvalykite ir pakeiskite arba kreipkitės į vietinį platintoją.
Mašina sustoja	Perdegė saugiklis Netinkama tinklo įtampa Suaktyvintas šilumos jutiklis Antgalis iš dalies užblokuotas	Pakeiskite saugiklį, išjunkite kitas mašinas. Patikrinkite, ar tinklo įtampa atitinka modelio etiketėje nurodytą specifikaciją. Palikite plovimo mašiną 5 minutėms, kad atvėstų. Nuvalykite antgalį.
Perdega saugiklis	Saugiklis per mažas	Pakeiskite į aukštesnį. Mašinos suvartojimas. Pabandykite be ilginamojo laido.
Mašina pulsuoja	Oras įleidimo žarnoje / siurblyje Nepakankamas vandentiekio tiekimas Antgalis iš dalies užblokuotas Užblokuotas vandens filtras Žarna sulenkta	Leiskite mašinai veikti su atidarytu gaiduku, kol vėl bus normalus darbinis slėgis. Patikrinkite, ar vandens tiekimas atitinka būtinas specifikacijas. Išvalykite antgalį. Išvalykite filtrą. Ištiesinkite žarną.
Mašina dažnai įsijungia ir sustoja pati	Purškimo rankena nesandari	Kreipkitės į artimiausią aptarnavimo centrą. Pakeiskite lizdą / rutulį / sandarinimo žiedą purškimo rankenos vožtuve.

Mašina įsijungia, bet vanduo neišeina	Siurblys / žarna arba priedas užšalo Nėra vandens tiekimo Užblokuotas vandens filtras Purkštukas užblokuotas	Palaukite, kol siurblys / žarnos arba priedas atšils. Prijunkite įleidžiamą vandenį. Išvalykite filtrą. Išvalykite antgalį.
---------------------------------------	---	--

Jei kyla kitų problemų, nei nurodyta aukščiau, kreipkitės į vietinį platintoją.

LV
LIETOTĀJA INSTRUKCIJA
SPIEDIENA MAZGĀTĀJS 120 BAR, HT2E400

SVARĪGI DROŠĪBAS PADOMI

- Nekad** nevērsiet augstspiediena sprauslu pret cilvēkiem vai dzīvniekiem.
- Nekad** nelietojiet alkoholu vai narkotikas, kamēr darbojas augstspiediena tīrītājs.
- Nekad** nedarbiniet augstspiediena tīrītāju, stāvot ūdenī.
- Nekad** nepieskarieties elektrības kontaktdakšai ar mitrām rokām.
- Nekad** neļaujiet elektriskajiem savienojumiem atrasties ūdenī.
- Nekad** nedarbiniet augstspiediena tīrītāju, ja ūdens nav ieslēgts.
- Nekad** neizmantojiet karstu ūdeni ar šo augstspiediena tīrītāju.

Ierīce ir paredzēta lietošanai mājās un komerciālai lietošanai iekštelpās un ārā.

SVARĪGI DROŠĪBAS PASĀKUMI



BRĪDINĀJUMS: Lietojot šo izstrādājumu, vienmēr ir jāievēro pamata piesardzības pasākumi, tostarp:

Ja barošanas vads ir bojāts, tas jānomaina ražotājam, tā servisa aģentam vai līdzīgi kvalificētām personām, lai izvairītos no briesmām.

Ierīces nedrīkst lietot bērni. Bērni ir jāuzrauga, lai nodrošinātu, ka viņi nespēlējas ar ierīci.

Komerčiālai lietošanai

Šo ierīci nedrīkst lietot personas (tostarp bērni) ar ierobežotām fiziskām, maņu vai garīgām spējām vai pieredzes un zināšanu trūkumu.

Nekomerciālai lietošanai

Šo ierīci var izmantot personas ar ierobežotām fiziskajām, maņu vai garīgajām spējām vai pieredzes un zināšanu trūkumu, ja viņi tiek uzraudzīti vai droši izmanto ierīci un saprot ar to saistītos draudus.

Izmantojiet piemērotus individuālos aizsardzības līdzekļus (IAL) augstspiediena tīrītājiem, kas darbojas, piemēram, drošības apavi, aizsargcimdi, aizsargvizieri, dzirdes aizsarglīdzekļi utt., Ierīces darbība;

Uzmanību: Atsietna spēku un pēkšņa griezes momenta risks uz sprauslas, atverot smidzināšanas pistoli;



BRĪDINĀJUMS: Šī ierīce ir izstrādāta ražotāja piegādātā vai ieteiktā mazgāšanas līdzekļa lietošanai. Citu tīrīšanas līdzekļu vai ķīmisko vielu izmantošana var ietekmēt ierīces drošību.



Brīdinājums: Augstspiediena strūkļas var būt bīstamas, ja tās tiek izmantotas nepareizi. Staru nedrīkst vērst pret cilvēkiem, aktīvām elektroiekārtām vai pašu ierīci.

- Neizmantojiet ierīci ar cilvēkiem, kas atrodas tās darbības diapazonā, ja vien viņi nav valkājuši aizsargtērpu.
- Nevērsiet strūkļu pret sevi vai citiem, lai tīrītu apģērbu vai apavus.
- Pirms apkopes darbu veikšanas, ko veic lietotājs, atvienojiet strāvas padevi.
- Augstspiediena tīrītājus nedrīkst lietot bērni vai nekvalificētas personas.
- Lai nodrošinātu ierīces drošību, izmantojiet tikai ražotāja oriģinālās rezerves daļas vai izmantojiet ražotāja apstiprinātas rezerves daļas.
- Neizmantojiet ierīci, ja ir bojāts strāvas kabelis vai svarīgas ierīces daļas, piemēram, drošības ierīces, augstspiediena šļūtenes, smidzināšanas pistole.
- Ja tiek izmantots pagarinātājs, kontaktdakšai un kontaktlīdzdai jābūt ūdensizturīgiem.



BRĪDINĀJUMS: Nepiemēroti pagarinātāji var būt bīstami, ja tiek izmantots pagarinātājs, tam jābūt piemērotam izmantošanai ārpus telpām, kā arī savienojumam jābūt sausam un virs zemes. Ir ļoti ieteicams izmantot strāvas kabeļa spoli, kas notur līgzdu vismaz 60 mm virs zemes.

- Pirms montāžas, tīrīšanas, regulēšanas, apkopes, uzglabāšanas un transportēšanas izslēdziet ierīci un atvienojiet to no strāvas padeves.
- Elektrības padeves pieslēgums ir jāveic kvalificētam elektriķim un jāatbilst IEC 60364-1. Vai nu ir jāuzstāda atlikušās strāvas ierīce, kas pārtrauks strāvas padevi, ja noplūdes strāva uz zemi pārsniedz 30 mA 30 ms, vai arī jāuzstāda zemējuma defekta pārtraukšanas ierīce.
- **BRĪDINĀJUMS:** Neizmantojiet ierīci, ja tika bojāts savienojuma kabelis vai svarīgas iekārtas daļas, piem., drošības ierīces, augstspiediena šļūtenes, smidzināšanas pistole. Ierīces nav piemērotas savienošanai ar pārnēsājāmām ūdensvadiem. Pievienojiet ierīci ūdens padevei.



- Lietojiet ierīci uz līdzenas virsmas.

- Drošības apsvērumu dēļ pārliecinieties, ka jums ir trīs mēnešu kontrole un apkope. Pirms lietošanas pārliecinieties, ka filtrs nav sprausla nav piesārņoti. Pēc lietošanas pārliecinieties, vai sūkņi un šļūtenē nav ūdens.

- Aizsardzība pret pārslodzi:

Kad sprausla ir aizbāzta vai augstspiediena šļūtene ir samezglota, pārslodzes aizsardzība darbojas automātiski un ierīce tiek izslēgta. Pēc kļūmes novēršanas atkal ieslēdziet slēdzi un ieslēdziet ierīci.

SVARĪGI DROŠĪBAS PASĀKUMI

1. Pirms produkta lietošanas izlasiet visus norādījumus. Saglabājiet visus drošības norādījumus.
2. Nedarbiniēt augstspiediena tīrītāju, ja esat noguris vai alkohola vai narkotiku reibumā.
3. Injekcijas vai savainojumu risks – nevērsiet augstspiediena ūdens strūklu pret cilvēkiem vai dzīvniekiem.
4. Neļaujiet bērniem izmantot spiediena tīrītāju jebkurā laikā.
5. Lai samazinātu savainojumu risku, ir nepieciešama rūpīga uzraudzība, ja augstspiediena tīrītāju lieto bērnu tuvumā.
6. Ziniet, kā nekavējoties apturēt ierīci un samazināt spiedienu. Pilnīgi iepazīstieties ar vadības ierīcēm.
7. Esiet modrs — vienmēr ievērojiet, kur virzāt augstspiediena smidzinātāju
8. Nodrošiniet, lai tīrīšanas zona neatrastos cilvēkiem.
9. Vienmēr turiet labu stāvokli un līdzsvaru – nepārstiepieties un nestāviet uz nestabila atbalsta.
10. Darba zonā jābūt atbilstoši drenāžai, lai samazinātu iespēju nokrist slidenas virsmas dēļ.
11. Ievērojiet rokasgrāmatā norādītās apkopes instrukcijas.
12. Lai samazinātu elektriskās strāvas trieciena risku, turiet visus savienojumus sausus un virs zemes. Nepieskarieties kontaktdakšai ar mitrām rokām.
13. Atbilstoša informācija par izmantojamo sprauslu, atsietena spēka draudiem un pēkšņu smidzināšanas bloka griezes momentu, atverot pistoli.
14. Šīs ierīces elektroapgādē ieteicams iekļaut vai nu noplūdes strāvas ierīci, kas pārtrauks pavedi, ja noplūdes strāva uz zemi pārsniedz 30 mA 30 ms, vai ierīci, kas pierādīs zemējuma ķēdi.
15. **BRĪDINĀJUMS** Neizmantojiet ierīci personu diapazonā, ja vien tās nevalkā aizsargapģērbu
16. **BRĪDINĀJUMS** Sprādziena risks – Nesmidziniet uzliesmojošus šķidrums
17. **BRĪDINĀJUMS** Augstspiediena šļūtenes, veidgabali un savienojumi ir svarīgi ierīces drošībai. Izmantojiet tikai ražotāja ieteiktās šļūtenes, veidgabalus un savienojumus.
18. Ūdens, kas iztecējis caur atpakalplūsmas bloķētāju, tiek uzskatīts par nezderamu.

VISPĀRĒJI DROŠĪBAS PASĀKUMI

1. Paredzēts tikai āra un mājāsaimniecības lietošanai.
2. Augstspiediena šļūtenē var rasties noplūdes no nodiluma, ļaunprātīgas izmantošanas, salocīšanas utt. Neizmantojiet bojātu šļūteni.
3. Neizmantojiet augstspiediena tīrītāju vietās, kur atrodas viegli uzliesmojoši materiāli, viegli uzliesmojoši dūmi vai putekļi.
4. Dažas ķīmiskās vielas vai mazgāšanas līdzekļi var būt kaitīgi, ja tiek ieelpoti vai norīti, izraisot smagus savainojumus. Lietojiet respiratoru vai masku, ja pastāv iespēja, ka var tikt ieelpoti tvaiki. Izlasiet visus maskai pievienotos norādījumus, lai pārliecinieties, ka maska nodrošinās nepieciešamo aizsardzību pret kaitīgu tvaiku ieelpošanu.
5. Pirms augstspiediena tīrītāja iedarbināšanas aukstā laikā pārbaudiet visas ierīces daļas un pārliecinieties, ka nav izveidojies ledus. Neglabājiet ierīci vietā, kur temperatūra zemāka nekā 0°
6. **NEVEICIET NEKĀDAS IZMAIŅAS NEVIENĀ KOMPONENTĀ!** Ierīces ar salauztām vai trūkstošām daļām vai bez aizsargapvalka vai pārsegiem NEKAD nedrīkst lietot
7. Turiet augstspiediena šļūteni savienotu ar spiediena tīrītāju un smidzināšanas pistoli, kamēr sistēma ir zem spiediena. Šļūtenes atvienošana, kamēr ierīce ir zem spiediena, ir bīstama un var izraisīt savainojumus.
8. Vienmēr izslēdziet strāvas padeves atvienošanu vai arī tad, kad ierīce tiek atstāta bez uzraudzības.
9. Sargājiet ūdens strūklu no elektrības vadiem, pretējā gadījumā var rasties nāvējošs elektriskās strāvas trieciens.
10. Pirms lietošanas jābūt savienotam ar ūdens pavedi, pēc tam atveriet pistoles mēlīti un atveriet tīrītāja slēdzi.
11. Pēc tam, kad ierīce atkal ir ilgstoši apstājusies pirms lietošanas, lūdzu, sastādiēt lāpstiņriteņa stāvoklī esošo motora jaudu un pēc tam iedarbiniet ierīci saskaņā ar lietošanas instrukciju.

SIMBOLI

Uz jūsu instrumentu un rokasgrāmatas etiķetēm var būt attēloti simboli. Tie ir svarīga informācija par produktu vai norādījumi par tā lietošanu.



Tie norāda uz iespējamu miesas bojājumu risku.



Produkts atbilst Eiropas direktīvām.



Dubulti izolēta konstrukcija.



Nepakļaujiet lietus iedarbībai un nelietojiet mitrās vietās.



Lai samazinātu savainojumu risku, lietotājam pirms šī izstrādājuma lietošanas ir jāizlasa un jāizprot tipašnieka rokasgrāmata.



Strādājot ar šo produktu, vienmēr valkājiet aizsargbrilles vai aizsargbrilles ar sānu aizsargiem un, ja nepieciešams, pilnu sejas aizsargu.



Lietojiet respiratoru vai masku, ja pastāv iespēja, ka var tikt ieelpoti tvaiki.



Lai samazinātu injekcijas vai savainošanās risku, nekad nevirziet ūdens strūklu pret cilvēkiem vai mājdzīvniekiem un nenovietojiet straumē nevienu ķermeņa daļu. Noplūdes šļūtenes un savienotājelementi arī var izraisīt injekcijas savainojumus. Neturiet šļūtenes vai savienotājelementus.



Lai samazinātu ievainojumu risku atsitiena rezultātā, kad ierīce ir ieslēgta, stingri turiet smidzināšanas pistoli ar abām rokām.



Nelietošana sausos apstākļos un drošas prakses neievērošana var izraisīt elektriskās strāvas triecienu.



Brīdinājums! Nekad nevērsiet pistoli pret cilvēkiem, dzīvniekiem, ierīces korpusu, barošanas avotu vai jebkādam elektriskām ierīcēm



Ierīci nav paredzēts pievienot dzeramā ūdens tīklam



Elektrisko izstrādājumu atkritumus nedrīkst izmest kopā ar sadzīves atkritumiem – nododiet to otrreizējai pārstrādei, ja tādas ir. Sazinieties ar vietējo iestādi vai mazumtirgotāju, lai saņemtu padomu par pārstrādi.



Pārstrādājiet nevēlamos materiālus, nevis izmetiet tos kā atkritumus. Visi instrumenti, šļūtenes un iepakojums ir jāsašķiro, jānogādā vietējā pārstrādes centrā un jāutilizē videi drošā veidā.

DUBULTIZOLĒTO IERĪČU APKOPE

Produktā ar dubultizolāciju zemējuma vietā ir paredzētas divas izolācijas sistēmas. Dubulti izolētam izstrādājumam nav paredzēts zemējuma līdzeklis, kā arī izstrādājumam nevajadzētu pievienot zemējuma līdzekli. Dubulti izolēta izstrādājuma apkope prasa īpašu piesardzību un sistēmas zināšanas, un to drīkst veikt tikai kvalificēts servisa personāls. Dubultās izolācijas izstrādājuma rezerves daļām jābūt identiskām detaļām, kuras tās nomaina. Dubulti izolēts izstrādājums ir marķēts ar vārdiem "DUBULTA IZOLĀCIJA" vai "DUBULTI IZOLĒTS". Produkts var būt arī marķēts ar zemāk redzamo simbolu.



PAGARINĀTĀJU IZMANTOŠANA

Šim izstrādājumam NAV IETEICAMS izmantot pagarinātāju. Ja jums ir jāizmanto pagarinātājs, izmantojiet tikai tos pagarinātājus, kas paredzēti lietošanai ārpus telpām. Šie vadi ir apzīmēti ar marķējumu "PIEMĒROTS LIETOŠANAI AR ĀRA IERĪCĒM, GLABĀJIET TELPĀS, JA NEIZMANTOTS". Izmantojiet tikai pagarinātājus, kuru elektriskā jauda nav mazāka par izstrādājuma nominālo vērtību. Pirms lietošanas pārbaudiet pagarinātāju. NELIETOJIET BOJĀTOS PAGARINĀTĀJUS! Nevelciet aiz vada, lai atvienotu no kontaktlūgšanas, vienmēr atvienojiet, velkot aiz kontaktdakšas. Turiet vadu prom no karstuma un asām malām. Pirms izstrādājuma atvienošanas no pagarinātāja vienmēr atvienojiet pagarinātāju no kontaktlūgšanas.

BRĪDINĀJUMS — Lai samazinātu elektriskās strāvas trieciena risku, turiet visus savienojumus sausus un virs zemes. Nepieskarieties kontaktdakšai ar mitrām rokām.

PAREIZA SPIEDIENA TĪRĪTĀJA LIETOŠANA

**ŠĪ IERĪČE IR PAREDZĒTA LIETOŠANAI TIKAI AR AUKSTU ŪDENI!
NEIZMANTOJIET KARSTU ŪDENI AR ŠO AUGSTSPIEDIENA TĪRĪTĀJU.**

1. Darbiniet augstspiediena tīrītāju ar ne vairāk kā spiediena tīrītājam paredzēto šķidruma spiedienu. Nekad nedarbiniet augstspiediena tīrītāju bez ūdens padeves. Ierīces darbināšana bez ūdens padeves radīs neatgriezeniskus iekārtas bojājumus.
2. Pārlicinieties, vai ūdens padeve, ko izmantojat augstspiediena tīrītājam, nav netīra, smilšaina un nesatur kodīgus ķīmiskus produktus. Izmantojot netīrā ūdens padevi, tiks apdraudēts augstspiediena tīrītāja ilgš kalpošanas laiks.
3. UZMANĪBU – Spiediena tīrītāju var izmantot dažādiem mērķiem, tostarp automašīnu, laivu, terašu, klāju, garāžu utt. mazgāšanai, kur nepieciešams augsts spiediens, lai noņemtu netīrumus. **Augstspiediena ūdens plūsma var sabojāt darba virsmu, ja to neizmanto pareizi!** Plašāku informāciju skatiet sadaļā "Lietošanas instrukcijas". Vienmēr vispirms pārbaudiet smidzinātāju atklātā vietā.
4. NEKAD nepārvietojiet ierīci, velkot aiz augstspiediena šļūtenes. Izmantojiet rokturi, kas atrodas ierīces augšpusē.
5. Vienmēr turiet augstspiediena pistoli un piķi ar divām rokām. Turiet vienu roku uz pistoles / mēlītes, vienlaikus atbalstot piķi ar otru roku (skatiet diagrammu).
6. Dozējot mazgāšanas līdzekli, augstspiediena tīrītājs uzklāj mazgāšanas līdzekli tīrīšanas zonai tikai ar zemu spiedienu. Kad mazgāšanas līdzeklis ir uzklāts, izsmidziniet mazgāšanas līdzekli no darba zonas, izmantojot regulējamo uzgali.

MONTĀŽAS INSTRUKCIJAS

Kartona kastes izpakošana

Pēc kartona kastes atvēršanas noņemiet visas detaļas un pārbaudiet tās saskaņā ar tālāk norādīto iekļauto komponentu sarakstu:

- | | | |
|------------------------------------|--------------------------------------|--------------------------------|
| 1. Pistole | 2. Pistoles mēlīte | 3. Rokturis |
| 4. Pistoles turētājs | 5. IESLĒGŠANAS / IZSLĒGŠANAS slēdzis | 6. Piķis |
| 7. Riteņi | 8. Ūdens izvads | 9. Strāvas vada turētājs |
| 10. Strāvas vads | 11. Ūdens iepļūde | 12. Regulējams uzgalis |
| 13. Augstspiediena šļūtene | 14. Mazgāšanas līdzekļa pudele | 15. Tīrīšanas tapa |
| 16. Skrūvju iepakojums | 17. Rokasgrāmata | 18. Ūdens iepļūdes savienotājs |
| 19. Rezerves blīvgredzens (3 gab.) | 20. Mazs terases tīrīšanas līdzeklis | |

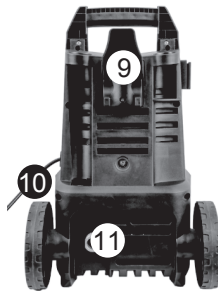

*Ieriņe vienmēr ir ar rokturi transportēšanai.

SAGATAVOŠANA DARBĪBAI

KĀ UZSTĀDĪT IERĪCI

(---Ilgorejiet uzstādītos piederumus attiecīgajā darbībā---)

1. Pievienojiet pistoli, pīķi un regulējamu uzgali / terašu tīrītāju

A. Pievienojiet pīķi pie pistoles

Piezīme: Piestiprinot, izlīdziniet abus pīķa izvīrzījumus ar pistoles rievām.

B. Piestipriniet regulējamo uzgali / terašu tīrītāju pie smidzināšanas pīķa.



Izvelciet pīķi.

① Piespiediet pīķi pret smidzināšanas pistoli.

②③ Pagrieziet pīķi un izvelciet to no smidzināšanas pistoles.

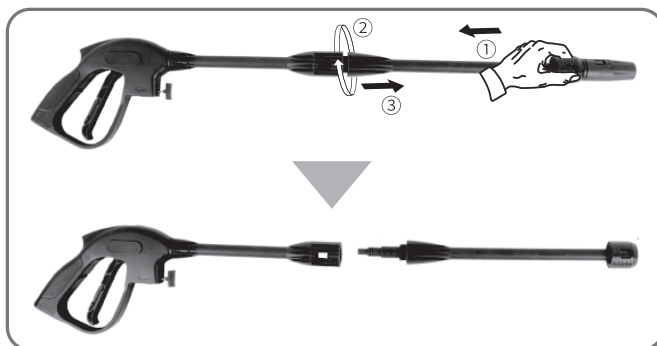

DARBĪBA, KAD UZGALIS NEIZDODAS ATDALĪTIES NO UZGAĻA.

- (1) Iespiediet sprauslu uz iekšu, pārliecinieties, ka starp uzgaļa un piķa galviņu nav atstarpes.
- (2) Satveriet uzgali un piķa galviņu ar divām rokām un velciet tās pretējā virzienā, uzgali tiks atvienots.

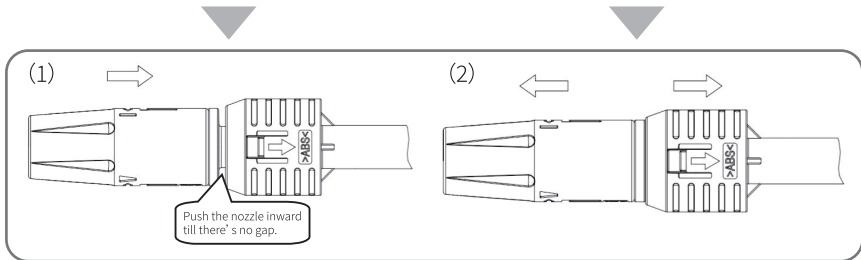

2. Roktura montāža

Cieši pieskrūvējiet rokturi pie galvenās ierīces (2 skrūves M4*22mm).

Piezīme: Skrūves tiks iesaiņotas kopā ar rokasgrāmatu, pārbaudiet un atrodiet to izpakojot.

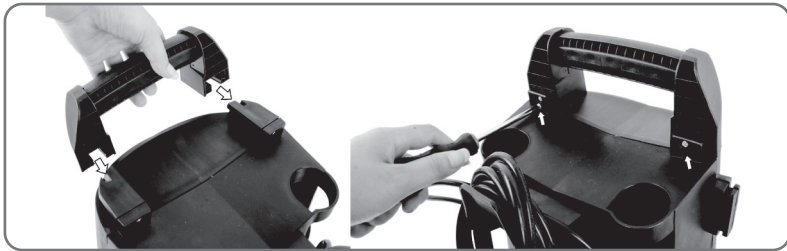

3. Uzstādiet pistoles turētāju un strāvas vada turētāju.

A: Bīdīet pistoles turētāju uz galvenās ierīces.

B: Piespiediet strāvas vada turētāju pie iekārtas un pievelciet abas skrūves (M4*16mm)



4. Uzskrūvējiet augstspiediena šļūteni uz ūdens izplūdes caurules.

Nospiediet un pagrieziet (pulkstenrādītāja virzienā), lai izvairītos no noplūdes. Kad detaļas tika pareizi savienotas, jūs nevarat atdalīt abas sastāvdaļas, velkot tos ārā no ūdens izplūdes atveres.

UZMANĪBU: Pirms ierīces lietošanas pārliecinieties, vai augstspiediena šļūtene ir pilnībā atritināta.

Kamēr iekārta darbojas, augstspiediena šļūtene NEDRĪKST izveidot cilpu.



5. Pievienojiet pistolei otru augstspiediena šļūteni.

Piezīme: Kad augstspiediena šļūtene ir pievienota, pārbaudiet savienojumu, viegli pavelkot aiz šļūtenes, lai nodrošinātu, ka tā paliek savienota. Nospiediet bloķēšanas pogu un velciet, lai atvienotu augstspiediena šļūteni.

Lai viegli atvienotu šļūteni, pavelciet sviru, lai iztukšotu ūdeni no piķa, kad darbība ir pabeigta un slēdzis ir pozīcijā "IZSLĒGTS/0".

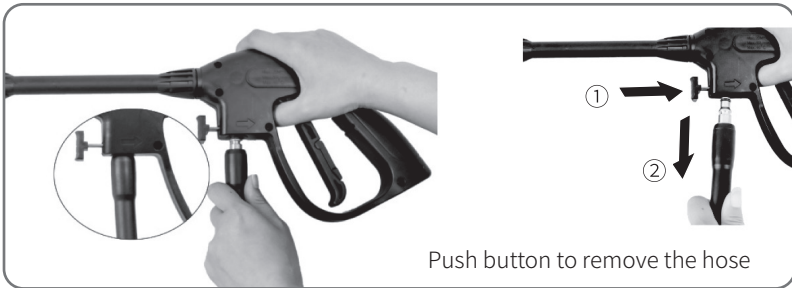

6. Pievienojiet ūdens ieklūdes savienotāju un ieklūdes šļūteni

Noņemiet plastmasas aizbāzni no ierīces ūdens ieklūdes šļūtenes, pieskrūvējiet ūdens ieklūdes savienotāju ūdens ieklūdes atverē, pēc tam ievietojiet 1/2 ātro savienotāju ūdens ieklūdes savienotājā, pēc tam pievienojiet vienu mājas ieklūdes šļūtenes galu (nav iekļauts komplektā) ar savienojumu, savienojiet otru galu ar ūdens avotu. <<<Ja tika uzstādīts ūdens ieklūdes savienotājs, izlaidiet ūdens ieklūdes savienotāja uzstādīšanas darbības.>>>

BRĪDINĀJUMS: Ierīce ir PAREDZĒTA lietošanai temperatūrā, kas augstāka par 0 grādiem.

BRĪDINĀJUMS: Dārza šļūtene nevar tikt bojāta un noplūst, iekšējais diametrs ir mazāks par 1/2 collas, garums nedrīkst būt lielāks par 8 m.



7. Pievienojiet strāvas piegādātājam, pievienojiet augstspiediena mazgātāju strāvas kontaktlīdzdai.

8. Servisa daļas: blīvgredzena nomainīšana

Uzmanību: Ja ir notikusi noplūde, pārbaudiet blīvgredzenu. Nomainiet to ar jaunu, ja blīvējums ir bojāts. Sekojiet attēlam, izvēlieties pareizo blīvgredzenu nomainīšanai.



DARBĪBA

BRĪDINĀJUMS – BRIESMAS!

Darbības laikā ierīcei jābūt novietotai uz stingras, stabilas virsmas.

BRĪDINĀJUMS: Augstspiediena šļūtene nedrīkst izveidot cilpu.

Iedarbināšana

1. Ieslēdziet ūdens avotu. Nospiediet sprūdu apmēram 1 minūti, līdz izplūst zema spiediena ūdens, lai iztukšotu gaisu no ierīces.

Brīdinājums: Šī ierīce ir paredzēta lietošanai tikai ar aukstu ūdeni! Neizmantojiet karstu ūdeni ar šo augstspiediena tīrītāju!

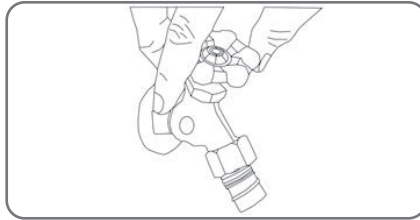

2. Pagrieziet augstspiediena mazgāšanas slēdzi pozīcijā "ON/I", pēc tam velciet mēlīti, līdz viss gaiss tiek izspiests no iekārtas un ūdens plūst no pistoles.

Piezīme: Pirms mēlītes nospiešanas pārliecinieties, vai bloķēšanas slēdzis ir "atbloķēšanas" pozīcijā.

Brīdinājums: Neiedarbiniet ierīci, ja nav pievienota un nav ieslēgta ūdens padeve, jo tas var sabojāt augstspiediena blīves un samazināt sūkņa kalpošanas laiku.

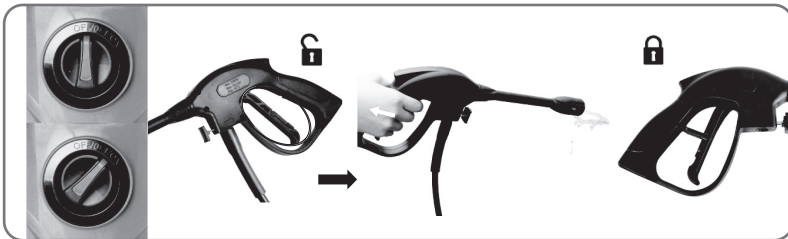

3. Izvēlieties pareizus uzgaļus

Saspiediet mēlīti, izplūdis augstspiediena ūdens plūsma. Varat pagriezt regulējamo sprauslas apkakli, lai mainītu to no pilna ventilatora izsmidzināšanas (1. diagramma) uz tiešas plūsmas smidzinātāju (2. diagramma).

Brīdinājums: Darbinot ierīci, to aizliegts lietot apgrīztā stāvoklī.

Brīdinājums: Augstspiediena strūkļas var būt bīstamas, ja tās tiek izmantotas nepareizi. Staru nedrīkst vērst pret cilvēkiem, aktīvām elektroiekārtām vai pašu ierīci.

Brīdinājums: Nevērsiet strūkļu pret sevi vai citiem, lai notīrītu drēbes vai apavus.

Brīdinājums: Mainot sprauslas, smidzināšanas pistole ir jāizslēdz.

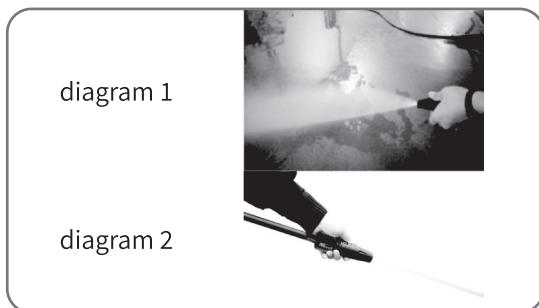

4. Tīrīšana

Sāciet ar sprauslu 1–2 pēdu attālumā no virsmas un pieejiet piesardzīgi, līdz tā sasniedz vēlamo pozīciju, jo pārāk tuvu izsmidzināšana var kaitēt virsmai.

Brīdinājums: Nepievienojiet ierīci ūdens padevei, kas ir netīra, sarūsējusi, dubļaina vai kodīga. (Ieskaitot logu tīrīšanas šķidrumus, augu pārtiku vai mēslojumu utt.)

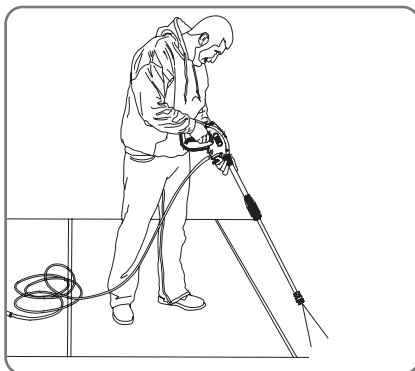

*Šis attēls ir paredzēts tikai lietošanai, skatiet faktisko ierīci, kuru iegādājāties.

5. Kad esat pabeidzis tīru darbu, atlaidiet mēlīti un pagrieziet slēdzi pozīcijā "OFF/O", pēc tam izslēdziet ūdens padevi.

Piezīme: Kad to nelietojat, pārliecinieties, vai bloķēšanas slēdzis ir pozīcijā "Bloķēšana".

Piezīme: izmantojot augstspiediena mazgātāju pēc ūdens padeves atslēgšanas, var rasties nopietni sūkņa un / vai motora bojājumi.

Brīdinājums: nekad neatvienojiet augstspiediena izplūdes šļūteni no ierīces, kamēr sistēma ir zem spiediena. Lai samazinātu spiedienu, izslēdziet motoru, izslēdziet ūdens padevi un 2–3 reizes nospiediet pistoles mēlīti.

6. Atvienojiet strāvas vadu no strāvas kontaktlīdzes.

Brīdinājums: Pārbaudiet, vai barošanas spriegums un frekvence atbilst tiem, kas norādīti uz ierīces datu plāksnītes. Ierīci drīkst pievienot tikai elektrotīklam, izmantojot drošības slēdzi (maks. 30 mA), lai īssavienojuma gadījumā pārtrauktu elektrības padevi.

INFORMĀCIJA LIETOŠANAI

1. Drošības vārsts un / vai spiediena ierobežošanas vārsts



Brīdinājums – briesmas!

Nepārveidojiet un neregulējiet drošības vārsta iestatījumus.

Drošības vārsts ir arī spiediena ierobežošanas vārsts. Kad pistoles mēlīte tiek atlaista, vārsts atveras, iedarbojas spiediena slēdzis, ierīce automātiski izslēdzas.

Ja pistoles mēlīte ir bloķēta, tas izraisīs ierīces spiediena paaugstināšanos, drošības vārsts atveras, spiediena slēdzis darbojas, ierīce automātiski izslēdzas, varat skatīt tālāk norādīto, lai uzgaļa tīrīšanai izmantotu adatu.

2. Pistoles drošības poga

Lai veiktu izsmidzināšanu, operatoram jānospiež atbloķēšanas poga un pēc tam jānospiež mēlīte. Atlaižot mēlīti, tā var automātiski atgriezties izslēgtā pozīcijā.

Kad neizmantojat augstspiediena tīrītāju, nospiediet bloķēšanas pogu, lai nejaushi neiedarbinātu augstspiediena smidzinātāju.



3. Turiet ierīci

Ikreiz, kad izmantojat augstspiediena mazgātāju, iesakām satvert to pareizajā pozīcijā, vienu roku turot uz roktura, bet otru – pie regulējamās smidzināšanas uzgaļa.

4. Mazgāšana ar mazgāšanas līdzekli

Pagrieziet trauka korpusu un snīpi atsevišķi, pēc tam pievienojiet ūdeni ar pareizi sagatavotu tīrīšanas vai mazgāšanas līdzekli, ielejiet to trauka korpusā un aizveriet. Visbeidzot pievienojiet mazgāšanas līdzekļa pudeli pistolei. (Izņemiet ziepju pudeli tādā pašā veidā, kā izņemt pistolī)

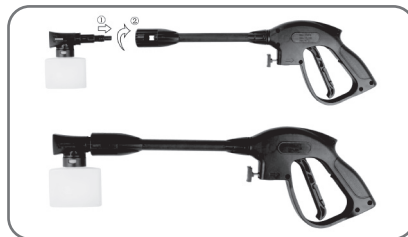

b. Saspiediet piķa mēlīti, mazgāšanas līdzeklis iztecēs pa sprauslu.

c. Uzklājiet mazgāšanas līdzekli tā, lai tas rūpīgi pārklātu tīrīšanas virsmu.

d. Ļaujiet mazgāšanas līdzeklim dažas minūtes palikt uz virsmas. Šis ir piemērots laiks, lai izmantotu otu, lai viegli notīrītu stipri netīrās vietas.

e. Mainiet uz smidzināšanas sprauslu, noskalojiet mazgāšanas līdzekli no virsmas.

f. Tīrīšana: Kad tas ir izdarīts, vienmēr ievielciet svaigu ūdeni caur mazgāšanas līdzekļa pudeli, lai no injekcijas sistēmas izskatotu atlikušos mazgāšanas līdzekļus. Ja nepieciešams, šajā procesā pudeli var noņemt.

APKOPE

Jebkādas apkopes darbības, kas nav minētas šajā nodaļā, ir jāveic pilnvarotā tirdzniecības un servisa centrā.



Brīdinājums – briesmas!

Pirms jebkādu darbu veikšanas ar ierīci vienmēr atvienojiet kontaktdakšu no strāvas kontaktligzdas.

1. Ūdens ieplūdes filtra tīrīšana

Ūdens filtrs tika uzstādīts ūdens ieplūdes savienotājā, periodiski jātīra. Noskalojiet to ar tīru krāna ūdeni un pēc tam ievietojiet to atpakaļ ūdens ieplūdes savienotājā.

2. Sprauslas tīrīšana

Izmantojot komplektācijā iekļauto sprauslas galu tīrītāju (vai atlocīto papīra saspaudivi), ievietojiet vadu sprauslas atverē un pārvietojiet uz priekšu un atpakaļ, līdz tiek noņemti gruži. Izskalojiet ūdeni caur sprauslām, izmantojot dārza šļūteni un augstāko pieejamo spiedienu (vai nu standarta ūdens sprauslu, vai arī izmantojiet īkšķi virs sprauslas, lai izveidotu ūdens spiedienu pretējai skalošanai)

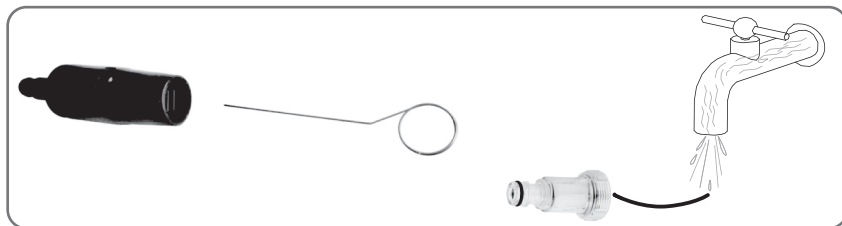

3. Ierīces ventilācijas atveru tīrīšana

Ierīcei jābūt tīrai, lai dzesēšanas gaiss brīvi izietu caur iekārtas ventilācijas atverēm.

4. Smērvielas vai savienojumi

Lai nodrošinātu vieglu savienojumu un lai O-gredzens nepalīelinās, savienojumi regulāri jāieeļļo.

GLABĀŠANA

1. Atvienojiet ūdens avotu, uz dažām sekundēm ieslēdziet augstspiediena mazgātājus, līdz izplūst atlikušais ūdens, pēc tam ātri izslēdziet to.

2. Atvienojiet strāvas padevi.

3. Atvienojiet augstspiediena šļūteni un dārza šļūteni (nav iekļauta komplektācijā) un uztiniet augstspiediena šļūteni uzglabāšanai.

4. Uzglabājiet vietā, kur nav sala, ar temperatūru virs 0°C (32°F).

TEHNISKIE DATI

Modelis	HT2E400
Nominālais spriegums	230-240V/50Hz
Nominālā jauda	1500W
Nominālais spiediens	80Bar
Maks. spiediens	120Bar
Nominālā plūsma	5.0L/min
Maks. ūdens ieplūdes temperatūra	40°C
Skaņas spiediena līmenis (K=3 dB(A):LpA)	87 dB(A), K=3,0 dB
Skaņas jaudas līmenis (K=3 dB(A):LwA)	93dB(A)
Vibrācijas vērtība (K=1,5 m/s ²)	2,6 m/s ² , K=1,5 m/s ²
Svars	6,1 kg

VIDE

Ja jūsu ierīce pēc ilgstošas lietošanas ir jānomaina, neizmetiet to sadzīves atkritumos, bet atbrīvojieties no tās videi drošā veidā.



Neizmetiet elektroierīces sadzīves atkritumos.

Pārstrādes alternatīva atgriešanās pieprasījumam:

Elektroierīces īpašniekam ir alternatīvi pienākums īpašuma uzdevuma, nevis atgriešanās gadījumā piedalīties tās pienācīgā izmantošanā.

Veco ierīci var arī atstāt savākšanas punktā, kas veic likvidāciju valsts aprītes ekonomikas un atkritumu likuma izpratnē.

Nav iekļauti piederumi un piederumi bez elektriskiem komponentiem, kas pievienoti vecām ierīcēm.

PROBLĒMU NOVĒRŠANA

Pirms sazināties ar servisa organizāciju, pārbaudiet tālāk norādītos aprakstus.

Simptoms	Cēlonis	Ieteicamā darbība
Ierīce atsakās iedarbināt	Ierīce nav pievienota Bojāta kontaktligzda Drošinātājs ir izdedzis Bojāts pagarinājuma vads	Pievienojiet ierīci. Izmēģiniet citu kontaktligzdu. Nomainiet drošinātāju, izslēdziet citas ierīces. Izmēģiniet bez pagarinātāja vada.
Svārstīgs spiediens	Sūknis, kas iesūc gaisu Vārsti netīri, nolietoti vai iestrēguši Sūkņa blīves nolietotas	Pārbaudiet, vai šļūtenes un savienojumi ir hermētiski. Notīriet un nomainiet vai sazinieties ar vietējo izplatītāju. Notīriet un nomainiet vai sazinieties ar vietējo izplatītāju.
Ierīce apstājas	Drošinātājs ir izdedzis Nepareizs tīkla spriegums Siltuma sensors ir aktivizēts Sprausla daļēji bloķēta	Nomainiet drošinātāju. Izslēdziet citas ierīces. Pārbaudiet, vai tīkla spriegums atbilst specifikācijai uz modeļa etiķetes. Atstājiet mazgātāju 5 minūtes, lai tas atdziest. Notīriet sprauslu.
Drošinātājs rada troksni	Drošinātājs ir pārāk mazs	Mainiet uz instalāciju, kas ir augstāka. Ierīces patēriņš. Varat mēģināt bez pagarinātāja vada.
Ierīce pulsē	Gaiss ieplūdes šļūtenē / sūknī Nepietiekama maģistrāles ūdens padeve Sprausla daļēji bloķēta Bloķēts ūdens filtrs Šļūtene salocīta	Ļaujiet ierīcei darboties ar atvērtu mēlīti, līdz tiek atjaunots regulārs darba spiediens. Pārbaudiet, vai ūdens padeve atbilst nepieciešamajām specifikācijām. Notīriet sprauslu. Notīriet filtru. Iztaisnojiet šļūteni.
Ierīce bieži ieslēdzas un apstājas pati par sevi	Smidzinātāja rokturis ir noplūdis	Sazinieties ar tuvāko servisa centru. Nomainiet ligzdu / bumbu / O gredzenu smidzināšanas roktura vārstā.

Ierīce ieslēdzas, bet ūdens neplūst	Sūkņi / šļūtene vai piederums aizsalis Nav ūdens padeves Bloķēts ūdens filtrs Sprausla bloķēta	Pagaidiet, līdz sūkņi / šļūtenes vai piederums atkusīs. Pievienojiet ieplūdes ūdeni. Notīriet filtru. Notīriet sprauslu.
-------------------------------------	---	---

Ja rodas problēmas, kas nav minētas iepriekš, sazinieties ar vietējo izplatītāju.

RO

MANUAL DE UTILIZARE

APARAT DE SPĂLAT CU PRESIUNE 120 BARI, HT2E400

SFATURI DE SIGURANȚĂ IMPORTANTE

- Nu** îndreptați niciodată duza de înaltă presiune către oameni sau animale.
- Nu** beți niciodată alcool și nu utilizați droguri în timp ce utilizați aparatul de curățare sub presiune.
- Nu** utilizați niciodată aparatul de curățat sub presiune în timp ce stați în apă.
- Nu** atingeți niciodată ștecherul electric cu mâinile ude.
- Nu** lăsați niciodată conexiunile electrice să stea în apă.
- Nu** utilizați niciodată aparatul de curățat sub presiune fără apă pornită.
- Nu** folosiți niciodată apă fierbinte cu acest aparat de curățat sub presiune.

Aparatul este destinat uzului casnic și comercial, în interior și în exterior.

MĂSURI DE SIGURANȚĂ IMPORTANTE



AVERTISMENT: Când utilizați acest produs, respectați întotdeauna măsurile de siguranță de bază, inclusiv următoarele:

În cazul în care cablul de alimentare este deteriorat, acesta trebuie înlocuit de către producător, agentul său de service sau persoane calificate similare, pentru a se evita pericolul.

Aparatele nu trebuie folosite de copii. Copiii trebuie supravegheați pentru a vă asigura că nu se joacă cu aparatul.

Pentru uz comercial

Acest aparat nu trebuie utilizat de persoane (inclusiv copii) cu abilități fizice, senzoriale sau mintale reduse sau cu lipsă de experiență și cunoștințe.

Nu este destinat pentru uz comercial

Acest aparat poate fi utilizat de persoane cu abilități fizice, senzoriale sau mintale reduse sau cu lipsă de experiență și cunoștințe atunci când sunt supravegheate sau folosesc în siguranță aparatul și înțeleg pericolele rezultate.

Utilizați echipament individual de protecție (PSA) adecvat pentru aparatele de curățare cu înaltă presiune în funcțiune, de exemplu pantofi de siguranță, mănuși de protecție, viziere de protecție, protecție auditivă etc., Funcționarea aparatului;

Atenție: Pericol de forțe de recul și cuplul care apare brusc pe duză când pistolul de pulverizare este deschis;



AVERTISMENT: Acest aparat a fost proiectat pentru utilizarea detergentului furnizat sau recomandat de producător. Utilizarea altor agenți de curățare sau substanțe chimice poate afecta siguranța aparatului.



Avertisment: Jeturile de înaltă presiune pot fi periculoase dacă sunt folosite necorespunzător. Fasciculul nu trebuie îndreptat către persoane, echipamente electrice sub tensiune sau asupra aparatului în sine.

- Nu utilizați aparatul când se află persoane în raza sa de acțiune decât dacă poartă îmbrăcăminte de protecție.
- Nu îndreptați jetul spre dvs. sau către alții pentru a curăța hainele sau încălțăminte.
- Deconectați sursa de alimentare înainte de a efectua întreținerea de către utilizator.
- Aparatele de curățat cu înaltă presiune nu trebuie folosite de copii sau de persoane necalificate.
- Pentru siguranța aparatului, utilizați numai piese de schimb originale de la producător sau piese de schimb aprobate de producător.
- Nu utilizați aparatul dacă un cablu de alimentare sau părți importante ale aparatului sunt deteriorate, de ex. dispozitive de siguranță, furtunuri de înaltă presiune, pistol de pulverizare.
- Dacă se folosește un prelungitor, ștecherul și priza trebuie să fie impermeabile.



-AVERTISMENT: Prolungitoarele neadecvate pot fi periculoase; dacă se folosește un cablu prelungitor, acesta trebuie să fie potrivit pentru utilizarea în exterior, iar conexiunea trebuie păstrată uscată și deasupra nivelului solului. Se recomandă insistent utilizarea unei bobine de cablu de alimentare care să țină priza la cel puțin 60 mm deasupra solului.

- Opriiți aparatul și deconectați-l de la sursa de alimentare înainte de asamblare, curățare, reglaje, întreținere, depozitare și transport.
- Conexiunea la alimentarea cu energie electrică trebuie efectuată de un electrician calificat și trebuie să respecte IEC 60364-1. Fie trebuie



instalat un dispozitiv de curent rezidual care va întrerupe alimentarea cu energie în cazul în care curentul de scurgere la pământ depășește 30 mA timp de 30 ms sau trebuie instalat un dispozitiv de întrerupere a defecțiunii la pământ.

- **AVERTISMENT:** Nu utilizați aparatul dacă un cablu de conectare sau părți importante ale aparatului sunt deteriorate, de exemplu dispozitive de siguranță, furtunuri de înaltă presiune, pistol de pulverizare. Aparatele nu sunt potrivite pentru conectarea la conductele de apă portabile. Conectați aparatul la sursa de apă.

- Utilizați dispozitivul pe o suprafață plană.

- Din motive de securitate, asigurați-vă că efectuați controlul și întreținerea la trei luni. Înainte de utilizare, asigurați-vă că filtrul și duza. Asigurați-vă că nu există contaminare. După utilizare, asigurați-vă că nu există apă în pompă și furtun.

- Protecție la suprasarcină:

Când duza este umplută sau furtunul de înaltă presiune este înnodat, protecția la suprasarcină intervine, și aparatul este oprit. După rezolvarea defecțiunii, porniți din nou comutatorul și porniți din nou aparatul.

MĂSURI DE SIGURANȚĂ IMPORTANTE

1. Citiți toate instrucțiunile înainte de a utiliza produsul. Salvați toate instrucțiunile de siguranță.
2. Nu utilizați aparatul de curățare sub presiune când sunteți oboșiți sau sub influența alcoolului sau a drogurilor.
3. Pericol de injectare sau rănire - nu direcționați fluxul de apă la presiune înaltă către persoane sau animale.
4. Nu permiteți copiilor să opereze aparatul de curățat sub presiune în niciun moment.
5. Pentru a reduce riscul de rănire, este necesară supravegherea atentă atunci când aparatul de curățat sub presiune este utilizat în apropierea copiilor.
6. Aflați cum să opriți unitatea și să reduceți imediat presiunea. Familiarizați-vă pe deplin cu comenzile.
7. Fiți atenți – fiți întotdeauna atenți la direcția în care îndreptați pulverizarea de înaltă presiune
8. Păstrați zona de curățare liberă de oameni.
9. Păstrați o poziție bună și un echilibru în orice moment – nu vă întindeți prea mult și nu stați pe un suport instabil.
10. Zona de lucru trebuie să aibă un drenaj adecvat pentru a reduce posibilitatea căderii din cauza suprafețelor alunecoase.
11. Urmați instrucțiunile de întreținere specificate în manual.
12. Pentru a reduce riscul de electrocutare, păstrați toate conexiunile uscate și departe de pământ. Nu atingeți ștecherul cu mâinile ude.
13. Informații adecvate despre duza care trebuie utilizată, pericolul forței de recul și cuplul brusc asupra ansamblului de pulverizare la deschiderea pistolului de declanșare.
14. Se recomandă ca alimentarea electrică a acestui aparat să includă fie un dispozitiv de curent rezidual care va întrerupe alimentarea în cazul în care curentul de scurgere la pământ depășește 30 mA timp de 30 ms, fie un dispozitiv care va controla circuitul de împământare.
15. **AVERTISMENT** Nu utilizați aparatul în apropierea persoanelor decât dacă acestea poartă îmbrăcăminte de protecție
16. **AVERTISMENT** Risc de explozie - Nu pulverizați lichide inflamabile
17. **AVERTISMENT** Furtunurile de înaltă presiune, fittingurile și cuplajele sunt importante pentru siguranța aparatului. Utilizați numai furtunuri, fittinguri și cuplaje recomandate de producător.
18. Apa care a trecut printr-un dispozitiv de prevenire a refluxului este considerată nepotabilă.

MĂSURI DE SIGURANȚĂ GENERALE

1. Destinat numai pentru uz casnic și în aer liber.
2. Furtunul de înaltă presiune poate prezenta scurgeri de la uzură, abuz, îndoire etc. Nu folosiți un furtun deteriorat.
3. Nu utilizați aparatul de curățat sub presiune în zonele din apropierea materialelor combustibile, a fumului combustibil sau a prafului.
4. Unele substanțe chimice sau detergenți pot fi dăunătoare dacă sunt inhalate sau ingerate, provocând răni grave. Folosiți un respirator sau o mască ori de câte ori există șansa să fi inhalați vapori. Citiți toate instrucțiunile incluse cu mască pentru a fi siguri că masca va oferi protecția necesară împotriva inhalării vaporilor nocivi.
5. Înainte de a porni aparatul de curățat cu presiune pe vreme rece, verificați toate piesele sale și asigurați-vă că nu s-a format gheață. Nu depozitați unitatea în locuri unde temperatura va scădea sub 0°
6. **NU FACEȚI NICIO MODIFICARE LA NICIUNA DINTRE COMPONENTE!** Unitățile cu piese rupte sau lipsă, sau fără carcasă sau capace de protecție NU trebuie să fie NICIODATĂ operate
7. Păstrați furtunul de înaltă presiune conectat la aparatul de curățare sub presiune și la pistolul de pulverizare în timp ce sistemul este presurizat. Deconectarea furtunului în timp ce unitatea se află sub presiune este periculoasă și poate provoca vătămări.
8. Opriți întotdeauna întrerupătorul de alimentare sau când aparatul este lăsat nesupravegheat.
9. Mențineți apa pulverizată departe de cablurile electrice sau se poate produce un șoc electric fatal.
10. Trebuie conectat la sursa de apă înainte de utilizare, apoi deschideți declanșatorul pistolului și deschideți comutatorul de curățare.
11. Dacă aparatul nu este folosit o perioadă lungă de timp, înainte de a-l utiliza, lăsați-l să funcționeze timp de aproximativ 30 de secunde fără a conecta apa, apoi porniți-l conform instrucțiunilor de utilizare.

SIMBOLURI

Pe etichetele de pe instrumentele dvs. și în manualul pot fi prezentate simboluri. Acestea reprezintă informații importante despre produs sau instrucțiuni privind utilizarea acestuia.



Indică un potențial pericol de vătămare corporală.



În conformitate cu directivele europene aplicabile acestui produs.



Construcție dublu-izolată.



Nu expuneți la ploaie și nu utilizați în locuri umede.



Pentru a reduce riscul de rănire, utilizatorul trebuie să citească și să înțeleagă manualul de utilizare înainte de a utiliza acest produs.



Purtați întotdeauna ochelari de protecție sau ochelari de protecție cu scuturi laterale și, dacă este necesar, un scut pentru față complet, atunci când utilizați acest produs.



Folosiți un respirator sau o mască ori de câte ori există șansa ca vaporii să fie inhalați.



Pentru a reduce riscul de injectare sau rănire, nu direcționați niciodată un jet de apă către oameni sau animale de companie și nu puneți vreo parte a corpului în jet. Furtunurile și fittingurile care prezintă scurgeri pot să provoace și răni prin injecție. Nu țineți furtunuri sau fittinguri.



Pentru a reduce riscul de rănire din cauza reculului, țineți ferm lancea de pulverizare cu ambele mâini când aparatul este pornit.



Neutilizarea în condiții uscate și nerespectarea practicilor de siguranță poate duce la șoc electric.



Avertisment! Nu îndreptați niciodată pistolul către oameni, animale, corpul aparatului, sursa de alimentare sau orice alte aparate electrice



Aparatul nu este destinat pentru conectarea la rețeaua de apă potabilă



Produsele electrice uzate nu trebuie aruncate împreună cu deșeurile menajere, vă rugăm să reciclați, acolo unde există facilități. Consultați autoritatea locală sau comerciantul cu amănuntul pentru sfaturi privind reciclarea.



Reciclați materialele nedorite în loc să le aruncați ca deșeuri. Toate uneltele, furtunurile și ambalajele trebuie sortate, duse la centrul local de reciclare și aruncate într-un mod sigur pentru mediu.

SERVICE PENTRU UN APARAT DUBLU-IZOLAT

Într-un produs cu izolație dublă, sunt prevăzute două sisteme de izolație în loc de împământare. Nu sunt furnizate mijloace de împământare pe un produs cu izolație dublă și nici nu trebuie adăugat un mijloc de împământare produsului. Întreținerea unui produs cu izolație dublă necesită îngrijire extremă și cunoaștere a sistemului și trebuie efectuată numai de personal de service calificat. Piesele de schimb pentru un produs cu izolație dublă trebuie să fie identice cu piesele pe care le înlocuiesc. Un produs cu izolație dublă este marcat cu cuvintele „IZOLAȚIE DUBLĂ” sau „DUBLU IZOLAT”. De asemenea, produsul poate fi marcat cu simbolul prezentat mai jos.



UTILIZAREA PRELUNGITOARELOR

Utilizarea unui prelungitor cu acest produs NU ESTE RECOMANDATĂ. Dacă trebuie să utilizați un prelungitor, utilizați numai prelungitoare destinate utilizării în exterior. Aceste cabluri sunt identificate printr-un marcaj „ACCEPTABIL PENTRU UTILIZARE CU APARATE ÎN EXTERIOR, A SE PĂSTRA ÎN INTERIOR CÂND NU ESTE UTILIZAT.” Utilizați numai prelungitoare cu o valoare electrică nu mai mică decât cea a produsului. Examinați prelungitorul înainte de utilizare. NU UTILIZAȚI PRELUNGITOARE DETERIORATE! Nu trageți de cablu pentru a deconecta de la priză, deconectați întotdeauna trăgând de ștecher. Feriți cablul de căldură și margini ascuțite. Decuplați întotdeauna prelungitorul de la priză înainte de a decupla produsul de la prelungitor.

AVERTISMENT - Pentru a reduce riscul de electrocutare, mențineți toate conexiunile uscate și deasupra nivelului solului. Nu atingeți ștecherul cu mâinile ude.

UTILIZAREA CORECTĂ A DISPOZITIVULUI DE CURĂȚAT CU PRESIUNE

**ACEST DISPOZITIV SE VA UTILIZA NUMAI CU APĂ RECE!
NU UTILIZAȚI APĂ CALDĂ ÎN ACEST APARAT DE CURĂȚARE CU PRESIUNE.**

1. Utilizați aparatul de curățat sub presiune la cel mult presiunea fluidului nominală pentru aparatul de curățare sub presiune. Nu utilizați niciodată aparatul de curățat sub presiune fără alimentare cu apă. Funcționarea unității fără alimentare cu apă va cauza daune ireparabile acesteia.
2. Asigurați-vă că sursa de apă pe care o utilizați pentru aparatul de curățare sub presiune nu este murdară, nisipoasă și nu conține produse chimice corozive. Utilizarea unei surse de apă murdară va compromite durata lungă de viață a aparatului de curățare sub presiune.
3. **ATENȚIE** - Aparatul de curățare sub presiune poate fi utilizat pentru o varietate de aplicații, inclusiv spălarea mașinilor, bărcilor, teraselor, punților, garajelor etc. unde este necesară presiunea ridicată pentru a îndepărta murdăria și resturile. **Debitul de apă la presiune ridicată poate deteriora suprafața de lucru dacă nu este utilizat corespunzător!** Pentru mai multe detalii, consultați secțiunea „Instrucțiuni de operare”. Testați întotdeauna pulverizatorul într-o zonă deschisă.
4. NU mișcați niciodată unitatea trăgând de furtunul de înaltă presiune. Utilizați mânerul furnizat în partea de sus a unității.
5. Țineți întotdeauna pistolul de înaltă presiune și tija cu două mâini. Țineți o mână pe pistol/declanșator, în timp ce sprijiniți tija cu cealaltă mână (vezi diagrama).
6. Când distribuiți detergentul, aparatul de curățat sub presiune aplică detergent în zona de curățare numai la presiune scăzută. Odată ce detergentul a fost aplicat, pulverizați detergentul de pe zona de lucru folosind duza reglabilă.

INSTRUCȚIUNI DE ASAMBLARE

Desfacerea cutiei de carton

După deschiderea cutiei, scoateți toate piesele și verificați-le conform următoarelor liste de componente care sunt incluse:

- | | | |
|--|--|-----------------------------------|
| 1. Pistol | 2. Pistol cu declanșare | 3. Mâner |
| 4. Suport pistol | 5. Comutator ON/OFF | 6. Lance rapidă |
| 7. Roți | 8. Priză de apă | 9. Suport cablu de alimentare |
| 10. Cablu de alimentare | 11. Admisie apă | 12. Duză reglabilă |
| 13. Furtun de înaltă presiune | 14. Sticlă de detergent | 15. Pin de curățare |
| 16. Pachet șuruburi | 17. Manual | 18. Conector de alimentare cu apă |
| 19. Garnitură de etanșare de rezervă (3 buc) | 20. Aparat de curățat mic, pentru terasă | |

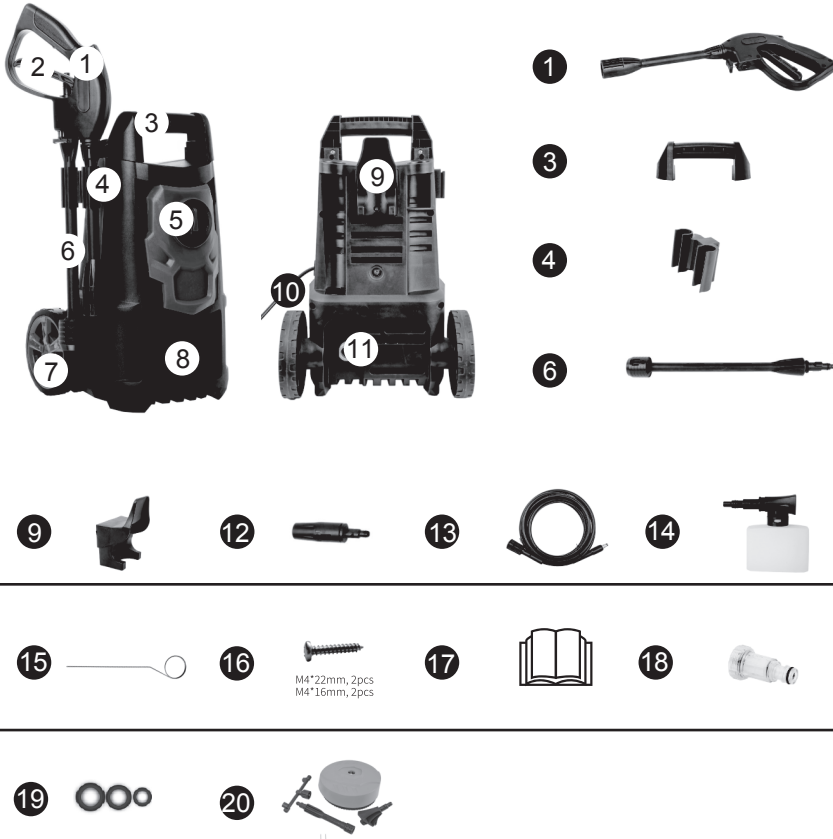

*Aparatul conține întotdeauna mâner pentru transport.

PREGĂTIREA UTILIZĂRII

CUM SĂ-ȚI CONFIGUREZI UNITATEA

(---Ignorați accesoriile instalate în pasul corespunzător ---)

1. Atașați pistolul, lancea rapidă și duza reglabilă/aparatul de curățare de terasă

A. Atașați lancea rapidă la pistol

Notă: La atașare, aliniați cele două proeminențe de pe lance cu canelurile de pe pistol.

B. Atașați duza reglabilă/curățătorul de terasă la lancea de pulverizare.



---Scoateți lancea---

① Împingeți lancea în pistolul de pulverizare.

② ③ Rotiți lancea și trageți-o din pistolul de pulverizare.

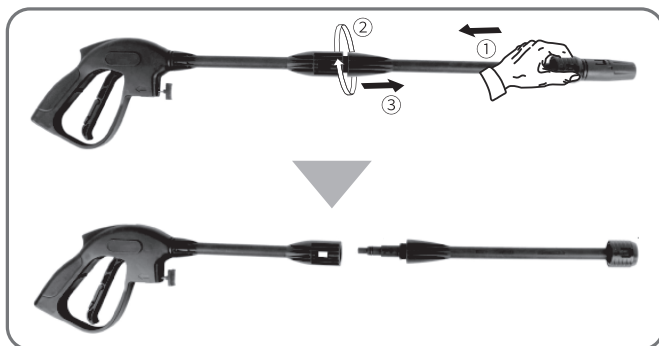

---FUNCȚIONARE CÂND DUZA NU SE DESPRINDE DE LANCE.---

- (1) Împingeți duza spre interior, asigurați-vă fără să existe spațiu între duză și capul de lance.
- (2) Prindeți duza și capul lăncii două mâini și trageți-le în direcția inversă, duza se va detașa.

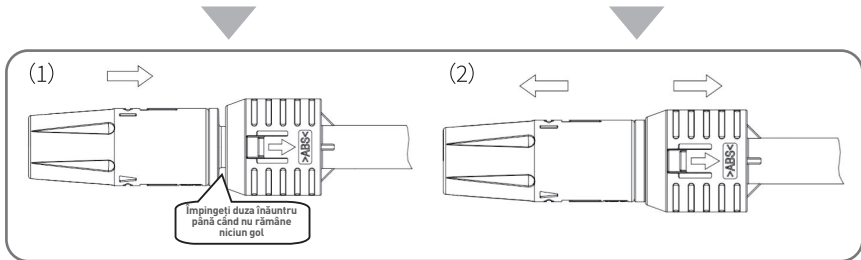

2. Montarea mânerului

Înșurubați mânerul strâns pe unitatea principală (2 șuruburi M4*22mm).

Notă: Șuruburile vor fi ambalate împreună cu manualul, vă rugăm să verificați și să îl găsiți-l la despachetare.

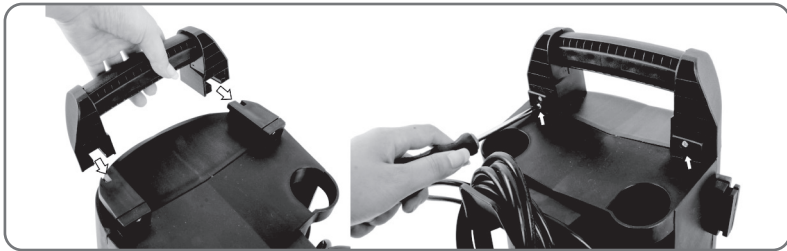

3. Instalați suportul pentru pistol și suportul pentru cablu de alimentare.

A: Glisați suportul pistolului pe unitatea principală.

B: Apăsați suportul cablului de alimentare pe aparat și strângeți cele două șuruburi. (M4*16mm)



4. Înșurubați furtunul de înaltă presiune pe conducta de evacuare a apei.

Împingeți și rotiți (în sensul acelor de ceasornic) strâns pentru a evita scurgerile. Când piesele sunt îmbinate corect, nu puteți separa cele două componente trăgând direct din orificiul de evacuare a apei.

ATENȚIE: Înainte de a utiliza aparatul, asigurați-vă că furtunul de înaltă presiune a fost desfășurat complet.

În timp ce aparatul este în funcțiune, furtunul de înaltă presiune NU TREBUIE să formeze buclă.



5. Atașați celălalt furtun de înaltă presiune la pistol.

Notă: După ce furtunul de înaltă presiune a fost conectat, verificați conexiunea trăgând ușor de furtun pentru a vă asigura că rămâne conectat. Apăsăți butonul de blocare și trageți pentru a detașa furtunul de înaltă presiune.

Pentru a detașa furtunul cu ușurință, trageți de declanșator pentru a scurge apa din țijă atunci când funcționarea s-a încheiat și comutatorul este în poziția „OFF/0”.



Apăsăți butonul pentru a scoate furtunul

6. Atașați conectorul de intrare a apei și furtunul de admisie

Scoateți dopul de plastic de la furtunul de alimentare cu apă al aparatului, înșurubați racordul de alimentare cu apă pe orificiul de admisie a apei, apoi introduceți conectorul rapid 1/2 în racordul de alimentare cu apă, apoi conectați un capăt al furtunului de alimentare de acasă (nefurnizat) la fittingul rapid, conectați celălalt capăt la sursa de apă. <<<Dacă a fost instalat conectorul de alimentare cu apă, săriți peste pașii pentru instalarea conectorului de alimentare cu apă.>>>

AVERTISMENT: Aparatul este DESTINAT utilizării la o temperatură peste 0 grade.

AVERTISMENT: Furtunul de grădină nu poate fi deteriorat și nu poate prezenta scurgeri, diametrul interior mai mic de 1/2 inci, lungimea nu poate fi mai mare de 8 m.

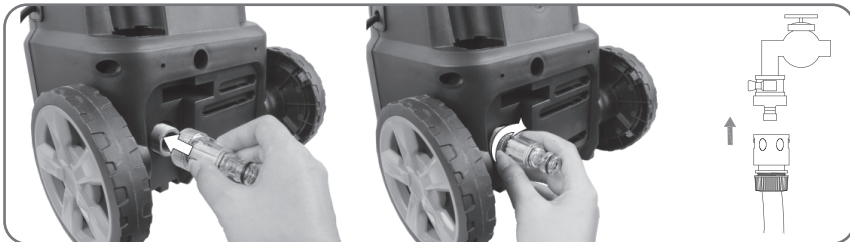

7. Conectați-vă la alimentarea cu energie, conectați aparatul de spălare cu presiune la priză.

8. Piese de service: înlocuire garnitură de etanșare

Atenție: Dacă a apărut o scurgere, verificați garnitura de etanșare. Și schimbați-o cu una nouă atunci când este defectă. Urmăriți imaginea, alegeți garnitura de etanșare corectă pentru înlocuire.



FUNCȚIONARE

AVERTISMENT - PERICOL!

În timpul funcționării, aparatul trebuie să fie poziționat pe o suprafață fermă și stabilă.

AVERTISMENT: Furtunul de înaltă presiune nu trebuie să formeze bucle.

Pornirea

1. Porniți sursa de apă. Apăsați declanșatorul aproximativ 1 minut până când apa la presiune scăzută iese, pentru a goli aerul din unitate.

Avertisment: Această unitate este destinată utilizării numai cu apă rece! Nu folosiți apă fierbinte în acest aparat de curățat sub presiune!

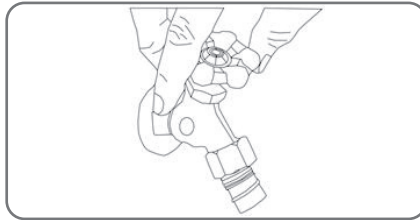

2. Rotiți comutatorul aparatului de spălat cu presiune în poziția „ON/I”, apoi trageți declanșatorul până când tot aerul este împins din aparat și apa curge din pistol.

Notă: Înainte de a apăsa declanșatorul, asigurați-vă că întrerupătorul de blocare este în poziția „deblocare”.

Avertisment: Nu porniți aparatul fără a conecta și a porni alimentarea cu apă, deoarece poate duce la deteriorarea etanșărilor de înaltă presiune și poate reduce durata de viață a pompei.

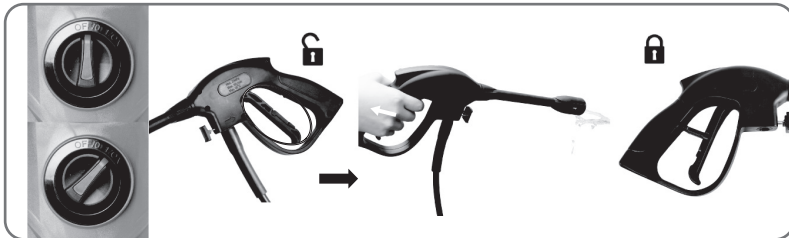

3. Selectați duzele potrivite

Apăsați declanșatorul; se va elibera apă la presiune ridicată. Puteți roti gulerul reglabil al duzei pentru a-l schimba de la pulverizator cu ventilator complet (diagrama 1) la pulverizator cu jet direct (diagrama 2).

Avertisment: Când lucrați cu aparatul, este interzisă utilizarea în stare inversată.

Avertisment: Jeturile de înaltă presiune pot fi periculoase dacă sunt utilizate greșit. Jetul nu trebuie îndreptat către persoane, echipamente electrice sub tensiune sau aparatul în sine.

Avertisment: Nu îndreptați jetul către dvs. sau alte persoane pentru a curăța hainele sau încălțăminta.

Avertisment: Pistolul de pulverizare trebuie oprit la schimbarea duzelor.

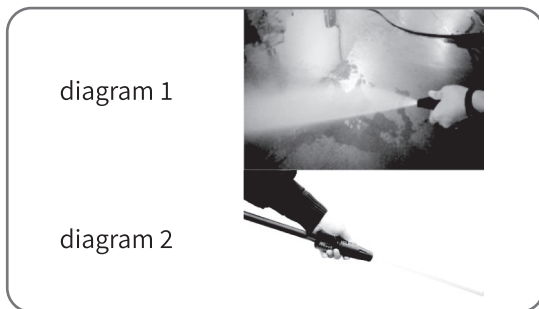

4. Curățare

Începeți cu duza la 30-60cm distanță de suprafață și apropiați-vă cu precauție până când ajunge în poziția dorită, deoarece pulverizarea prea aproape poate dăuna suprafeței.

Avertisment: Nu conectați aparatul la surse de apă care sunt murdare, ruginite, acoperite de noroi sau corodate. (Inclusiv lichide pentru curățarea geamurilor, soluții pentru plante sau îngrășăminte etc.)

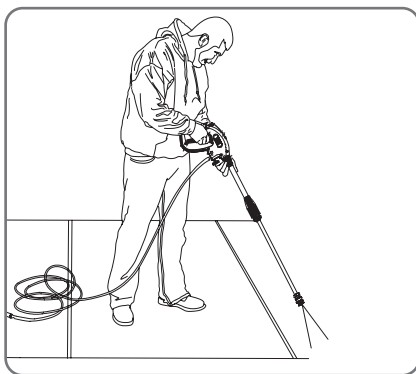

*Această poză are doar rol ilustrativ; vă rugăm să consultați aparatul real pe care l-ați achiziționat.

5. Când ați terminat de curățat, eliberați declanșatorul și roțiți comutatorul în poziția „OFF/O”, apoi opriți alimentarea cu apă.

Notă: Când nu este utilizat, asigurați-vă că întrerupătorul de blocare se află în poziția „Blocare”.

Notă: atunci când utilizați aparatul de spălat cu presiune după oprirea alimentării cu apă, se poate produce deteriorarea gravă a pompei și/ sau motorului.

Avertisment: nu deconectați niciodată furtunul de descărcare de înaltă presiune de la aparat în timp ce sistemul se află sub presiune.

Pentru a-l depresuriza, opriți motorul, opriți alimentarea cu apă și apăsați declanșatorul pistolului de 2-3 ori.

6. Deconectați cablul de alimentare de la priză.

Avertisment: Verificați dacă tensiunea și frecvența de alimentare corespund cu cele specificate pe plăcuța de date a aparatului. Aparatul trebuie conectat numai la o sursă de alimentare prin intermediul unui întrerupător de securitate (Max.30mA) pentru a întrerupe alimentarea cu energie electrică în cazul unui scurtcircuit.

INFORMAȚII PRIVIND UTILIZAREA

1. Supapă de siguranță și/sau supapă limitatoare de presiune



Avertisment-pericol!

Nu modificați și nu reglați setarea supapei de siguranță.

Supapa de siguranță este și supapă de limitare a presiunii. Când se eliberează declanșatorul pistolului, supapa se deschide, iar la acționarea comutatorului de presiune, aparatul se oprește automat.

Dacă duza pistolului este blocată, va duce la creșterea presiunii aparatului, supapa de siguranță se deschide, la acționarea comutatorului de presiune, aparatul se închide automat; puteți consulta instrucțiunile de mai jos pentru a curăța duza cu un ac.

2. Butonul de siguranță al pistolului

Operatorul trebuie să apese butonul de deblocare și apoi să acționeze declanșatorul pentru a efectua operațiunea de pulverizare. Când eliberați declanșatorul, acesta poate reveni automat în poziția oprit.

Când nu utilizați aparatul de curățat cu presiune, apăsați butonul de blocare pentru a evita cuplarea accidentală a pulverizatorului de înaltă presiune.



3. Ținerea pistolului

Ori de câte ori utilizați aparatul de spălat cu înaltă presiune, vă sugerăm să îl țineți în poziția corectă, cu o mână pe mâner și cu cealaltă pe duza de pulverizare reglabilă.

4. Spălarea cu detergent

Rotiți corpul și desprindeți gura de scurgere, apoi adăugați apă cu un agent de curățare sau detergent pregătit corespunzător; turnați-l în corp și închideți-l. În cele din urmă, atașați sticla de detergent la pistol. (Îndepărtați sticla de săpun în același mod în care ați scoate un pistol)

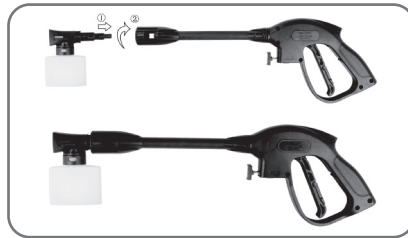

b. Apăsați declanșatorul de tijă, iar detergentul va ieși prin duză.

c. Aplicați detergent astfel încât să acopere bine suprafața de curățat.

d. Lăsați detergentul pe suprafață câteva minute. Este un moment bun să folosiți o perie pentru a freca ușor zonele foarte murdare.

e. Schimbați cu duza de pulverizare, clătiți detergentul de pe suprafață.

f. Curățarea: Aspirați întotdeauna apă proaspătă prin sticla de detergent când ați terminat, pentru a elimina orice urmă de detergent rămasă din sistemul de injecție. Pe durata acestei proceduri, sticla poate fi detașată.

ÎNȚREȚINERE

Orice operațiune de întreținere care nu este acoperită în acest capitol trebuie efectuată de un centru de vânzări și service autorizat.



Avertisment-pericol!

Deconectați întotdeauna ștecherul de la priză înainte de a efectua orice lucrare la aparat.

1. Curățarea filtrului de intrare a apei

Filtrul de apă a fost instalat în interiorul conectorului de intrare a apei și trebuie curățat periodic. Clătiți-l cu apă curată de la robinet și apoi puneți-l înapoi în conectorul de alimentare cu apă.

2. Curățarea duzei

Folosind dispozitivul de curățare a vârfului duzei furnizat (sau o agrafă desfăcută), introduceți firul în orificiul duzei și mișcați înainte și înapoi, până când sunt îndepărtate reziduurile. Treceți apa prin duze folosind un furtun de grădină și cea mai mare presiune disponibilă (fie duză de apă standard, fie folosiți degetul mare peste duză pentru a crea presiunea apei pentru clătire)

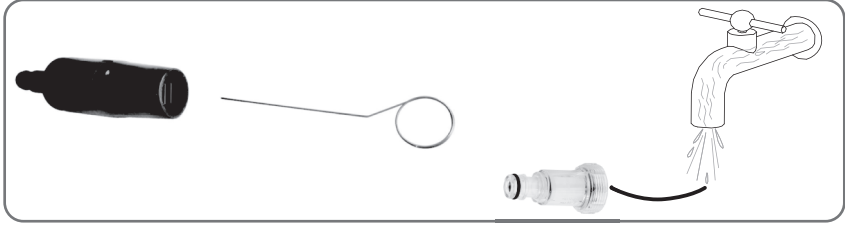

3. Curățarea orificiilor de ventilație ale aparatului

Aparatul trebuie păstrat curat, astfel încât aerul de răcire să treacă liber prin orificiile de ventilație ale acestuia.

4. Ungere sau cuplaje

Pentru a asigura o conexiune ușoară și pentru ca garnitura inelară să nu se strice, cuplajele trebuie unse periodic.

DEPOZITARE

1. Deconectați sursa de apă, porniți aparatele de spălat cu presiune pentru câteva secunde până când apa rămasă curge, apoi opriți-o rapid.
2. Deconectați sursa de alimentare.
3. Deconectați furtunul de înaltă presiune și furtunul de grădină (nu este furnizat) și bobinați furtunul de înaltă presiune pentru depozitare.
4. Depozitați într-o zonă ferită de îngheț, la o temperatură peste 0°C (32°F).

DATE TEHNICE

Model	HT2E400
Tensiune nominală	230-240V/50Hz
Putere nominală	1500W
Presiune nominală	80Bar
Presiune max.	120 de bari
Debit nominal	5,0L/min
Temperatura maximă de intrare a apei	40°C
Nivel de presiune acustică(K=3dB(A)):LpA	87dB(A), K=3.0dB
Nivel de putere acustică(K=3dB(A)):LwA	93dB(A)
Valoarea vibrației(K=1,5 m/s ²)	2,6m/s ² , K=1,5m/s ²
Greutate	6.1kg

MEDIU

Dacă aparatul dvs. trebuie înlocuit după o utilizare prelungită, nu îl aruncați la gunoiul menajer, ci eliminați-l într-un mod sigur pentru mediu.



Nu aruncați aparatele electrice la gunoiul menajer.

Alternativă de reciclare în loc de returnare:

În cazul în care proprietarul aparatului electric nu este obligat să returneze dispozitivul, acesta este, alternativ, obligat să participe la utilizarea corespunzătoare a aparatului. Vechiul aparat poate fi lăsat și la un punct de colectare, care realizează o eliminare în sensul economiei circulare naționale și al legii privind deșeurile.

Nu sunt incluse accesoriile și accesoriile fără componente electrice atașate la aparatele vechi.

DEPANARE

Asigurați-vă că verificați următoarele înainte de a contacta organizația de service:

Simptom	Cauză	Acțiune recomandată
Aparatul refuză să pornească	Aparatul nu este conectat la priză Priză defectă Siguranța s-a ars Cablul prelungitor defect	Conectați aparatul. Încercați o altă priză. Înlocuiți siguranța, opriți celelalte mașini. Încercați fără prelungitor.
Presiune fluctuantă	Pompă aer aspirat Supape murdare, uzate sau blocate Garniturile pompei uzate	Verificați dacă furtunurile și racordurile sunt etanșe. Curățați și înlocuiți sau contactați distribuitorul local. Curățați și înlocuiți sau contactați distribuitorul local.
Aparatul se oprește	Siguranța s-a ars Tensiune de rețea incorectă Sensor termic activat Duza blocată parțial	Înlocuiți siguranța. Opriți celelalte mașini. Verificați dacă tensiunea de rețea corespunde specificațiilor de pe eticheta modelului. Lăsați timp de 5 minute aparatul de spălat să se răcească. Curățați duza.
Sare siguranța	Siguranța prea mică	Schimbați la o instalație mai mare decât amperajul. Consumul aparatului. Puteți încerca fără cablul prelungitor.
Aparatul pulsează	Furtun/Pompă de admisie a aerului Alimentare inadecvată a rețelei apă Duza blocată parțial Filtrul de apă blocat Furtun îndoit	Lăsați aparatul să funcționeze cu declanșatorul deschis până când se reia presiunea normală de lucru. Verificați dacă alimentarea cu apă corespunde specificațiilor impuse. Curățați duza. Curățați filtrul. Îndreptați furtunul.
Aparatul pornește adesea și se oprește de la sine	Mânerul de pulverizare curge	Contactați cel mai apropiat centru de service. Înlocuiți lagărul/bila/garnitura inelară din valvă a mânerului de pulverizare.

Aparatul pornește, dar nu iese apă	Pompă/furtun sau accesoriu înghețat Fără alimentare cu apă Filtrul de apă blocat Duza blocată	Așteptați ca pompa/furtunurile sau accesoriul să se dezghețe. Conectați apa de admisie. Curățați filtrul. Curățați duza.
------------------------------------	--	---

În cazul în care apar alte probleme decât cele de mai sus, vă rugăm să contactați distribuitorul local.

SK**NÁVOD NA POUŽITIE**
TLAKOVÝ ČISTIČ 120 BAR, HT2E400**DÔLEŽITÉ BEZPEČNOSTNÉ TIPY**

- Nikdy nesmerujte vysokotlakovú trysku na ľudí alebo zvieratá.
- Počas prevádzky tlakového čističa nikdy nepite alkohol ani neužívajte drogy.
- Nikdy nepoužívajte tlakový čistič, keď stojíte vo vode.
- Nikdy sa nedotýkajte elektrickej zástrčky mokrými rukami.
- Nikdy nenechávajte elektrické spoje vo vode.
- Nikdy nepoužívajte tlakový čistič bez zapnutej vody.
- S týmto tlakovým čističom nikdy nepoužívajte horúcu vodu.

Zariadenie je určené na domáce použitie a na komerčné použitie v interiéri aj exteriéri.

DÔLEŽITÉ BEZPEČNOSTNÉ OPATRENIA

UPOZORNENIE: Pri používaní tohto produktu je potrebné vždy dodržiavať základné bezpečnostné opatrenia, vrátane nasledujúcich:

Ak je napájací kábel poškodený, musí ho vymeniť výrobca, jeho servisný zástupca alebo podobne kvalifikovaná osoba, aby sa predišlo nebezpečenstvu.

Stroje nesmú používať deti. Deti by mali byť pod dozorom, aby sa zabezpečilo, že sa so spotrebičom nebudú hrať.

Na komerčné použitie

Tento stroj nesmú používať osoby (vrátane detí) so zníženými fyzickými, zmyslovými alebo duševnými schopnosťami alebo nedostatkom skúseností a znalostí.

Nie na komerčné použitie

Tento stroj môžu používať osoby so zníženými fyzickými, zmyslovými alebo duševnými schopnosťami alebo s nedostatkom skúseností a znalostí, ak sú pod dozorom alebo pri bezpečnom používaní stroja a rozumejú z toho vyplývajúcim nebezpečenstvám.

Používajte vhodné osobné ochranné prostriedky (OOP) pre vysokotlakové čističe, napr. bezpečnostnú obuv, ochranné rukavice, ochranné štiťy, ochranu sluchu a pod., počas prevádzky zariadenia;

Pozor: Nebezpečenstvo sily spätného rázu a náhle vzniknutého krútiaceho momentu na tryske pri otvorení striekacej pištole;



UPOZORNENIE: Tento stroj bol vyvinutý na použitie čistiaceho prostriedku dodávaného alebo odporúčaného výrobcom. Použitie iných čistiacich prostriedkov alebo chemikálií môže ovplyvniť bezpečnosť stroja.



Upozornenie: Vysokotlakové trysky môžu byť nebezpečné, ak sa používajú nesprávne. Lúč nesmie smerovať na osoby, aktívne elektrické zariadenia ani na samotný stroj.

- Spotrebič nepoužívajte s ľuďmi v jeho dosahu, pokiaľ nemajú na sebe ochranný odev.
- Nemierťe prúdom na seba alebo iných, aby ste čistili odev alebo obuv.
- Pred vykonaním údržby zo strany používateľa odpojte napájanie.
- Vysokotlakové čističe nesmú obsluhovať deti alebo nekvalifikované osoby.
- Pre zaistenie bezpečnosti stroja používajte iba originálne náhradné diely od výrobcu alebo náhradné diely schválené výrobcom.
- Spotrebič nepoužívajte, ak je poškodený napájací kábel alebo dôležité časti spotrebiča, napr. bezpečnostné zariadenia, vysokotlakové hadice, striekacia pištoľ.
- Ak sa používa predlžovací kábel, zástrčka a zásuvka musia byť vodotesné.



-UPOZORNENIE: Nevhodné predlžovacie káble môžu byť nebezpečné, ak sa použije predlžovací kábel, musí byť vhodný na vonkajšie použitie a pripojka musí byť udržiavaná v suchu a mimo zeme. Dôrazne sa odporúča použiť cievku napájacieho kábla, ktorá udrží zásuvku aspoň 60 mm nad zemou.

- Pred montážou, čistením, nastavovaním, údržbou, skladovaním a prepravou spotrebič vypnite a odpojte od elektrickej siete.
- Elektrické pripojenie musí vykonať kvalifikovaný elektrikár v súlade s normou IEC 60364-1. Musia byť nainštalované buď prúdové chrániče, ktoré prerušia napájanie, ak zvodový prúd do zeme presiahne 30 mA počas 30 ms, alebo musí byť nainštalované zariadenie na



preruшение zemného spojenia.

- **UPOZORNENIE:** Stroj nepoužívajte, ak je poškodený spojovací kábel alebo dôležité časti stroja, napr. bezpečnostné zariadenia, vysokotlakové hadice, striekacia pištoľ. Stroje nie sú vhodné na pripojenie k prenosnému vodovodnému potrubiu. Pripojte stroj k prívodu vody.

- Prístroj používajte na rovnom povrchu.

- Z bezpečnostných dôvodov sa uistite, že máte trojmesačnú kontrolu a údržbu. Pred použitím sa uistite, že filter a tryska. Uistite sa, že nedošlo k žiadnej kontaminácii. Po použití sa uistite, že v čerpadle a hadici nie je voda.

- Ochrana proti preťaženiu:

Keď je tryska upchatá alebo je vysokotlaková hadica zauzlená, funkcia ochrany proti preťaženiu sa automaticky vypne a stroj sa taktiež vypne. Po odstránení poruchy znova zapnite vypínač a stroj.

DÔLEŽITÉ BEZPEČNOSTNÉ OPATRENIA

1. Pred použitím produktu si prečítajte všetky pokyny. Uschovajte si všetky bezpečnostné pokyny.
2. Nepracujte s tlakovým čističom, keď ste unavený alebo pod vplyvom alkoholu alebo drog.
3. Nebezpečenstvo vstreknutia alebo poranenia – nesmerujte prúd vody pod vysokým tlakom na žiadne osoby alebo zvieratá.
4. Nedovoľte deťom kedykoľvek obsluhovať tlakový čistič.
5. Aby sa znížilo riziko zranenia, je potrebný prísny dohľad, keď sa tlakový čistič používa v blízkosti detí.
6. Je dôležité vedieť, ako zastaviť jednotku a okamžite znížiť tlak. Buďte plne oboznámení s ovládacími prvkami.
7. Buďte ostrážiti – vždy si dávajte pozor, kam smerujete vysokotlakový sprej
8. Udržujte oblasť čistenia mimo dosahu všetkých ľudí.
9. Vždy udržiajte dobrý postoj a rovnováhu – nepresahujte ani nestojte na nestabilnej podpere.
10. Pracovná plocha by mala mať primeranú drenáž, aby sa znížila možnosť pádu v dôsledku klzkého povrchu.
11. Dodržujte pokyny na údržbu uvedené v návode.
12. Aby ste znížili riziko úrazu elektrickým prúdom, udržiajte všetky pripojenia suché a mimo zeme. Nedotýkajte sa zástrčky mokrymi rukami.
13. Adekvátne informácie o tryske, ktorá sa má použiť, o nebezpečenstve sily spätného rázu a náhlohm krútiacom momente na striekacej zostave pri otvorení spúšte pištole.
14. Odporúča sa, aby elektrické napájanie tohto stroja obsahovalo buď prúdový chránič, ktorý preruší napájanie, ak zvodový prúd do zeme presiahne 30 mA počas 30 ms, alebo zariadenie, ktoré overí uzemňovací obvod.
15. **UPOZORNENIE** Nepoužívajte stroj v dosahu osôb, pokiaľ nemajú ochranný odev
16. **UPOZORNENIE** Nebezpečenstvo výbuchu – Nestriekajte horľavé kvapaliny
17. **UPOZORNENIE** Vysokotlakové hadice, armatúry a spojky sú dôležité pre bezpečnosť stroja. Používajte iba hadice, armatúry a spojky odporúčané výrobcom.
18. Voda, ktorá pretiekla cez uzáver spätného toku, sa považuje za nepitnú.

VŠEOBECNÉ BEZPEČNOSTNÉ OPATRENIA

1. Určené len na vonkajšie a domáce použitie.
2. Vysokotlaková hadica môže spôsobiť netesnosti v dôsledku opotrebovania, nesprávneho používania, zauzlenia atď. Nepoužívajte poškodenú hadicu.
3. Tlakový čistič nepoužívajte v blízkosti horľavých materiálov, horľavých výparov alebo prachu.
4. Niektoré chemikálie alebo čistiace prostriedky môžu byť škodlivé pri vdýchnutí alebo požití a spôsobiť vážne zranenie. Vždy, keď existuje možnosť vdýchnutia výparov, použite respirátor alebo masku. Prečítajte si všetky pokyny priložené k maske, aby ste si boli istí, že maska poskytne potrebnú ochranu pred vdýchnutím škodlivých výparov.
5. Pred spustením tlakového čističa v chladnom počasí skontrolujte všetky časti zariadenia a uistite sa, že sa nevytvoril ľad. Jednotku neskladujte nikde, kde teplota klesne pod 0 °C
6. **NEVYKONÁVAJTE ŽIADNE ÚPRAVY ŽIADNEHO Z KOMPONENTOV!** Jednotky s rozbitými alebo chýbajúcimi časťami alebo bez ochranného krytu alebo krytov by sa NIKDY nemali používať
7. Udržujte vysokotlakovú hadicu pripojenú k tlakovému čističu a striekacej pištoľi, kým je systém pod tlakom. Odpojenie hadice, keď je jednotka pod tlakom, je nebezpečné a môže spôsobiť zranenie.
8. Vždy vypnite hlavný vypínač alebo keď je stroj ponechaný bez dozoru.
9. Vodný sprej držte mimo dosahu elektrického vedenia, inak môže dôjsť k smrteľnému úrazu elektrickým prúdom.
10. Pred použitím musí byť pripojený k prívodu vody, potom otvorte spúšť pištole a otvorte spínač čističa.
11. Ak sa stroj dlhší čas nepoužíva, pred použitím ho nechajte bežať asi 30 sekúnd bez pripojenia vody a potom spustite stroj podľa návodu na obsluhu.

SYMBOLY

Štítky na vašom náradí a návode môžu obsahovať symboly. Tieto predstavujú dôležité informácie o produkte alebo pokyny na jeho použitie.



Označuje potenciálne nebezpečenstvo zranenia osôb.



V súlade s európskymi smernicami platnými pre tento produkt.



Konštrukcia s dvojitou izoláciou.



Nevystavujte dažďu a nepoužívajte vo vlhkých priestoroch.



Aby sa znížilo riziko zranenia, používateľ si musí pred použitím tohto produktu prečítať a porozumieť používateľskej príručke.



Pri práci s týmto produktom vždy používajte ochranné okuliare alebo ochranné okuliare s bočnými štítmí a v prípade potreby aj celotvárový štít.



Vždy, keď existuje možnosť vdýchnutia výparov, použite respirátor alebo masku.



Aby ste znížili riziko vstreknutia alebo poranenia, nikdy nesmerujte prúd vody na ľudí alebo domáce zvieratá ani neumiestňujte do prúdu žiadnu časť tela. Netesné hadice a armatúry môžu tiež spôsobiť poranenie vstrekaním. Nedržte hadice ani armatúry.



Aby ste znížili riziko zranenia spôsobeného spätným rázom, držte rozprašovací rúru bezpečne oboma rukami, keď je stroj zapnutý.



Nepoužívanie v suchom prostredí a nedodržovanie bezpečných postupov môže viesť k úrazu elektrickým prúdom.



Upozornenie! Pištoľou nikdy nemierte na ľudí, zvieratá, telo stroja, napájací zdroj ani žiadne elektrické spotrebiče



Stroj nie je určený na pripojenie k rozvodu pitnej vody



Odpad z elektrických výrobkov by sa nemal likvidovať s domovým odpadom, recyklujte ich tam, kde sú k dispozícii príslušné zariadenia. Informácie o recyklácii vám poskytnú váš miestny úrad alebo predajca.



Nepotrebné materiály recyklujte namiesto toho, aby ste ich likvidovali ako odpad. Všetky nástroje, hadice a obaly by mali byť vytriedené, odovzdané do miestneho recyklačného strediska a zlikvidované spôsobom bezpečným pre životné prostredie.

SERVIS SPOTREBIČA S DVOJITOU IZOLÁCIOU

V produkte s dvojitou izoláciou sú namiesto uzemnenia poskytnuté dva systémy izolácie. Produkt s dvojitou izoláciou neobsahuje žiadne uzemňovacie prostriedky, ani by sa k produktu nemali pridávať prostriedky na uzemnenie. Servis produktu s dvojitou izoláciou si vyžaduje mimoriadnu starostlivosť a znalosti o systéme a mal by ho vykonávať iba kvalifikovaný servisný personál. Náhradné diely pre produkt s dvojitou izoláciou musia byť totožné s dielmi, ktoré nahrádzajú. Produkt s dvojitou izoláciou je označený slovami „DVOJITÁ IZOLÁCIA“ alebo „DVOJNÁSOBNÉ IZOLOVANÝ“. Produkt môže byť tiež označený symbolom uvedeným nižšie.



POUŽITIE PREDLŽOVACÍCH KÁBLOV

Použitie predlžovacieho kábla s týmto produktom sa NEODPORÚČA. Ak musíte použiť predlžovací kábel, používajte iba predlžovacie káble, ktoré sú určené na vonkajšie použitie. Tieto káble sú označené označením „PRIJATELNÉ NA POUŽITIE S VONKAJŠÍMI ZARIADENIAMÍ, UCHOVÁVAJTE VO VNÚTRI, KEĎ SA NEPOUŽÍVAJÚ“. Používajte iba predlžovacie káble s elektrickým menovitým výkonom, ktorý nie je nižší ako menovitý výkon produktu. Pred použitím skontrolujte predlžovací kábel. NEPOUŽÍVAJTE POŠKODENÉ PREDLŽOVACIE KÁBLE! Pri odpojení zo zásuvky nefahajte za kábel, vždy ho odpojte potiahnutím za zástrčku. Chráňte kábel pred teplom a ostrými hranami. Pred odpojením produktu od predlžovacieho kábla vždy odpojte predlžovací kábel zo zásuvky.

UPOZORNENIE - Aby ste znížili riziko úrazu elektrickým prúdom, udržiajte všetky pripojenia suché a mimo zeme. Nedotýkajte sa zástrčky mokrymi rukami.

SPRÁVNE POUŽÍVANIE TLAKOVÉHO ČISTIČA

**TOTO ZARIADENIE JE URČENÉ LEN NA POUŽITIE SO STUDENOU VODOU!
V TOMTO TLAKOVOM ČISTIČI NEPOUŽÍVAJTE HORÚCU VODU.**

1. Tlakový čistič používajte maximálne pri takom tlaku kvapaliny, ktorý je určený pre tlakový čistič. Nikdy nespúšťajte tlakový čistič bez prívodu vody. Prevádzka jednotky bez prívodu vody spôsobí nenapraviteľné poškodenie jednotky.
2. Uistite sa, že prívod vody, ktorý používate pre tlakový čistič, nie je špinavý, od piesku a neobsahuje žiadne korozívne chemické produkty. Použitie prívodu špinavej vody ohrozí dlhú životnosť tlakového čističa.
3. VAROVANIE - Tlakový čistič je možné použiť na rôzne aplikácie vrátane umývania áut, lodí, terás, palúb, garáží atď., kde je na odstránenie nečistôt a nečistôt potrebný vysoký tlak. **Vysokotlakový prúd vody môže pri nesprávnom používaní poškodiť pracovnú plochu!** Ďalšie podrobnosti nájdete v časti s názvom „Návod na obsluhu“. Sprej vždy najskôr vyskúšajte na otvorenom priestranstve.
4. NIKDY nepremiestňujte jednotku ťahaním za vysokotlakovú hadicu. Použite rukoväť dodanú na vrchnej strane jednotky.
5. Vysokotlakovú pištoľ a paličku držte vždy oboma rukami. Držte jednu ruku na pištoľi/spúšti, pričom druhou rukou podopierajte paličku (pozri obrázok).
6. Pri dávkovaní čistiaceho prostriedku aplikuje tlakový čistič čistiaci prostriedok na čistiacu plochu len pri nízkom tlaku. Po nanosení čistiaceho prostriedku nastriekajte čistiaci prostriedok z pracovnej oblasti pomocou nastaviteľnej trysky.

NÁVOD NA MONTÁŽ

Rozbalenie škatule

Po otvorení škatule odstráňte všetky diely a skontrolujte ich podľa nasledujúceho zoznamu komponentov, ktoré sú súčasťou balenia:

- | | | |
|-------------------------------------|------------------------------------|-----------------------------|
| 1. Pištoľ | 2. Spúšťačia pištoľ | 3. Rukoväť |
| 4. Držiak pištole | 5. Vypínač ON/OFF | 6. Rýchla násada |
| 7. Kolesá | 8. Vývod vody | 9. Držiak napájacieho kábla |
| 10. Napájací kábel | 11. Prívod vody | 12. Nastaviteľná tryska |
| 13. Vysokotlaková hadica | 14. Nádoba na čistiaci prostriedok | 15. Čistiaca ihla |
| 16. Balenie skrutiek | 17. Návod | 18. Konektor na prívod vody |
| 19. Náhradný tesniaci krúžok (3 ks) | 20. Malý čistič na terasu | |

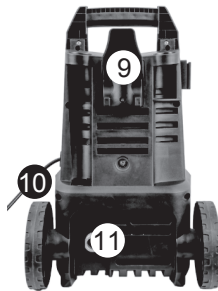

* Stroj je vždy s rukoväťou na prepravu.

PRÍPRAVA PREVÁDZKY

AKO NASTAVIŤ VAŠU JEDNOTKU

(---Ignorujte nainštalované príslušenstvo v príslušnom kroku---)

1. Pripojte pištoľ, rýchlu násadu a nastaviteľnú trysku/čistič terasy

A. Pripojte rýchlu násadu k pištoľi

Poznámka: Pri nasadzovaní zarovnajte dva výstupky na násade s drážkami na pištoľi.

B. Pripojte nastaviteľnú trysku/čistič terasy k rozprašovacej násade.



---Vytiahnite násadu---

① Zatláčte násadu proti striekacej pištoľi.

②③ Otočte násadu a vytiahnite ju zo striekacej pištoľe.

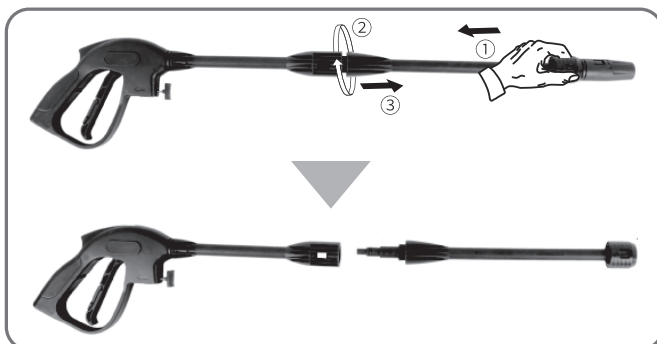

...PREVÁDZKA, KEĎ SA TRYSKA NEPODARÍ ODPOJIŤ OD NÁSADY...

- (1) Zatláčte trysku dovnútra, uistite sa nebola žiadna medzera medzi tryskou a hlavou násady.
- (2) Uchopte trysku a hlavu trysky tak, aby dvoma rukami a potiahnite ich opačným smerom, tryska sa odpojí.

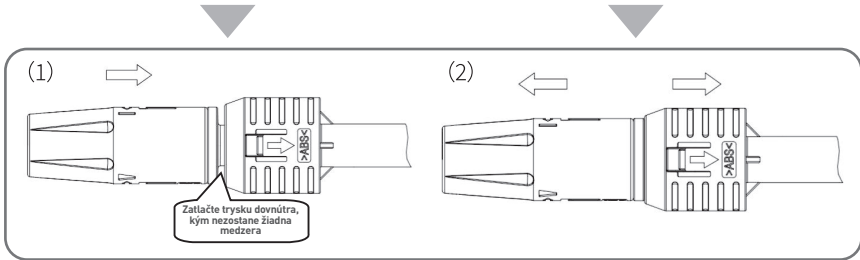

2. Montáž rukoväte

Rukoväť pevne priskrutkujte k hlavnej jednotke [2 skrutky M4*22mm].

Poznámka: Skrutky budú zabalené spolu s návodom, skontrolujte si to a nájdite ich po rozbalení.

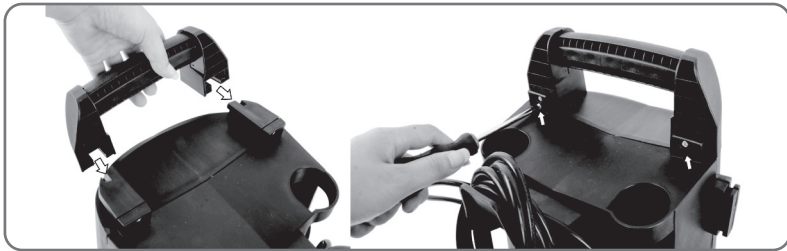

3. Nainštalujte držiak pištole a držiak napájacieho kábla.

A: Posuňte držiak pištole na hlavnú jednotku.

B: Pritlačte držiak napájacieho kábla k stroju a utiahnite dve skrutky. (M4*16mm)



4. Naskrutkujte vysokotlakovú hadicu na výstupné potrubie vody.

Zatlačte a otočte (v smere hodinových ručičiek), aby ste zabránili úniku. Keď sú kusy správne spojené, nemôžete oddeliť dva komponenty priamym vytiahnutím z vývodu vody.

POZOR: Pred uvedením stroja do prevádzky sa uistite, že je vysokotlaková hadica úplne odvinutá.

Keď je stroj v prevádzke, vysokotlaková hadica sa NESMIE krútiť.



5. Pripojte druhú vysokotlakovú hadicu k pištoli.

Poznámka: Po pripojení vysokotlakovej hadice skontrolujte pripojenie jemným potiahnutím hadice, aby ste sa uistili, že zostane pripojená. Stlačte zaistovacie tlačidlo a potiahnutím odpojte vysokotlakovú hadicu.

Ak chcete hadicu ľahko odpojiť, stlačte spúšťač a vypustíte vodu z paličky, keď je operácia dokončená a spínač je v polohe „OFF/0“.



6. Pripojte konektor prívodu vody a prívodnú hadicu

Odstráňte plastovú zátku z prívodnej hadice stroja, naskrutkujte prípojku na prívod vody, potom vložte 1/2 rýchlospojku do prípojky prívodu vody a následne pripojte jeden koniec domácej prívodnej hadice (nie je súčasťou dodávky) k rýchlospojke a druhý koniec pripojte k zdroju vody. <<<Ak bol konektor prívodu vody nainštalovaný, preskočte kroky na inštaláciu konektora prívodu vody.>>

UPOZORNENIE: Spotrebič je URČENÝ na používanie pri teplote vyššej ako 0 stupňov.

UPOZORNENIE: Záhradná hadica nemôže byť poškodená a nebyť netesná, vnútorný priemer menší ako 1/2" palca, dĺžka nesmie byť väčšia ako 8 m.

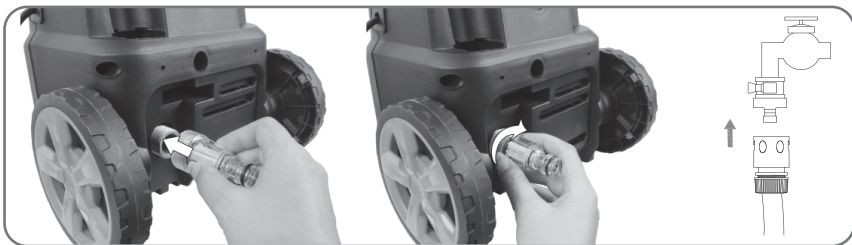

7. Pripojte k napájaciemu zdroju, Zapojte tlakový čistič do elektrickej zásuvky.

8. Servisné diely: výmena tesniaceho krúžku

Pozor: Ak dôjde k úniku, skontrolujte tesniaci krúžok. A vymeňte ho za nový, keď tesniaci krúžok zlyhá. Podľa obrázka vyberte správny tesniaci krúžok na výmenu.



5.6*1.8mm*1

VYSOKOTLAKOVÁ HADICA

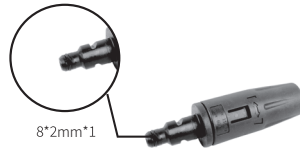

8*2mm*1

TRYSKA



9*2.55mm*1

STRIEKACIA TYČ

PREVÁDZKA

VAROVANIE - NEBEZPEČENSTVO!

Počas prevádzky musí byť spotrebič umiestnený na pevnom a stabilnom povrchu.

UPOZORNENIE: Vysokotlaková hadica sa nesmie krútiť.

Spustenie

1. Zapnite zdroj vody. Stlačte spúšť asi 1 minútu, kým nebude vytekať nízkotlaková voda, aby sa vyprázdnil vzduch z jednotky.

Upozornenie: Toto zariadenie je určené len na použitie so studenou vodou! V tomto tlakovom čističi nepoužívajte horúcu vodu!

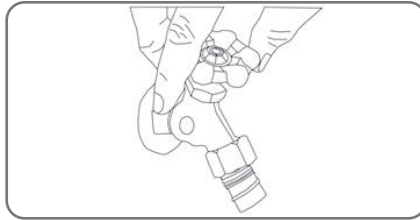

2. Otočte spínač tlakového čističa do polohy „ON/I“, potom stlačte spúšť, kým sa zo stroja nevytlačí všetok vzduch a z pištole nepotečie voda.

Poznámka: Pred stlačením spúšte sa uistite, že blokovací spínač je v polohe „odomknuté“.

Upozornenie: Nespúšťajte stroj bez pripojenia a zapnutia prívodu vody, pretože môže dôjsť k poškodeniu vysokotlakových tesnení a zníženiu životnosti čerpadla.

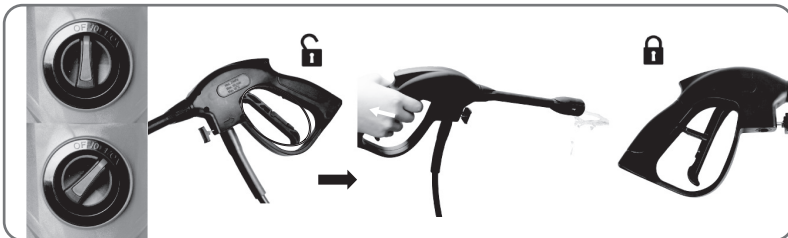

3. Vyberte správne trysky

Stlačte spúšť, vytečie vysokotlaková voda. Môžete otáčať nastaviteľnou objímkou trysky, aby ste ju zmenili z plného ventilátorového striekania (obr. 1) na striekanie s priamym prúdom (obr. 2).

Upozornenie: Pri prevádzke stroja je zakázané používať ho v obrátenom stave.

Upozornenie: Vysokotlakové trysky môžu byť nebezpečné, ak sa nesprávne používajú. Prúd nesmie smerovať na osoby, elektrické zariadenia pod napätím ani na samotný spotrebič.

Upozornenie: Prúd nesmerujte proti sebe alebo iným, aby ste si vyčistili odev alebo obuv.

Upozornenie: Striekacia pištoľ musí byť pri výmene trysiek vypnutá.

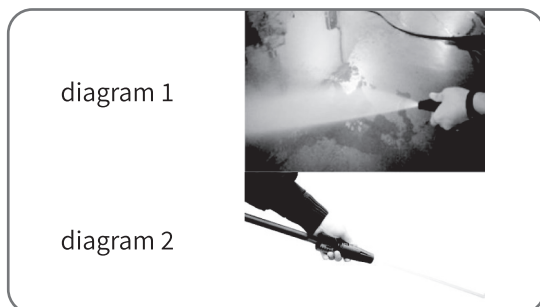

4. Čistenie

Začnite s tryskou 1-2 stopy od povrchu a približujte sa opatrne, kým nedosiahne požadovanú polohu, pretože príliš tesne aplikovaný sprej môže poškodiť povrch.

Upozornenie: Nepripájajte stroj k prívodom vody, ktoré sú špinavé, hrdzavé, zablatené alebo korozívne. (Vrátane kvapalín na čistenie okien, rastlinných potravín alebo hnojív atď.)

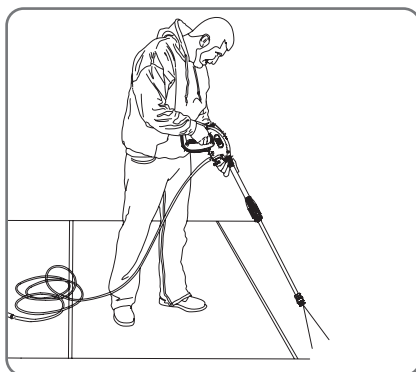

*Tento obrázok je len na použitie, pozrite si skutočný stroj, ktorý ste si zakúpili.

5. Keď skončíte s čistením, uvoľnite spúšť a otočte prepínač do polohy „OFF/O“, potom vypnite prívod vody.

Poznámka: Keď sa nepoužíva, skontrolujte, či je vypínač v polohe „Uzamknuté“.

Poznámka: pri použití tlakového čističa po odpojení prívodu vody môže dôjsť k vážnemu poškodeniu čerpadla a/alebo motora.

Upozornenie: nikdy neodpájajte vysokotlakovú vypúšťaciu hadicu od stroja, keď je systém pod tlakom. Ak chcete odtlakovať, vypnite motor, vypnite prívod vody a stlačte spúšť pištole 2-3 krát.

6. Odpojte napájací kábel z elektrickej zásuvky.

Upozornenie: Skontrolujte, či napájacie napätie a frekvencia zodpovedajú údajom na štítku spotrebiča. Spotrebič by mal byť pripojený k elektrickej sieti iba cez bezpečnostný istič (max. 30 mA), aby sa prerušil prívod elektriny v prípade skratu.

INFORMÁCIE PRE POUŽÍVANIE

1. Poistný ventil a/alebo ventil obmedzujúci tlak



Upozornenie - nebezpečenstvo!
Nemanipulujte ani neupravujte nastavenie bezpečnostného ventilu.

Poistný ventil je zároveň ventilom na obmedzenie tlaku. Po uvoľnení spúšťa pištole sa ventil otvorí, tlakový spínač sa aktivuje a stroj sa automaticky vypne.

Ak je tryska pištole zablokovaná, spôsobí to zvýšenie tlaku stroja, otvorenie bezpečnostného ventilu, činnosť tlakového spínača, automatické vypnutie stroja, môžete použiť ihlu na čistenie trysky podľa nasledujúceho postupu.

2. Bezpečnostné tlačidlo pištole

Operátor musí stlačiť odomykacie tlačidlo a potom stlačiť spúšť, aby vykonal operáciu striekania. Po uvoľnení spúšťa sa môže automaticky vrátiť do vypnutej polohy.

Keď tlakový čistič nepoužívate, stlačte tlačidlo zámku, aby ste zabránili náhodnému zapnutiu vysokotlakového spreja.



3. Podržte pištoľ

Vždy, keď používate vysokotlakový čistič, odporúčame, aby ste ho uchopili v správnej polohe, jednou rukou za rukoväť a druhou za nastaviteľnú striekaciu trysku.

4. Umyvanie čistiacim prostriedkom

Otočte telo nádoby a výlevku od seba, potom pridajte vodu s riadne pripraveným čistiacim prostriedkom alebo saponátom, nalejte do tela nádoby a zatvorte ju. Nakoniec pripojte fľašu s čistiacim prostriedkom k pištoľi. (Odstráňte fľašu s mydlom rovnakým spôsobom, ako by ste vybrali pištoľ)

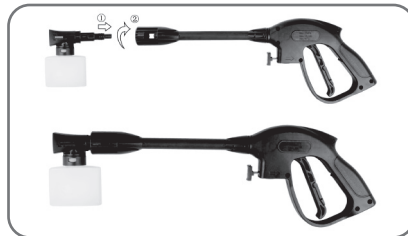

b. Stlačte spúšť paličky, čistiaci prostriedok vytečie cez trysku.

c. Naneste čistiaci prostriedok tak, aby dôkladne pokryl čistený povrch.

d. Čistiaci prostriedok nechajte na povrchu niekoľko minút. Toto je vhodný čas na to, aby ste pomocou kefy ľahko vydrhli silne znečistené miesta.

e. Vymeňte za striekaciu trysku, opláchnite čistiaci prostriedok z povrchu.

f. Čistenie: Keď to robíte, vždy načerpajte čerstvú vodu cez fľašu s čistiacim prostriedkom, aby ste vypláchli zvyšné čistiace prostriedky zo vstrekovacieho systému. Fľaša sa môže v prípade potreby v tomto procese oddeliť.

ÚDRŽBA

Akékoľvek úkony údržby, ktoré nie sú zahrnuté v tejto kapitole, by malo vykonávať autorizované predajné a servisné stredisko.



Upozornenie - nebezpečenstvo!

Pred akoukoľvek prácou na zariadení vždy odpojte zástrčku zo zásuvky.

1. Čistenie filtra na prívode vody

Vodný filter bol nainštalovaný vo vnútri konektora prívodu vody a mal by sa pravidelne čistiť. Opláchnite ho čistou vodou z vodovodu a potom ho vložte späť do konektora na prívod vody.

2. Čistenie trysky

Pomocou dodaného čističa hrotov trysky (alebo rozťahnutej kancelárskej sponky) vložte drôt do otvoru trysky a pohybujte sa tam a späť, kým sa neuvoľní nečistoty. Spätne prepláchnite vodu cez trysku pomocou záhradnej hadice a najvyššieho dostupného tlaku (buď štandardnou vodnou tryskou alebo palcom nad tryskou vytvorte tlak vody na spätne preplachovanie)

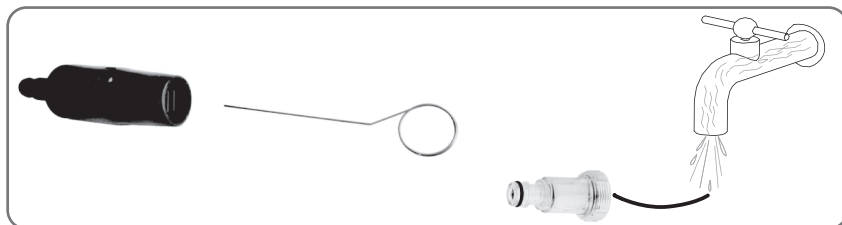

3. Čistenie vetracích otvorov stroja

Stroj by mal byť udržiavaný v čistote, aby chladiaci vzduch mohol voľne prúdiť cez vetracie otvory stroja.

4. Mazanie alebo spojky

Aby sa zabezpečilo jednoduché pripojenie a aby sa O-krúžok nezničil, spojky by sa mali pravidelne premazávať.

SKLADOVANIE

1. Odpojte zdroj vody, zapnite tlakové čističe na niekoľko sekúnd, kým nevytečie zvyšná voda, potom rýchlo vypnite.
2. Odpojte napájanie.
3. Odpojte vysokotlakovú hadicu a záhradnú hadicu (nie je súčasťou dodávky) a stočte vysokotlakovú hadicu na uskladnenie.
4. Skladujte na mieste chránenom pred mrazom pri teplote nad 0°C (32°F).

TECHNICKÉ ÚDAJE

Model	HT2E400
Menovité napätie	230-240V/50Hz
Menovitý výkon	1500W
Menovitý tlak	80Bar
Max. tlak	120Bar
Menovitý prietok	5,0 l/min
Max. vstupná teplota vody	40°C
Hladina akustického tlaku (K=3dB(A):LpA	87dB(A), K=3.0dB
Hladina akustického výkonu (K=3dB(A):LwA	93dB(A)
Hodnota vibrácií (K=1,5 m/s ²)	2,6m/s ² , K=1,5m/s ²
Hmotnosť	6,1kg

ŽIVOTNÉ PROSTREDIE

Ak je po dlhšom používaní prístroj potrebné vymeniť, nevyhadzujte ho do domového odpadu, ale zlikvidujte ho spôsobom bezpečným pre životné prostredie.



Nevyhadzujte elektrické spotrebiče do domového odpadu.

Alternatíva recyklácie namiesto vrátenia:

Ak vlastník elektrospotrebiča nie je povinný zariadenie vrátiť, je povinný podieľať sa na riadnom používaní spotrebiča. Staré zariadenie je možné ponechať aj na zbernom mieste, ktoré vykonáva likvidáciu v zmysle národného obehového hospodárstva a zákona o odpadoch. Nie je zahrnuté príslušenstvo a príslušenstvo bez elektrických komponentov pripojených k starým spotrebičom.

RIEŠENIE PROBLÉMOV

Pred kontaktovaním servisnej organizácie skontrolujte nasledovné:

Príznak	Príčina	Odporúčaná akcia
Stroj odmieta naštartovať	Stroj nie je zapojený Chybná zásuvka Vyhorela poistka Chybný predlžovací kábel	Zapojte stroj. Skúste inú zásuvku. Vymeňte poistku, vypnite iné stroje. Skúste to bez predlžovacieho kábla.
Kolísavý tlak	Čerpadlo nasáva vzduch Ventily sú špinavé, opotrebované alebo zaseknuté Tesnenia čerpadla sú opotrebované	Skontrolujte, či sú hadice a spoje vzduchotesné. Vyčistite a vymeňte alebo sa obráťte na miestneho distribútora. Vyčistite a vymeňte alebo sa obráťte na miestneho distribútora.
Stroj sa zastaví	Vyhorela poistka Nesprávne sieťové napätie Aktivovaný tepelný senzor Tryska je čiastočne zablokovaná	Vymeňte poistku. Vypnite iné stroje. Skontrolujte, či sieťové napätie zodpovedá špecifikácii na štítku modelu. Nechajte čistiť 5 minút vychladnúť. Vyčistite trysku.
Vypálená poistka	Poistka je príliš malá	Zmeňte na inštaláciu vyššiu ako je zosilňovač. Spotreba stroja. Môžete to skúsiť bez predlžovacieho kábla.
Stroj pulzuje	Vzduch v prírodnej hadici/čerpadle Nedostatočné napájanie zo siete voda Tryska je čiastočne zablokovaná Zablokovaný vodný filter Zalomená hadica	Nechajte stroj bežať s otvorenou spúšťou, kým sa neobnoví normálny pracovný tlak. Skontrolujte, či prívod vody či prívod vody zodpovedá požadovaným špecifikáciám. Vyčistite trysku. Vyčistite filter. Vyrovajte hadicu.
Stroj sa často spúšťa a vypína sám od seba	Striekacia rukoväť preteká	Obráťte sa na najbližšie servisné stredisko. Vymeňte sedlo/guľu/o-krúžok vo ventile striekacej rukoväte.

Stroj sa spustí, ale nevyteká žiadna voda	Čerpadlo/hadica alebo príslušenstvo je zamrznuté. Bez prívodu vody Zablokovaný vodný filter Tryska zablokovaná	Počkajte, kým sa čerpadlo/hadice alebo príslušenstvo roztopia. Pripojte prívodnú vodu. Vyčistite filter. Vyčistite trysku.
---	---	---

V prípade, že sa vyskytnú iné než vyššie uvedené problémy, kontaktujte svojho miestneho distribútora.

UK**ІНСТРУКЦІЯ КОРИСТУВАЧА
МИЙКА ВИСОКОГО ТИСКУ 120 БАР, НТ2Е400****ВАЖЛИВІ ПОРАДИ З БЕЗПЕКИ**

- Не** спрямовуйте насадку високого тиску на людей або тварин.
 - Не** вживайте алкоголь чи наркотики під час роботи із пристроєм високого тиску.
 - Не** працюйте із пристроєм високого тиску, стоячи у воді.
 - Не** торкайтеся електричних вилко мокрими руками.
 - Не** допускайте, щоб електричні з'єднання були у воді.
 - Не** працюйте з пристроєм високого тиску без увімкненої води.
 - Не** використовуйте гарячу воду під час роботи з цим пристроєм високого тиску.
- Пристрій призначений для побутового та комерційного використання у приміщеннях та на відкритому повітрі.

**ВАЖЛИВІ ЗАХОДИ ПОПЕРЕДЖЕННЯ**

УВАГА: При використанні цього пристрою необхідно завжди дотримуватись основних запобіжних заходів, у тому числі наступних:

Якщо шнур живлення пошкоджений, він може бути замінений виробником, сервісним агентом виробника або особою з аналогічною кваліфікацією, щоб уникнути небезпеки.

Не допускається використання машин дітьми. Потрібно стежити за дітьми, щоб вони не грали з приладом.

Для комерційного використання

Ця машина не повинна використовуватися особами (включаючи дітей) з обмеженими фізичними, сенсорними чи розумовими здібностями або з недостатнім досвідом та знаннями.

Не для комерційного використання

Ця машина може використовуватися особами з обмеженими фізичними, сенсорними або розумовими здібностями або з недостатнім досвідом і знаннями, якщо вони знаходяться під наглядом або безпечно використовують обладнання та розуміють небезпеки, що виникають при цьому.

Використовуйте відповідні засоби індивідуального захисту (ЗІЗ) під час роботи з очищувачами високого тиску, захисне взуття, захисні рукавички, захисні козирки, засоби захисту органів слуху тощо, експлуатація приладу;

Застереження: Небезпека виникнення сили віддачі і крутного моменту, що раптово виникає, на соплі при відкритті пістолета-розпилювача;



ПОПЕРЕДЖЕННЯ: Ця машина розроблена для використання миючих засобів, що постачаються або рекомендовані виробником. Використання інших засобів для чищення або хімікатів може вплинути на безпеку машини.



Попередження: При неправильному використанні струменя високого тиску можуть бути небезпечними. Струмień не повинен бути спрямований на людей, підключене електрообладнання або на сам пристрій.

- Не використовуйте пристрій біля людей, які знаходяться в зоні його дії, якщо на них немає захисного одягу.
- Не спрямовуйте струмєнь на себе чи інших людей для чищення одягу чи взуття.
- Перед проведенням технічного обслуговування вимкніть електроживлення.
- До роботи з пристроями високого тиску не допускаються діти та некваліфіковані спеціалісти.
- Для забезпечення безпеки пристрою використовуйте лише оригінальні запасні частини від виробника або запасні частини, схвалені виробником.
- Не використовуйте пристрій, якщо пошкоджений силовий кабель або важливі частини пристрою, наприклад, запобіжні пристрої, шланги високого тиску, пістолет-розпилювач.
- При використанні подовжувача вилка та розетка повинні бути водонепроникними.



-ПОПЕРЕДЖЕННЯ: Невідповідні подовжувальні кабелі можуть становити небезпеку. Якщо використовується подовжувальний кабель, він повинен бути придатним для використання поза приміщеннями, а його з'єднання має бути сухим і не повинно бути на землі. Рекомендується використовувати котушку для силового кабелю, яка утримує розетку на

висоті не менше 60 мм від землі.

- Перед складанням, чищенням, регулюванням, технічним обслуговуванням, зберіганням та транспортуванням вимкніть пристрій та від'єднайте його від електромережі.
 - Підключення до електромережі повинно виконуватись кваліфікованим електриком та відповідати стандарту IEC 60364-1. Необхідно встановити або пристрій диференціального струму, що відключає живлення, якщо струм витоку на землю перевищує 30 мА протягом 30 мс або пристрій відключення короткого замикання на землю.
 - **ПОПЕРЕДЖЕННЯ:** Не використовуйте машину, якщо пошкоджений кабель або важливі частини машини, наприклад, запобіжні пристрої, шланги високого тиску, пістолет-розпилювач. Машини не підходять для підключення до переносних водопроводів.
- Підключіть машину до водопроводу.
- Використовуйте пристрій на рівній поверхні.
 - З метою безпеки проведіть тримісячний контроль та технічне обслуговування. Перед використанням переконайтеся, що фільтр та насадка справні. Переконайтеся у відсутності забруднень. Після використання переконайтеся у відсутності води у насосі та шлангу.
 - Захист від навантаження:
- При засміченні насадки або зав'язуванні високого тиску шланга автоматично спрацює функція захисту від перевантаження і пристрій відключається. Після усунення несправності знову увімкніть машинку та увімкніть машину.

ВАЖЛИВІ ЗАХОДИ ПОПЕРЕДЖЕННЯ

1. Перед використанням пристрою прочитайте всі інструкції. Зберігайте всі інструкції з техніки безпеки.
2. Не працюйте з мийкою високого тиску у стані втоми або під впливом алкоголю чи наркотиків.
3. Небезпека ураження струменем або травмою - не спрямовуйте струмінь води під високим тиском на людей або тварин.
4. Не допускайте до роботи з мийкою високого тиску дітей.
5. Щоб знизити ризик отримання травм, необхідно забезпечити суворий контроль використання мийки високого тиску поблизу дітей.
6. Дізнайтеся, як зупинити пристрій і зменшити тиск. Повністю ознайомтеся з елементами керування.
7. Будьте пильні — завжди пам'ятайте, куди ви направляєте струмінь під високим тиском.
8. Не допускайте присутності людей у зоні очищення.
9. Постійно підтримуйте рівновагу – не перегинайтеся та не стійте на нестійкій опорі.
10. Робоча зона повинна мати достатній дренаж, щоб знизити ймовірність падіння через слизьку поверхню.
11. Дотримуйтеся інструкцій з технічного обслуговування, наведених у посібнику.
12. Для зниження ризику ураження електричним струмом усі з'єднання повинні бути сухими та знаходитися над землею. Не торкайтеся вилки мокрими руками.
13. Достатньо інформації про насадку, що використовується, безпека сили віддачі і раптового крутного моменту на вузлі розпилення при відкритті куркового пістолета.
14. Рекомендується, щоб електроживлення даної машини включало пристрій диференціального струму, яке перерве живлення, якщо струм витоку на землю перевищить 30 мА протягом 30 мс, або пристрій, який підтвердить наявність заземленого ланцюга.
15. **ПОПЕРЕДЖЕННЯ** Не використовуйте машину в присутності людей, якщо вони не носять захисний одяг
16. **ПОПЕРЕДЖЕННЯ** Небезпека вибуху — не розпилюйте легкозаймисті рідини
17. **ПОПЕРЕДЖЕННЯ** Шланги високого тиску, фітинги та муфти важливі для забезпечення безпеки машини. Використовуйте лише шланги, фітинги та муфти, рекомендовані виробником.
18. Вода, що пройшла через зворотний клапан, вважається питною.

ЗАГАЛЬНІ ЗАХОДИ ПОПЕРЕДЖЕННЯ

1. Пристрій призначений лише для зовнішнього та побутового використання.
2. У шлангах високого тиску можуть виникати витоки внаслідок зношування, неправильного поводження, перегинів тощо. Не використовуйте пошкоджений шланг.
3. Не використовуйте мийку високого тиску поблизу горючих матеріалів, горючих парів або пилу.
4. Деякі хімічні речовини або мийчі засоби можуть бути небезпечними при вдиханні або ковтанні, що може призвести до серйозних травм. Використовуйте респіратор або маску у всіх випадках, коли є можливість вдихання пари. Прочитайте всі інструкції до маски, щоб бути впевненими в тому, що маска забезпечить необхідний захист від вдихання шкідливих пар.
5. Перед запуском мийки високого тиску в холодну погоду перевірте всі частини обладнання та переконайтеся, що на них не утворився крига. Не зберігайте пристрій у місцях, де температура може опуститися нижче 0°
6. **НЕ ВНОСЬТЕ НІЯКИХ ЗМІН ДО КОНСТРУКЦІЇ КОМПОНЕНТІВ!** У жодному разі не можна експлуатувати пристрої зі зламаними або відсутніми деталями, а також без захисного кожуха чи кришки
7. Поки система знаходиться під тиском, шланг високого тиску повинен бути підключений до очищувача та пістолета-розпилювача. Від'єднання шлангу під час роботи пристрою під тиском небезпечно і може призвести до травмування.
8. Завжди вимикайте живлення або коли машина залишається без нагляду.
9. Не допускайте попадання водяних бризок на електропроводку, інакше можливе ураження електричним струмом зі смертельним наслідком.
10. Перед використанням необхідно підключити пристрій до водопроводу, потім відкрити курок пістолета та відкрити вимикач очищувача.

11. Якщо пристрій не використовується протягом тривалого часу, перед використанням дайте йому попрацювати близько 30 секунд без підключення води, а потім увімкніть його відповідно до інструкції з експлуатації.

СИМВОЛИ

На етикетках інструментів та в посібнику можуть бути вказані символи. Вони містять важливу інформацію про пристрій або вказівки щодо використання.



Вказує на потенційну небезпеку травмування.



Відповідно до європейських директив, які застосовуються до цього пристрою.



Конструкція із подвійною ізоляцією.



Не піддавати впливу дощу та не використовувати у вологих приміщеннях.



Щоб зменшити ризик травмування перед використанням пристрою, необхідно прочитати та зрозуміти посібник користувача.



При роботі з пристроєм завжди надягайте захисні окуляри або окуляри з бічними щитками і, якщо необхідно, захисну маску.



Використовуйте респіратор або маску у всіх випадках, коли існує можливість вдихання пари.



Для зниження ризику ураження струменем або травми ніколи не спрямовуйте струмінь води на людей або свійських тварин і не підставляйте під струмінь частини тіла. Негерметичні шланги та фітінги можуть стати причиною травми при розпиленні. Не тримайте шланги та фітінги в руках.



Для зниження ризику травми внаслідок віддачі надійно тримайте розпилювач обома руками при ввімкненій машині.



Недотримання правил техніки безпеки та використання в сухих умовах може призвести до ураження електричним струмом.



Попередження! Ніколи не спрямовуйте пістолет на людей, тварин, корпус машини, джерело живлення або будь-які електроприлади.



Машини не призначені для підключення до мережі питної води



Відпрацьовані електротехнічні пристрої не слід викидати разом із побутовими відходами. Рекомендації щодо утилізації можна отримати у місцевих органах влади або у продавця.



Переробляйте непотрібні матеріали замість того, щоб викидати їх як відходи. Усі інструменти, шланги та упаковку слід відсортувати, здати до місцевого центру переробки та утилізувати екологічно безпечним способом.

ОБСЛУГОВУВАННЯ ПРИСТРОЇВ З ПОДВІЙНОЮ ІЗОЛЯЦІЄЮ

У пристроях із подвійною ізоляцією замість заземлення передбачені дві системи ізоляції. На пристрої з подвійною ізоляцією не передбачено засобів заземлення, а також не слід встановлювати засоби заземлення на пристрій. Обслуговування пристроїв з подвійною ізоляцією потребує особливої обережності та знання системи та має виконуватися лише кваліфікованим персоналом. Запасні частини для пристроїв з подвійною ізоляцією повинні бути ідентичні деталям, що замінюються. Пристрій з подвійною ізоляцією маркується словами «ПОДВІЙНА ІЗОЛЯЦІЯ» (DOUBLE INSULATION) або «З ПОДВІЙНОЮ ІЗОЛЯЦІЄЮ» (DOUBLE INSULATED). Пристрій може також маркуватися символом, наведеним нижче.

a szczególniej ostrożności i znajomości systemu i powinno być wykonywane wyłącznie przez wykwalifikowany personel serwisowy. Części zamienne do produktu z podwójną izolacją muszą być identyczne z częściami, które zastępują. Podwójnie izolowany produkt jest oznaczony słowami „PODWÓJNA IZOLACJA” lub „PODWÓJNIE IZOLOWANY”. Produkt może być również oznaczony symbolem pokazanym poniżej.



ВИКОРИСТАННЯ ПОДОВЖУВАЧІВ

Використання подовжувача з цим пристроєм НЕ РЕКОМЕНДУЄТЬСЯ. Якщо потрібно використовувати подовжувач, використовуйте лише подовжувачі, які призначені для використання на вулиці. Такі шнури мають маркування «ДОПУСКАЄТЬСЯ ВИКОРИСТАННЯ З ПРИСТРОЯМИ, ЩО ЗНАХОДЯТЬСЯ НА ВІДКРИТОМУ ПОВІТРІ. ЯКЩО НЕ ВИКОРИСТОВУЄТЬСЯ, ЗБЕРІГАТИ У ПРИМІЩЕННІ» (ACCEPTABLE FOR USE WITH OUTDOOR APPLIANCES, STORE INDOORS WHILE NOT IN USE). Використовуйте лише подовжувачі з номіналом не нижче номіналу пристрою. Перед використанням огляньте подовжувач. НЕ ВИКОРИСТОВУЙТЕ ПОШКОДЖЕНІ ПОДОВЖУВАЧІ! Не тягніть за шнур для від'єднання від розетки, завжди відключайте його, потягнувши за вилку. Тримайте шнур від джерел тепла та гострих країв. Перш ніж від'єднати пристрій від подовжувача, завжди від'єднуйте подовжувач від розетки.

ПОПЕРЕДЖЕННЯ - Щоб зменшити ризик ураження електричним струмом, усі з'єднання повинні бути сухими та перебувати над землею. Не торкайтеся вилки мокрими руками.

ПРАВИЛЬНЕ ВИКОРИСТАННЯ МИЙКИ ВИСОКОГО ТИСКУ

**ДАНИЙ ПРИСТРІЙ ПРИЗНАЧЕНО ДЛЯ ВИКОРИСТАННЯ ТІЛЬКИ З ХОЛОДНОЮ ВОДОЮ!
НЕ ВИКОРИСТОВУЙТЕ ДЛЯ ЦЬОЇ МИЙКИ ВИСОКОГО ТИСКУ ГАРЯЧУ ВОДУ.**

1. Тиск мийки високого тиску не повинен перевищувати тиск рідини, розрахований для цього мийку високого тиску. Не використовуйте мийку високого тиску без подачі води. Експлуатація пристрою без подачі води призведе до його непоправного пошкодження.
2. Переконайтеся, що вода, що подається на мийку високого тиску, не забруднена, не містить піску та агресивних хімічних речовин. Використання брудної води може призвести до скорочення терміну служби мийки високого тиску.
3. **ПОПЕРЕДЖЕННЯ** - Мийка високого тиску може використовуватися для різних цілей, включаючи миття автомобілів, човнів, терас, палуб, гаражів тощо, де потрібен високий тиск для видалення бруду та сміття. **У разі неправильного використання потік води під високим тиском може пошкодити робочу поверхню!** Докладнішу інформацію див. у розділі «Інструкція з експлуатації». Завжди спочатку перевіряйте роботу розпилювача на відкритому майданчику.
4. **НИКОЛИ** не рухайте пристрій, потягнувши за шланг високого тиску. Натомість використовуйте ручку, розташовану на верхній частині пристрою.
5. Завжди тримайте пістолет високого тиску та шланг двома руками. Одну руку тримайте на пістолеті/курці, а іншою рукою підтримуйте шланг (див. схему).
6. При дозуванні миючого засобу мийка високого тиску подає миючий засіб до зони очищення тільки під низьким тиском. Після нанесення миючого засобу розпиліть його з робочої зони за допомогою регульованої форсунки.

ІНСТРУКЦІЇ ЩОДО ЗБИРАННЯ

Розпакування коробки

Після відкриття коробки вийміть усі деталі та звірте їх із наведеним нижче переліком компонентів, що входять до комплекту поставки:

- | | | |
|--|----------------------------------|--------------------------------|
| 1. Пістолет | 2. Курковий пістолет | 3. Ручка |
| 4. Утримувач пістолета | 5. Перемикач УВІМК./ВИМК. | 6. Швидкознімна трубка |
| 7. Колеса | 8. Вихідний отвір для води | 9. Утримувач шнура живлення |
| 10. Шнур живлення | 11. Вхідний отвір для води | 12. Регульована насадка |
| 13. Шланг високого тиску | 14. Резервуар для миючого засобу | 15. Штифт для чищення |
| 16. Комплект гвинтів | 17. Інструкція з використання | 18. Роз'єм для підведення води |
| 19. Запасне кільце ущільнювача (3 шт.) | 20. Малий очищувач терас | |

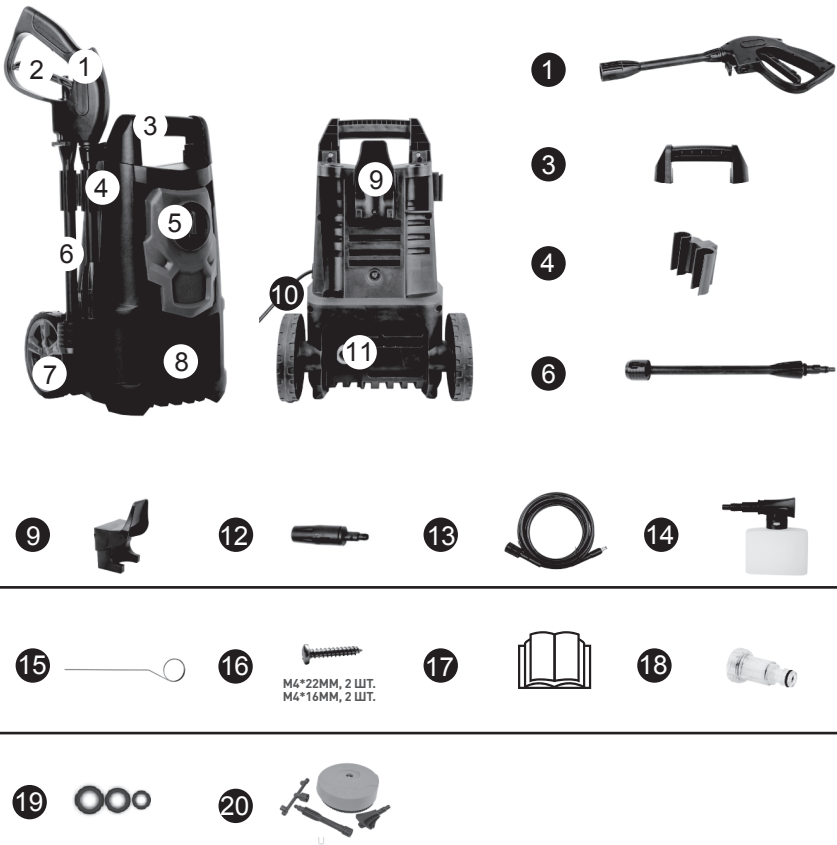

*Машина завжди оснащена ручкою для транспортування.

ПІДГОТОВКА ДО РОБОТИ

ЯК НАЛАШТУВАТИ ПРИСТРІЙ

(---Ігноруйте встановлене додаткове обладнання на відповідному етапі---)

1. Приєднайте пістолет, швидкознімну трубку та регульовану насадку/очищувач терас

A. Прикріпіть швидкознімну трубку до пістолета

Увага: При установці поєднайте два виступи на трубці з пазами на пістолеті.

B. Приєднайте регульовану насадку/очищувач терас до трубки-розпилювача.



---Витягніть трубку---

① Притисніть трубку до пістолета-розпилювача.

② ③ Поверніть трубку та витягніть її з пістолета-розпилювача.

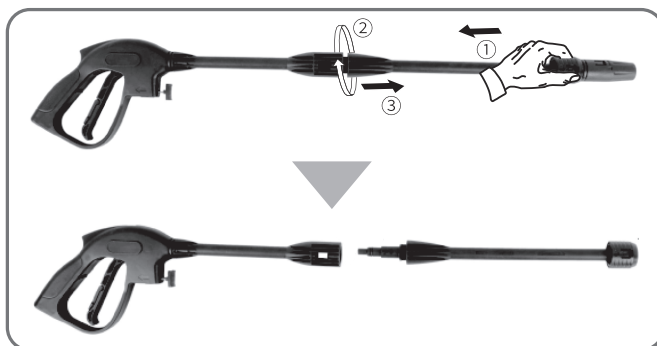

...ЕКСПЛУАТАЦІЯ У ВИПАДКУ, КОЛИ НАСАДКУ НЕ ВДАЄТЬСЯ ВІД'ЄДНАТИ ВІД ТРУБКИ...

- (1) Просуньте насадку всередину, переконайтеся у відсутності зазору між насадкою та головкою трубки.
- (2) Візьміться за насадку та головку двома руками і потягніть їх у зворотному напрямку, трубки від'єднається.

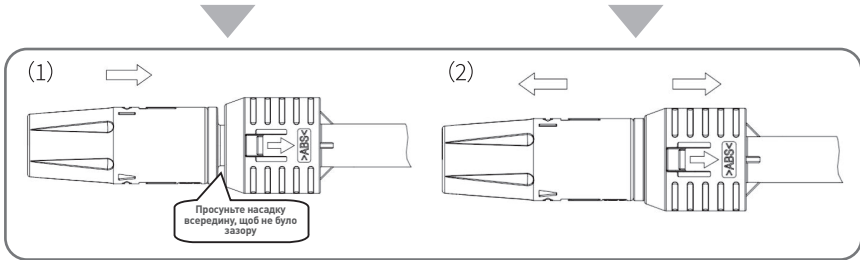

2. Монтаж ручки

Щільно прикрутіть ручку до основного пристрою (2 гвинти M4*22 мм).

Увага: Гвинти будуть упаковані разом з інструкцією, під час розпакування перевірте та знайдіть їх.

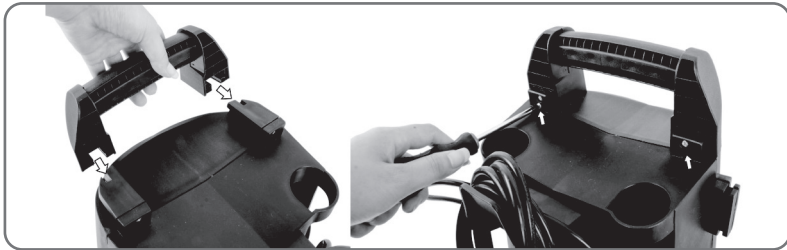

3. Встановіть тримач пістолета та тримач шнура живлення.

A: Надягніть тримач пістолета на основний пристрій.

B: Притисніть тримач шнура живлення до машини та затягніть два гвинти. (M4*16 мм)



4. Накрутіть шланг високого тиску на водовипускний патрубок.

Щоб уникнути витоків, щільно притисніть його і поверніть (за годинниковою стрілкою). Якщо деталі правильно з'єднані, їх неможливо роз'єднати, потягнувши прямо з водовипускного патрубка.

ЗАСТЕРЕЖЕННЯ: Перед початком роботи переконайтеся, що шланг високого тиску повністю розмотаний.

Під час роботи машини шланг високого тиску НЕ ПОВИНЕН перекручуватись.



5. Підключіть інший шланг високого тиску до пістолета.

Увага: Після під'єднання високого тиску шланга перевірте з'єднання, злегка потягнувши за шланг, щоб переконатися, що він залишається під'єднаним. Натисніть кнопку блокування та потягніть, щоб від'єднати шланг високого тиску. Щоб від'єднати шланг, потягніть за курок, щоб злити воду, коли робота завершена і перемикач знаходиться в положенні «ВИМК/0».



Натисніть кнопку, щоб зняти шланг

6. Підключіть водозабірний штуцер та водозабірний шланг

Зніміть пластикову заглушку з водозабірного шлангу машини, прикрутіть водозабірний фітінг до водозабірника, потім вставте швидкороз'ємне з'єднання 1/2 у водозабірний фітінг, підключіть один кінець домашнього водозабірного шлангу (не входить в комплект поставки) до швидкороз'ємного фітінгу.<<<Якщо водозабірний з'єднувач вже встановлений, пропустіть кроки по встановленню водозабірника з'єднувача.>>>

ПОПЕРЕДЖЕННЯ: Пристрій ПРИЗНАЧЕНИЙ для використання при температурі вище 0 градусів.

ПОПЕРЕДЖЕННЯ: Садовий шланг повинен бути пошкоджений і протікати, внутрішній діаметр трохи більше 1/2 дюйма, довжина трохи більше 8 м.

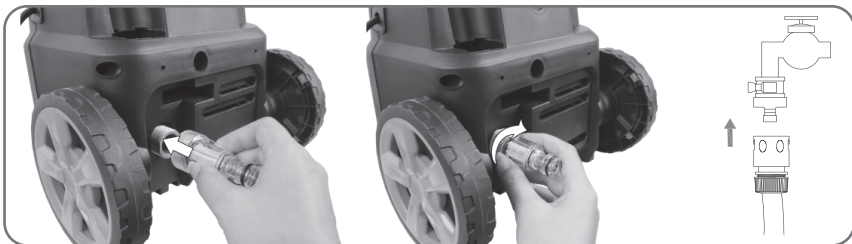

7. Підключіть до джерела живлення, підключіть мийку високого тиску до розетки.

8. Сервісні деталі: заміна кільця ущільнювача

Увага! Якщо стався витік, перевірте кільце ущільнювача. При виході з ладу кільця ущільнювача замініть його на нове. Виберіть правильне кільце для заміни відповідно до рисунку.



ПОРЯДОК ВИКОРИСТАННЯ

ПОПЕРЕДЖЕННЯ — НЕБЕЗПЕЧНО!

Під час роботи пристрій повинен знаходитись на твердій, стійкій поверхні.

ПОПЕРЕДЖЕННЯ: Шланг високого тиску не повинен перекручуватися.

Запуск

1. Увімкніть джерело води. Натисніть кнопку живлення приблизно на 1 хвилину, поки вода не піде під низьким тиском, щоб видалити повітря з пристроєм.

Попередження: Цей пристрій призначений лише для використання з холодною водою! Не використовуйте гарячу воду в мийці високого тиску!

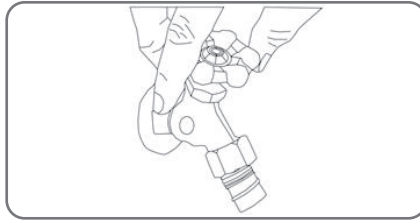

2. Поверніть перемикач мийки високого тиску в положення «УВІМК./I», потім натисніть на курок, поки повітря не буде витіснене з пристроєм і вода не летить з пістолета.

Увага: Перед натисканням на гачок переконайтеся, що вимикач блокування знаходиться у положенні «розблоковано».

Попередження: Не запускайте машину без підключення та увімкнення подачі води, оскільки це може призвести до пошкодження ущільнень високого тиску та скорочення терміну служби насоса.

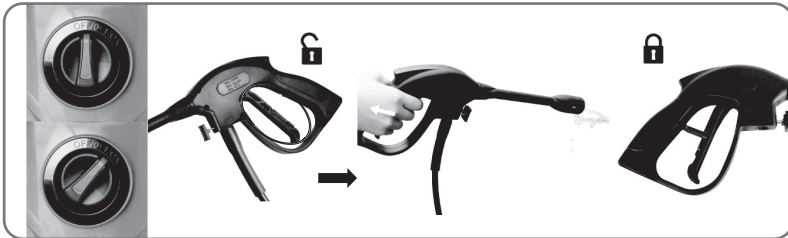

3. Виберіть відповідні насадки

Натисніть на курок і потік води під високим тиском вийде назовні. Повертаючи регульований хомут насадки, можна змінювати напрямок розпилення з повного віялового (схема 1) на пряме струменеве (схема 2).

Попередження: Забороняється експлуатувати машину у перевернутому стані.

Попередження: При неправильному використанні струменя високого тиску можуть бути небезпечними. Струмień не повинен бути

спрямований на людей, електрообладнання під напругою або сам пристрій.

Попередження: Не спрямовуйте струмінь на себе чи інших людей для очищення одягу чи взуття.

Попередження: При заміні насадок пістолет-розпилювач має бути вимкнений.

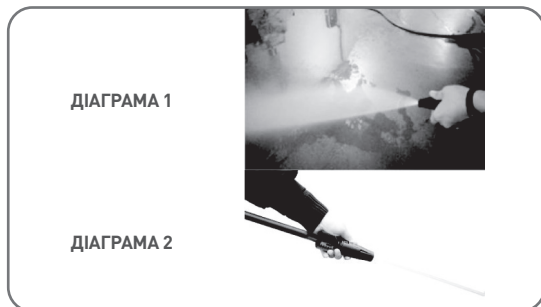

Очищення

Починайте роботу, коли насадка знаходиться на відстані 1-2 футів від поверхні, і обережно наближайте до неї, доки не буде зайнято потрібне положення, оскільки надто близьке розпилення може пошкодити поверхню.

Попередження: Не підключайте брудну, іржаву, каламутну або корозійну воду. (Включаючи рідини для миття вікон, підживлення для рослин, добрива тощо)

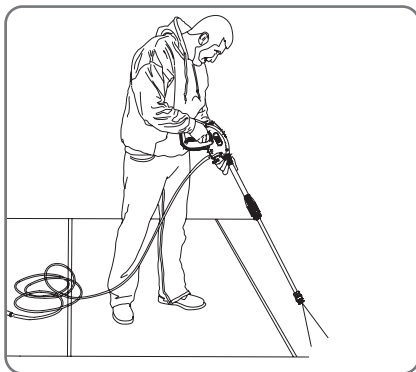

* Цей малюнок призначений лише для інформації. інструкції до реальної машини, яку ви придбали.

5. Після закінчення чищення відпустіть курок і переведіть перемикач у положення «ВИМК/О», потім відключіть подачу води.

Увага: Якщо пристрій не використовується, переконайтеся, що вимикач блокування знаходиться у положенні «заблоковано».

Увага: використання мийки високого тиску після вимкнення подачі води може призвести до серйозних пошкоджень насоса та/або двигуна.

Попередження: не від'єднуйте напірний шланг високого тиску від машини, якщо система знаходиться під тиском. Щоб скинути тиск, вимкніть двигун, перекрийте подачу води та 2-3 рази натисніть на курок пістолета.

6. Вийміть вилку шнура живлення з розетки.

Попередження: Переконайтеся, що напруга та частота живлення відповідають зазначеним на паспортній табличці пристрою.

Пристрій повинен підключатися до мережі тільки через захисний вимикач (макс. 30 мА), що вимикає подачу електроенергії в разі короткого замикання.

ІНФОРМАЦІЯ З ВИКОРИСТАННЯ

1. Запобіжний клапан та/або клапан обмеження тиску



Попередження — Небезпечно!

Не втручайтесь у налаштування запобіжного клапана та не змінійте їх.

Запобіжний клапан є клапаном обмеження тиску. При відпусканні курка пістолета клапан відкривається, спрацьовує реле тиску, і машина автоматично вимикається.

Якщо насадка пістолета заблокована, це призведе до підвищення тиску в машині, запобіжний клапан відкриється, спрацює реле тиску, і машина автоматично вимкнеться. Для очищення насадки можна скористатися голкою.

2. Запобіжник пістолета

Оператор повинен натиснути кнопку розблокування, а потім привести в дію курок для операції розпилення. При відпусканні курка він автоматично повертається у вимкнене положення.

Якщо мийка високого тиску не використовується, натисніть кнопку блокування, щоб випадково не увімкнути розпилення під високим тиском.



3. Утримування пістолета

При використанні мийки високого тиску рекомендується тримати її в правильному положенні: одна рука на рукоятці, інша — на розпилювальній насадці, що регулюється.

4. Миття з використанням миючого засобу

Розверніть корпус ємності та носик убік, потім додайте воду з правильно приготованим засобом для чищення або миючим засобом, залийте її в корпус ємності і закрийте. На завершення приєднайте резервуар з миючим засобом до пістолета (резервуар з милом знімайте так само, як і пістолет).

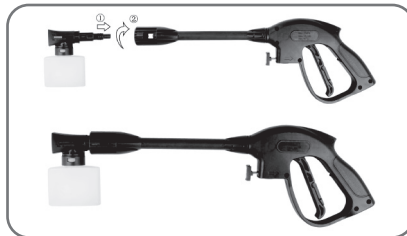

b. Натисніть на курок, миючий засіб вийде через насадку.

c. Нанесіть миючий засіб так, щоб воно повністю покрило поверхню, що очищається.

d. Залиште миючий засіб на поверхні на кілька хвилин. У цей час можна скористатися щіткою, щоб протерти дуже забруднені ділянки.

e. Перейдіть на розпилювальну насадку, змийте миючий засіб з поверхні.

f. Очищення: Після закінчення роботи завжди набирайте свіжу воду в резервуар із миючим засобом, щоб вимити залишки миючого засобу із системи упорскування. За потреби резервуар можна від'єднати.

ТЕХНІЧНЕ ОБСЛУГОВУВАННЯ

Усі операції з технічного обслуговування, не передбачені в цьому розділі, повинні виконуватись у авторизованому сервісному центрі.



Попередження — Небезпечно!

Перед виконанням будь-яких робіт із приладом завжди виймайте вилку з розетки.

1. Очищення фільтру водозабірника

Водяний фільтр, встановлений усередині водозабірного роз'єму, необхідно періодично очищати. Промийте його чистою водопровідною водою, а потім встановіть у водозабірний роз'єм.

2. Очищення насадки

Використовуючи очищувач наконечника насадки (або розігнуту скріпку), що додається, вставте дрів в отвір насадки і рухайте її вперед-назад, поки не сміття не буде усунене. Пропустіть воду через форсунки за допомогою шланга під максимальним тиском (або через стандартну насадку, або проведіть великим пальцем по насадці, щоб створити тиск води для зворотного промивання).

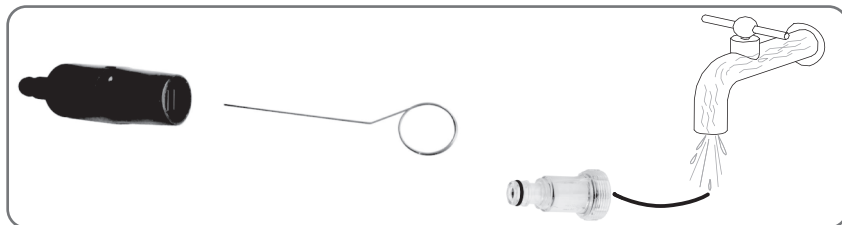

3. Очищення вентиляційних отворів машини

Машина повинна утримуватися в чистоті, щоб повітря, що охолоджує, вільно проходило через вентиляційні отвори.

4. Мазило або муфти

Щоб забезпечити легкість з'єднання і запобігти зносу кільця ущільнювача, муфти слід регулярно змащувати.

ЗБЕРІГАННЯ

1. Відключіть джерело води, увімкніть мийку високого тиску на кілька секунд, доки не виткнуться залишки води, потім швидко вимкніть її.
2. Від'єднайте блок живлення від мережі.
3. Від'єднайте шланг високого тиску та садовий шланг (не входить до комплекту) і згорніть шланг високого тиску для зберігання.
4. Зберігайте у захищеному від морозу місці при температурі вище 0°C (32°F).

ТЕХНІЧНІ ДАНІ

Модель	HT2E400
Номінальна напруга	230-240 В/50 Гц
Номінальна потужність	1500 Вт
Номінальний тиск	80 бар
Макс. тиск	120 бар
Номінальна витрата	5,0 л/хв
Макс. температура води на вході	40°
Рівень звукового тиску (K=3 дБ(A): LpA	87 дБ(A), K=3,0 дБ
Рівень звукової потужності(K=3 дБ(A): LwA	93 дБ(A)
Розмір вібрації (K=1,5 м/с ²)	2,6 м/с ² , K=1,5 м/с ²
Маса	6,1 кг

ОХОРОНА НАВКОЛИШНЬОГО СЕРЕДОВИЩА

Якщо після тривалого використання пристрою потрібна його заміна, не викидайте його в побутові відходи, а утилізуйте екологічно безпечним способом.



Не викидайте електроприлади у побутові відходи.

Альтернативний спосіб переробки замість повернення:

Якщо власник електроприладу не зобов'язаний повертати прилад, він, як альтернатива, зобов'язаний брати участь у належному використанні приладу. Старий пристрій можна також здати до пункту прийому, який здійснює утилізацію відповідно до національного закону про циркулярну економіку та відходи.

До старих пристроїв не належать додаткове обладнання та приладдя без електричних компонентів.

ВИЯВЛЕННЯ ТА УСУНЕННЯ НЕСПРАВНОСТЕЙ

Перед зверненням до сервісної організації переконайтесь у наступному:

Симптом	Причина	Рекомендовані дії
Машина не запускається	Машина не підключена до мережі Несправна розетка Перегорів запобіжник Несправний подовжувальний кабель	Підключіть машину. Спробуйте підключити до іншої розетки. Замініть запобіжник, вимкніть інші машини. Спробуйте не використовувати подовжувальний кабель.
Коливається тиск	Насос всмоктує повітря Клапани забруднені, зношені або заклинили Зношені ущільнення насоса	Перевірте герметичність шлангів та з'єднань. Очистіть та замініть їх або зверніться до місцевого дистриб'ютора. Очистіть та замініть їх або зверніться до місцевого дистриб'ютора.
Машина зупиняється	Перегорів запобіжник Неправильна напруга в мережі Спрацював термодатчик Насадка частково заблокована	Замініть запобіжник. Вимкніть інші машини. Переконайтесь, що напруга в мережі відповідає специфікації на бірці моделі. Залиште мийку на 5 хвилин, щоб вона охолонула. Очистіть насадку.
Перегорів запобіжник	Занадто маленький запобіжник	Перейдіть на установку вище, ніж споживана потужність машини. Спробуйте не використовувати подовжувальний кабель.
Машина пульсує	Повітря у впускному шлангу/насосі Недостатня подача мережевої води Насадка частково заблокована Засмічення водяного фільтра Перегин шлангу	Дайте машині попрацювати з відкритим курком, поки не відновиться звичайний робочий тиск. Переконайтесь, що подача води відповідає необхідним технічним характеристикам. Очистіть насадку. Очистіть фільтр. Випряміть шланг.

<p>Машина часто запускається та зупиняється самостійно</p>	<p>Підтікає ручка розпилювача</p>	<p>Зверніться до найближчого сервісного центру. Замініть сідло/кулю/ущільнювальне кільце в клапані ручки розпилювача.</p>
<p>Машина запускається, але вода не виходить</p>	<p>Насос/шланг або додаткове обладнання замерзли Відсутня подача води Засмічення водяного фільтра Насадка заблокована</p>	<p>Зачекайте, поки насос/шланги чи додаткове обладнання відтануть. Підключіть воду на вході. Очистіть фільтр. Очистіть насадку.</p>

У разі виникнення проблем, відмінних від описаних вище, зверніться до місцевого дистриб'ютора.

